

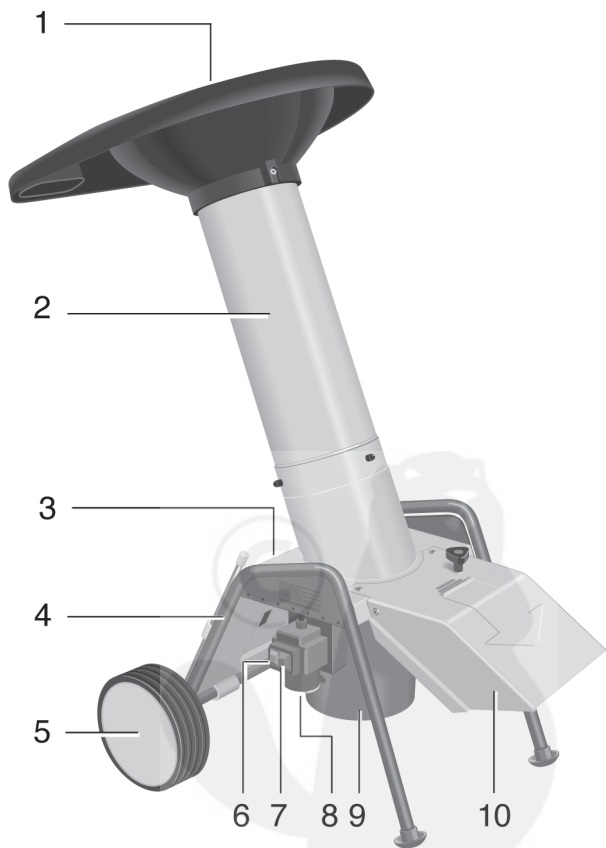

Universal-Gartenhäcksler 2800 MH
Universal Garden Shredder
Broyeur de végétaux pour le jardin
Tuinhakselaar

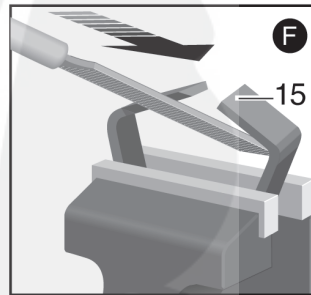

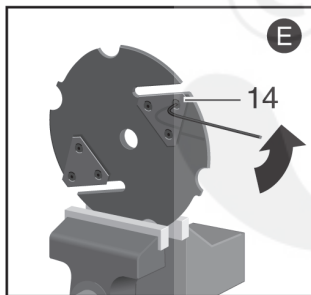

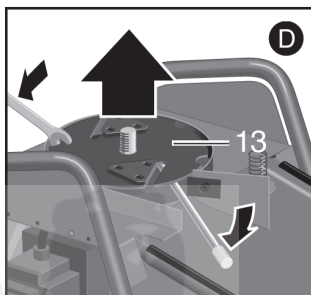
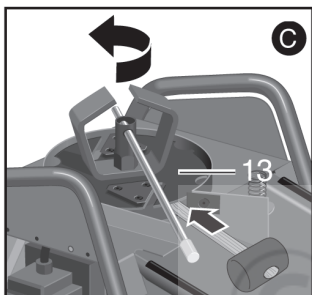
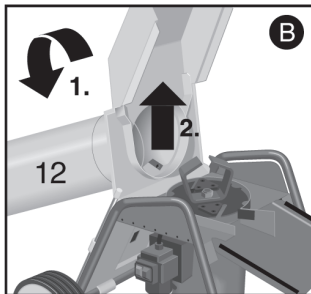
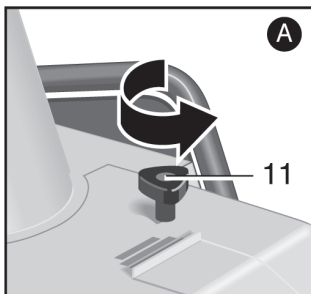

	Seite
Sicherheitshinweise (Erklärung der Pictogramme)	5
Technische Daten	6
Allgemeine Sicherheitshinweise	6
Geräteelemente	8
Geräteschutz	8
Vor der Inbetriebnahme	8
Inbetriebnahme	9
Arbeitshinweise	9
Zusätzliche Schutzeinrichtungen	10
Kompostiertechnik	11
Regeln beim Häckseln	11
Wartung und Pflege	11
Messerwechsel	11
Umweltschutz	12
Fehlersuche	12
Bestimmungsgemäßer Gebrauch	13
Zubehör	13
Garantie	14
EU Konformitätserklärung	51

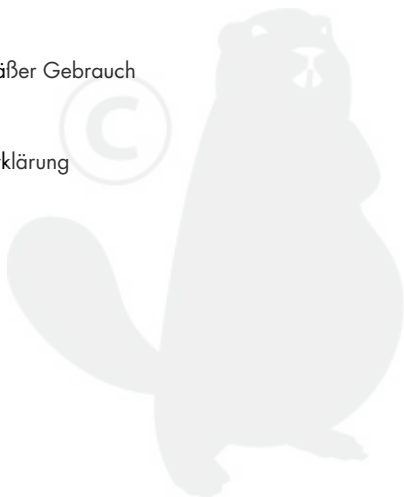

Sicherheitshinweise (Erklärung der Pictogramme)



Vor Inbetriebnahme die Betriebsanleitung und Sicherheitshinweise lesen und beachten.



Achtung vor rotierenden Messern. Hände und Füße nicht in Öffnungen halten. Während des Betriebes Schutzeinrichtungen nicht öffnen oder entfernen.



Halten Sie mit Kopf und Körper Abstand zu der Einwurf- und Auswurföffnung. Gefahr durch fortschleudernde Teile bei laufendem Motor – Sicherheitsabstand einhalten.

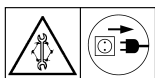

Achtung! Vor allen Arbeiten am Gerät, in Arbeitspausen sowie bei Nichtgebrauch, den Stecker aus der Steckdose ziehen.



Gerät nicht im Regen stehen lassen oder bei Regen arbeiten. Gerät nur an einem trockenen Ort aufbewahren.



Schutzhandschuhe tragen!



Gehörschutz tragen!



Schutzbrille tragen!

Nach ca. 1-stündigem Betrieb, alle Messer auf festen Sitz prüfen! Lockere Schrauben sofort fest anziehen.

Technische Daten

Abgabeleistung:	2800 MH	2800 MH
Leerlaufdrehzahl:	230V	400V
Spannung:	2 kW	2 kW
	2880 min ⁻¹	2860 min ⁻¹
	230 V	400 V
	50 Hz	3~plus Nu.PE
		50 Hz
Absicherung:	16 A träge	10 A träge
Betriebsart:	S1	S1
Maschinengewicht:	43 kg	45 kg
Abmessungen:	Länge	1000 mm
	Höhe	1360 mm
	Breite	520 mm
Sicherheitsschalter:	•	•
Schutzart; spritzwassergeschützt:	•	•
Befestigung für Auffangsack:	•	•
Trichteraufnahme Ø:	ca. 480 mm	ca. 480 mm
Trichteröffnung Ø:	120 mm	120 mm
Zuführrohr Ø:	200 mm	200 mm
Schalldruckpegel		
(nach DIN 45635 Teil 1, Ausg. 05.84):	LPA 94 dB(A)	LPA 94 dB(A)
Schallleistungspegel (nach RAL UZ 54):	LWA 104 dB(A)	LWA 104 dB(A)

Allgemeine Sicherheitshinweise



Die Betriebsanleitung vermittelt Informationen, die zum Betrieb und zur Wartung des Gerätes erforderlich sind. Machen Sie sich mit den Sicherheitsvorschriften des Gerätes vertraut. Alle Hinweise dienen stets auch Ihrer persönlichen Sicherheit.

- Vor jeder Benutzung Gerät, Kabel und Stecker überprüfen.

Lassen Sie Schäden nur von einem Fachmann beseitigen.

- Vor Inbetriebnahme, Sichtprüfung vornehmen. Muttern, Bolzen und Arbeitswerkzeuge dürfen nicht beschädigt sein.
- Das Gerät muss auf ebenem, festen Untergrund standsicher aufgestellt werden.

- Kabel immer nach hinten von dem Gerät wegführen.
- Benutzen Sie FI-Fehlerstromschutzschalter mit max. 30 mA Auslösestrom.
- Gerät nur an Steckdosen mit wirksamen Erdanschluss anschließen.
- Als Anschlussleitung nur Gummischlauchleitungen mind. vom Typ 05 RN-F mit einem Leiterquerschnitt von 1,5 mm² (bis 25 m) bzw. 2,5 mm² ab 25 m Länge verwenden. Die Steckvorrichtungen müssen spritzwassergeschützt sein.
- Stecker nur bei ausgeschaltetem Gerät in die Steckdose stecken.
- Ein-/Aus-Schalter nicht mit einem scharfen oder spitzen Gegenstand betätigen.
- Kinder und Jugendliche unter 16 Jahren sowie Personen, die nicht mit dem Gerät vertraut sind, dürfen die Maschine nicht in Betrieb nehmen.
- Die Bedienperson ist im Arbeitsbereich des Häckslers gegenüber Dritten verantwortlich. Setzen Sie den Häckslers niemals ein, während Personen in der Nähe sind.
- Beim Arbeiten mit dem Gerät, Schutzbrille, Handschuhe sowie festes Schuhwerk tragen. Wir empfehlen außerdem, beim Häckseln einen Gehörschutz zu tragen.
- Tragen Sie keine lose herabhängende Kleidung oder solche mit hängenden Bändern oder Kordeln.
- Hände, andere Körperteile und Kleidung sind nicht in die Einfüllkammer, Auswurfkanal oder in die Nähe anderer beweglicher Teile zu bringen.
- Transportieren oder kippen Sie den Häckslers nicht bei laufendem Motor.
- Achten Sie immer auf Ihr Gleichgewicht und festen Stand.
- Arbeiten Sie nur, wenn die Sichtverhältnisse ausreichend sind.
- Bei Arbeiten an dem Gerät, stets den Netzstecker ziehen.
- Schutzvorrichtungen während des Betriebs nie entfernen.
- **Achtung!** Rotierende Schneidwerkzeuge. **Nicht in den Auswurf greifen.**
- **Achtung!** Schneidwerkzeuge laufen nach.

- Überprüfen Sie Ihre Absicherung:

Ausführung 230 V:

16 A (träge);

Ausführung 400 V:

10 A (träge).

- **Ausführung 380 – 400 V**
(Drehstromausführung)

Hier auf richtige Drehrichtung achten.

**Drehrichtung muss links sein
(auf Messerteller gesehen).**

Bei Drehrichtung rechts, Phasenwendung am Gerätestecker vornehmen. An den Gerätestecker sind zwei Außenleiterstifte auf einem drehbaren Isolierteil angeordnet, das durch eine Drucksperrung blockiert wird. Läuft der Motor im falschen Drehsinn, so wird mit einem Schraubendreher lediglich die Sperre zurückgedrückt und das Isolierteil gedreht. Das dauert nur Sekunden, und der Motor läuft richtig. Drehrichtung kann sich von Steckdose zu Steckdose ändern.

Geräteelemente

- | | |
|---------------------------|--------------------------------------|
| 1 Einfülltrichter | 7 AUS-Schalter (rot) |
| 2 Zuführrohr | 8 Netzanschluss |
| 3 Werkzeugfach | 9 Motorabdeckhaube mit Motor |
| 4 Rohrgestell (Unterteil) | 10 Gehäuseoberseite Auswurfabdeckung |
| 5 Räder | |
| 6 EIN-Schalter (grün) | |

Geräteschutz



Nachfolgende Hinweise stets beachten.

Falsche Handhabung führt zu Schäden.

- Schalt- und Sicherheitseinrichtungen dürfen nicht entfernt oder überbrückt werden.
- Beim Blockieren der Schneidwerkzeuge, Gerät sofort ausschalten.

Vor der Inbetriebnahme

Nach dem Entfernen der Verpackung ist Ihr Gerät betriebsbe-

reit. Angegebene Netzspannung muss mit der des Stromnetzes

übereinstimmen. Gerät anschließen, dabei den an der Anschlussdose befindlichen Bügel umklappen (Ausf. 230 V). Die Geräte sind mit einer O-Spannungsauslösung ausgerüs-

tet. Beim Anschließen der Geräte an das Stromnetz kann ein Brummen im Schaltergehäuse hörbar sein. Dieses liegt an der integrierten elektromagnetischen Spule und ist nicht als Defekt anzusehen.

Inbetriebnahme



- **Prüfen, ob alle Teile ordnungsgemäß montiert sind.**

- **Es darf sich kein Häckselgut in dem Gerät befinden.**
- **Sicherheitsvorschriften einhalten; Gehörschutz tragen.**
- **Nach ca. 1-stündigem Betrieb, alle Messer auf festen Sitz prüfen! Lockere Schrauben sofort fest anziehen.**
- **Bei Anschluss des Gerätes am Verlängerungskabel muss darauf geachtet werden, dass das Kabel locker auf dem Boden verlegt wird und keine Zugspannung auf die Steckverbindung am Gartenhäcksler ausgeübt wird.**

Hinweis:

Bei ungünstigen Netzbedingungen kann es während des Einschaltvorganges zu kurzzeitigen Spannungsschwankungen kommen, die andere Geräte beeinträchtigen können. Bei Netzimpedanzen $Z_{\max} < 0,43 \text{ Ohm}$ sind derartige Störungen nicht zu erwarten.

Einschalten:

Grünen EIN-Schalter 6 betätigen.

Ausschalten:

Roten AUS-Schalter 7 betätigen.

Arbeitshinweise

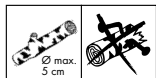

Dicke Äste sind auf 50 – 60 cm zu kürzen!

- **Es dürfen organische Abfälle gehäckselt werden.**

- **Wurzelballen** sind von Erde und Steinen zu befreien. Um Verstopfungen des Häckslers zu vermeiden, sollte zähes, klebriges Häckselgut mit trockenen Ästen vermischt werden.

- Nach jedem Arbeitsprozess, Gerät leerhäckseln lassen.
- Nach längerem Arbeiten Messer auf festen Sitz prüfen.
- Nach Beendigung der Arbeit, stets den Netzstecker ziehen.
- Bei blockiertem Motor, Gerät sofort ausschalten.
- Häckselgut vor dem Einführen auf Fremdkörper überprüfen (Steine, Eisenteile und ähnliche Fremdkörper entfernen). Sollte das Schneidwerkzeug

auf einen harten Gegenstand stoßen, (lautes, knallendes Geräusch) ist der Häcksler sofort stillzusetzen (Netzstecker ziehen und Fremdkörper entfernen). Gehäuse, Auswurfabdeckung und Schneidwerkzeuge auf Beschädigungen untersuchen, gegebenenfalls einen Service-Dienst zu Rate ziehen. Niemals das Gerät in Betrieb nehmen, wenn eine Beschädigung vorliegt.

Zusätzliche Schutzeinrichtungen

Motorschutzschalter

Bei Überlastung oder blockiertem Motor, schaltet sich das Gerät nach einigen Sekunden automatisch ab. Im Blockadefall sofort den roten **AUS-Schalter 7** betätigen und **den Netzstecker ziehen**. Ein Wiedereinschalten ist erst nach einer kurzen Abkühlphase möglich.

Sicherheitseinrichtung

Die im Schaltergehäuse integrierte Sicherheitseinrichtung schaltet das Gerät beim Öffnen automatisch ab. Trotzdem sollte der Häcksler vorher mit dem EIN-/AUS-Schalter ausgeschaltet werden. Eine erneute Inbetriebnahme ist nur bei fest verschlossenem Gehäuseoberteil möglich. Dazu die Sternschraube **9** handfest anziehen.

Häckselreste, die zwischen Ober- und Unterteil liegen, können dazu beitragen, dass die Sicherheitseinrichtung nicht aktiv ist. Der Häcksler kann nicht anlaufen. Ober- und Unterteil müssen aufeinanderliegen. Zwischen der Betätigungsfeder und dem Stößel des Schalters, darf kein Häckselgut liegen.

Die Anschlagkammer stets sauber halten.

0-Spannungsauslösung

Bei Spannungsausfall schaltet die im Schaltergehäuse integrierte 0-Spannungsauslösung den Schalter intern ab. Ein Wiederanlaufen des Gerätes wird hierdurch verhindert.

Kompostiertechnik

Um den Zersetzungsprozess der verschiedenen Häckselgüter zu beschleunigen, immer nasses und feuchtes Material mit trockenen Gartenabfällen mischen und

gleichmäßig dem Gerät zuführen. Die Durchlüftung des Kompostes wird verbessert und dadurch die Verrottung beschleunigt.

Regeln beim Häckseln

Nationale Vorschriften bezüglich der Betriebszeiten sind zu beachten.

Wartung und Pflege

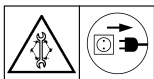

Vor allen Arbeiten am Gerät stets den Netzstecker ziehen!



Das Gerät darf nicht mit einem Hochdruckreiniger oder einem harten Wasserstrahl gesäubert werden!

Gerät mit Handfeger oder feuchtem Lappen säubern. Messer und Schrauben mit Korrosionsmittel einsprühen.

Für den Transport im PKW, das komplette Gehäuseoberteil **10** wie folgt abnehmen:

- Sternschraube **9** lösen.
- Gehäuseoberteil **10** um 90° schwenken und aus der Gelenkgabel heben (siehe Abb. **B**).

Von Zeit zu Zeit alle Schrauben auf festen Sitz prüfen und ggf. nachziehen.

Das Gerät in **trockenen Räumen** lagern.



Gehäuseoberteil 10 beim Anheben oder Aufsetzen nicht verkanten.

Messerwechsel

Messerwechsel sollte nur durch den Fachhändler durchgeführt werden.

- A** Sternschraube **9** lösen.
B Gehäuseoberteil **10** wie beschrieben abnehmen.

D

- C** Messerteller **11** blockieren. Mutter M 16 (24er Schlüsselweite) mit dem Steck-Schlüssel durch Linksdrehung lösen. Bei der Montage die Mutter fest anziehen. Erforderliches Drehmoment 100 Nm. Die Mutter nur mit Sicherungsring montieren.
- D** Messerteller **11** mittels Rundisen und Maulschlüssel von der Welle abziehen.

- E** Die Dreiecksmesser **12** mit einem Innensechskantschlüssel demontieren, drehen und mit der scharfen Schneide wieder einsetzen.
- F** Das Kronenmesser **13** kann in der abgebildeten Weise mit einer Feile nachgeschärft werden.

Nur Original Zubehörteile verwenden!

Umweltschutz



Häckseln Sie nur zu den zul. Betriebszeiten.

Häckselabfälle gehören nicht in den Müll, sondern sollten kompostiert werden.

material ordnungsgemäß entsorgen. Elektrogeräte dürfen nicht dem normalen Hausmüll beigefügt werden, sondern müssen fachgerecht entsorgt werden.

Umweltschutz, Entsorgung
(nach RL 2002 / 96 EG)



Des Verpackungsmaterial ist aus recyclingfähigem Material hergestellt. Verpackungs-

Wichtig für Deutschland:
Elektrogeräte über Ihre kommunale Entsorgungsstelle entsorgen.

Fehlersuche

Sollten auftretende Probleme mit den hier beschriebenen Maßnahmen nicht beseitigt werden, muss der Fehler von einer autorisierten Fachwerkstatt behoben werden.

Motor lässt sich nicht einschalten.

- Hausanschluss-Absicherung überprüfen.
- Prüfen, ob Gehäuseoberteil **10** richtig montiert ist.

Motor brummt, Gerät läuft nicht an.

- Messerwerk ist blockiert.
Messerteller und Häckselraum von Häckselgut befreien.

Gerät läuft an, blockiert aber bei geringer Belastung und schaltet über den Motorschutz ab.

- EIN-/AUS-Schalter nochmals in 0-Stellung bringen und erneut einschalten.

- Kabel auf Kabeltrommel immer ganz abrollen.
- Querschnitt eines Verlängerungskabel muss mindestens 1,5 mm² betragen.
- Zu viele Verbraucher gleichzeitig angeschlossen.

Stark verminderte Schneidleistung.

- Stumpfe Messer (Messer austauschen oder nächste scharfe Messerseite einsetzen).

Bestimmungsgemäßer Gebrauch

Das Gerät darf ausschließlich nur zum Häckseln von Ästen, Sträuchern, Wurzelballen und Pflanzenresten verwendet werden.

Gerät nicht bei Temperaturen unter 0°C benutzen!

Bei Zweckentfremdung, falscher Bedienung oder nicht fachgerechter Reparatur wird keine Haftung für eventuelle Schäden übernommen. Ebenso sind

Garantieleistungen in solchen Fällen ausgeschlossen.

Das Gerät ist nicht für den gewerblichen Gebrauch bestimmt!

Als Geräte für den gewerblichen Gebrauch werden solche angesehen, die in öffentlichen Anlagen, Parks, Sportstätten, an Straßen, in der Land- und Forstwirtschaft sowie von Gartenbaubetrieben eingesetzt werden.

Zubehör

Dem Gerät liegt eine Auffangtasche für Häckselgut bei. Diese Auffangtasche hat einen Füllinhalt von 125 Liter und ist auch als Abdeckschutz für den Gartenhäcksler geeignet.

Wir weisen ausdrücklich darauf hin, dass wir nach dem Produkthaftungsgesetz nicht für durch unsere Geräte hervorgerufenen Schäden einzustehen haben, sofern diese durch unsachgemäße

Reparatur verursacht oder bei einem Teiletausch nicht Brill Originalteile verwendet werden und die Reparatur nicht vom

Kundendienstservice oder autorisierten Fachmann durchgeführt worden sind. Dieses gilt auch für Zubehörteile.

Garantie

Der Hersteller gewährt für seine Produkte bei ausschließlich privater Nutzung 24 Monate Garantie (ab Kaufdatum). Die gesetzlichen Gewährleistungsansprüche bleiben davon unberührt.

Die Garantieleistung bezieht sich auf alle wesentlichen Mängel der Produkte, die nachweislich auf Material- oder Fabrikationsfehler zurückzuführen sind. Sie erfolgt nach unserem Ermessen durch die Ersatzlieferung eines einwandfreien Produktes oder die kostenlose Nachbesserung des Produktes, wenn folgende Voraussetzungen gewährleistet sind:

- Das Produkt ist bei Gefahrübergang frei von Rechtsmängeln übergeben worden.
- Ein Original-Kaufbeleg mit Käuferadresse, Kaufdatum, Typ und Produktbezeichnung liegt als Kaufnachweis vor. Der Kaufort liegt innerhalb der EU.
- Das Produkt wurde sachgemäß und entsprechend den Empfehlungen in der Gebrauchsanweisung behandelt. Die Wartung und Reinigung des Produktes nach den Angaben der Gebrauchsanweisung ist unab-

dingbar. Es wurde weder vom Käufer noch von einem nicht autorisierten Dritten versucht, das Produkt zu zerlegen bzw. zu reparieren.

- Es ist sicherzustellen, dass ausschließlich Original-Ersatzteile und Original-Zubehör oder vom Hersteller freigegebene Teile verwendet werden. Bei einem Einsatz von Nicht-Original-Teilen oder Nicht-Original-Zubehör sind Folgeschäden und erhöhte Unfallgefahr nicht auszuschließen. Diese Folgeschäden unterliegen nicht der Garantie.
- Das Produkt muss direkt oder ausreichend frankiert einer autorisierten Servicestelle übergeben bzw. zugeschickt werden. Der Original-Kaufbeleg ist dem Produkt beizulegen.
- Beschädigungen aufgrund von Bedienerfehlern, nicht bestimmungsgemäßen Gebrauch, Verwendung von ungeeigneten, nicht originalen oder freigegebenen Austausch-, Ersatz- und Zubehörteilen sowie nicht sachgemäß durchgeführten Wartungs- und Reinigungsarbeiten,

können nicht als Garantie anerkannt werden.

Die Produkte enthalten verschiedene Bauteile, die einem gebrauchsbedingten Verschleiß bzw. einer normalen Abnutzung unterliegen. Diese Verschleißteile sind nicht Bestandteil der Garantie.

Als Verschleißteile werden produktabhängig im Einzelnen folgende Bauteile ausgeschlossen:

Messer / Messerbalken /
Antriebsriemen / Pflegewalze /
Messerwalze / Untermesser /
Schneidplatte / Schneidfaden /
Schneidkopfdeckel / Sägeblatt /
Nickel-Cadmium-Zelle (Batterie) /
Bürste / Lüfterwalze.

Diese Hersteller-Garantie berührt die gegenüber dem Händler / Verkäufer bestehenden Gewährleistungsansprüche nicht.



Table of contents

Page

GB

Safety instructions (Explanation of the pictograms)	17
Technical data	18
General safety instructions	18
Elements of the machine	20
Protection of the shredder	20
Before starting	20
Operation	21
Working hints	21
Additional protective equipment	22
Composting method	22
Rules for shredding	23
Servicing and maintenance	23
Changing blades	23
Environmental protection	24
Faultfinding	24
Notes on use	25
Accessories	25
Warranty	25
EU Certificate of Conformity	51



Safety instructions (Explanation of the pictograms)

GB



Carefully read operator's manual before handling the machine. Observe instructions and safety rules when operating.



Danger from rotating blades. Do not place hands and feet in openings. Do not open or remove safety shields while engine is running.



Keep head and body away from the feed and discharge openings. Danger – flying objects; keep safe distance from the machine as long as the engine is running.

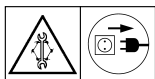

Attention! Please remove the plug from the socket if not in use, or before working on the unit.



Do not leave the unit exposed to rain. Store the elements in a dry place.



Wear protective gloves.



Wear ear protectors!



Wear protective goggles!

After using the shredder for about 1 hour, check that all the blades are still properly fixed. Tighten any loose screws immediately!

Technical data

GB

	2800 MH 230V	2800 MH 400V
Power:	2 kW	2 kW
Rpm:	2880 min ⁻¹	2860 min ⁻¹
Voltage:	230 V	400 V
	50 Hz	3~plus Nu.PE 50 Hz
Fuse (in plug):	16 A slow blow	10 A slow blow
Rating Class:	S1	S1
Weight:	43 kg	45 kg
Dimensions:		
Length	1000 mm	1000 mm
Height	1360 mm	1360 mm
Width	520 mm	520 mm
Safety switch:	•	•
Protection system splashproof:	•	•
Fixture for collection bag:	•	•
Funnel size Ø (approx.):	480 mm	480 mm
Funnel opening Ø:	120 mm	120 mm
Feeding tube Ø:	200 mm	200 mm
Pressure Level (as per DIN 45635 Part 1):	LPA 94 dB(A)	LPA 94 dB(A)
Noise Level (as per RAL UZ 54):	LWA 104 dB(A)	LWA 104 dB(A)

General safety instructions



These operating instructions contain information required for the use and main-

tenance of the shredder.

Take time to carefully study them.

The instructions are also designed to ensure your personal safety.

- Prior to operating, check the power cable and plug. Any repairs should be carried out by authorised personnel only.
- Before starting operation, always check to see that nuts, screws and rotating parts are not worn or damaged.
- The unit must be operated only on a firm and level base.
- Always check that the cable lays in a straight line away from the unit.
- Use (FI) safety switches with max. 30mA breaking current!

- Connect the shredder only to properly earthed power points.
- The connection should be of rubbersheathed cable, to be type 05 RN-F minimum, with a conductor cross section of 1.5 mm² (up to 25 m) or 2.5 mm² for more than 25 m, resp. The power point must be fitted with a shower proof cover guard.
- Insert the plug into the power point only when the unit is switched off.
- Do not press the on/off switch with a sharp or pointed object.
- Children under 16 and persons not familiar with the operation of the shredder should not operate the unit under any circumstances.
- Note that the operator is responsible for the safety of third parties within the operating range of the shredder. Never operate the shredder when people are nearby.
- When using your shredder always wear strong shoes, gloves and safety glasses. (We also recommend to wear ear protectors when shredding!)
- Do not wear loose hanging clothing or clothing with hanging ribbons or cords.
- Hands, other body parts and clothing are not to be put into the filling chamber, discharge channel or near other moving parts.
- Do not transport or tilt the shredder while the motor is running.
- Keep proper footing and balance at all times.
- Operate unit only under conditions of sufficient visibility.
- Always disconnect it from the mains, prior to working on the unit.
- Never remove any safety devices during operation.
- **Warning:** Rotating cutting blades. **Do not reach into ejector funnel.**
- **Warning:** Blades continue to revolve when switched off!
- Check your fuse protection:
230 V: 16-A (slow blow);
400 V: 10-A (slow blow)
- **380 V – 400 V**
(three-phase current model)

Check for correct phase sequence!

Direction of rotation must be to the left (looking at the blade plate).

If direction of rotation is to the right, invert the phases at the connector socket. There are two line contact pins on a swivel insulation piece on this connector socket which is blocked by means of a pressure block.

If the motor runs in the wrong direction, the pressure block need merely be pushed back with a screwdriver and the insulation piece turned round. This takes only a few seconds, and the motor will then run in the right direction.

The phase sequence may vary from one mains to another.

Elements of the machine

- | | |
|------------------------------|--|
| 1 Filling funnel | 7 OFF-switch (red) |
| 2 Feeding tube | 8 Main connection |
| 3 Tool compartment | 9 Motor cover with motor |
| 4 Tubular frame (lower part) | 10 Upper part of housing discharge cover |
| 5 Wheels | |
| 6 ON-switch (green) | |

Protection of the shredder



Carefully observe the following recommendations to avoid damage!

- Do not remove or bridge the switching and safety devices!
- If the cutting blades are blocked, switch off the shredder immediately!

Before starting

After take off of the packing your shredder is ready for use. The indicated power supply has to be the same as the one of the electric network. Connect the unit

by revolving the strap at the outlet (240 V). The units are equipped with a zero voltage release. While connecting the unit to the mains a bussing noise may be

audible in the control housing. This is attributable to the integrated electromagnetic coil and

should not be considered as a defect.

Operation



- Check that all parts have been properly assembled!

- No shredding residues must be present inside the shredder!
- Observe the safety recommendations - Wear ear protectors!
- After using the shredder for about 1 hour, check that all the blades are still properly fixed. Tighten any loose screws immediately!
- When connecting the shredder to an extension lead, it must be ensured that the cable lays loosely on the ground and that no tension is exerted on the

connecting socket of the garden shredder.

Note:

In case of unfavourable mains conditions, transient voltage fluctuations that may affect other units can occur during the switch on procedure. Such faults are not expected with mains impedances < 0.43 Ohm.

To switch on:

Activate **green ON-switch 6**.

To switch off:

Activate **red OFF-switch 7**.

Working hints

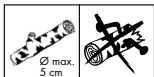

Shorten thick branches to 50 – 60 cm.

- Organic waste of all kinds can be shredded.
- Remove soil and stones from **roots**. Tough, glutinous materials should be mixed with dry branches in order to avoid blockages.
- After each use see that the shredder is empty!
- After use for long periods check the tightness of the blades!
- Always unplug the shredder after use!
- If the motor blocks, switch off immediately!
- Check material to be shredded first for foreign bodies (remove

stones, pieces of metal and similar foreign bodies). If the cutting tool does encounter a hard object (loud banging noise), switch the shredder off at once (disconnect from mains and remove foreign body).

Check housing, discharge cover and cutting tool for damage, and if necessary consult a Service Centre. Never switch the shredder on if it is damaged.

Additional protective equipment

Motor cut-out

If the motor is overloaded or blocked, the machine will switch off automatically after several seconds. In case of blockage, switch off the shredder immediately (**red OFF-switch 7**) and **pull out the mains plug**. It is only possible to switch back on after a brief cooling phase.

Safety equipment

The safety device housed in the switch cover switches off the shredder automatically when it is opened, but the unit should always be turned off at the ON/OFF-switch first. The unit can only be switched on again if the upper part of the shredder is firmly closed. To do this tighten the star screw **9** byhand.

Residues of shredded material left between the upper and lower part of the shredder may prevent activation of the safety mechanism. The shredder cannot be started. The upper and lower parts must be aligned. There must not be any shredded material between the operating spring and the plunger of the switch.

Always make sure that the stop nut is clean.

Zero voltage trigger device

In the event of a power failure, the zero voltage trigger device built into the switch casing turns the switch off internally. This prevents the unit from starting up again.

Composting method

To accelerate breakdown of the various shredded materials, wet or damp material should always be fed into the shredder and

mixed with dry garden waste. This provides better ventilation for the compost and allows the material to rot more quickly.

Rules for shredding

Please observe local regulations on operating hours, if applicable.

GB

Servicing and maintenance

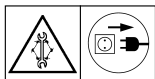

Pull out the mains plug before beginning any work

on the machine!

Clean the shredder with a hand brush or a damp cloth. Spray the blades and bolts with an anticorrosive agent.

Check all screws periodically for a tight fit and retighten when necessary.

Store the unit in a **dry place**.

 **The machine may not be cleaned with a high-pressure cleaner or a strong jet of water.**

To transport the shredder in a passenger car, remove the upper part of the housing **10** as follows:

- Loosen star screw **9**.
- Turn upper part of housing **10** 90° and lift it out of the articulated fork (fig. **B**).

 **Do not tilt upper part of housing **10** when lifting it out or replacing it.**

Changing blades

- A** Loosen star screw **9**.
- B** Remove upper part of housing **10** as described.
- C** Block blade plate **11**. Using a socket wrench, loosen the nuts M 16 (24 mm) by turning to the left. When assembling, make sure the nuts are tight. Required torque 100 Nm. Fit the nuts only with a locking ring.

- D** Remove the blade plate **11** from the shaft using a rod iron and open-jawed spanner.
- E** Remove the triangular blades **12** using a hexagon socket wrench, turn it and replace it with the sharp edge up.
- F** The crown blade **13** can be sharpened using a file as shown.

Use only original spare parts!

Environmental protection

GB



Only shred during normal working hours. Shredder waste

should not be deposited in rubbish bins but be composted.

Environmental protection, disposal

(pursuant to RL 2002 / 96 EC)



The packaging material is made of recyclable materials. Dispose of packaging materials in

accordance with regulations. Electrical appliances are not to be disposed of in the normal household waste, they must be professionally disposed of.

Important for Germany:

electrical appliances are to be disposed of through your local disposal sites.

Faultfinding

If problems cannot be eliminated by the measures described here, the fault must be eliminated by an authorised workshop.

Motor cannot be switched on!

- Check the fuses for the electrical power supply to your house.
- Check that the upper section 10 of the housing is mounted correctly.

Motor buzzes, machine does not start!

- Cutting mechanism is blocked. Free the blade plate and chopping chamber of chopped material.

Machine starts but blocks at the lightest load and switches off with the motor cut-out!

- Turn the ON/OFF-switch in O-position and switch on again.
- Always unroll the cable completely from the cable drum.
- The cross-section of an extension cable must always be at least 1,5 mm².
- Too many consumers connected simultaneously.

Heavy loss of cutting performance!

- Blunt blades (replace blades or use the other, sharp side of the blades).

Notes on use

The shredder must be used exclusively for the shredding of twigs, shrubs, root clusters and vegetable debris.

Do not use the shredder in temperatures under 0°C.

No responsibility is accepted for damage resulting from uses other than those specified, contrary to our instructions or to

unauthorized repairs. The guarantee will not be valid.

The shredder is not designed for industrial use!

Machines which are used in public facilities, parks, sporting areas, on roads, in agriculture and forestry and in nursery gardens are regarded to be machines for industrial use.

GB

Accessories

A collecting bag for shredded material is supplied with the appliance. This collecting bag has a filling capacity of 125 litres and is also suitable as a protection cover for the garden shredder.

Please note that under the Product Liability Law we cannot be held responsible for damage caused by our unit resulting from defective repairs or if original Brill parts were not used for replacement or if repairs were not done by our customer service or an authorized service station. This also applies to accessories.

Warranty

The manufacturer warrants its products for exclusively non-commercial use for a period of 24 months from the date of original purchase. This warranty does not affect statutory warranty claims. The warranty covers all substantial faults of the product,

which are caused by defects in material and workmanship. If a product exhibits such a defect we will, at our option, repair or replace it without cost for parts and labour provided the following requirements are fulfilled:

- The product must have been sold to the customer in a legally correct way.
- The original receipt with the customer's address, date of purchase, model and product designation is presented as proof of purchase. The product must have been purchased within the EC.
- The product was handled properly and according to the recommendations in the operating instructions. It is essential that the product has been maintained and cleaned according to the information in the operating instructions. No attempt to disassemble or repair the product has been made by either the buyer or an unauthorised third party.
- It must be ensured that only original replacement parts and original accessories approved by the manufacturer are used. There may be an increased risk of consequential damage and accidents if non-original parts or non-original accessories are used. This warranty does not cover consequential damages.
- The product must be either taken directly or sent with

postage paid to an authorised service centre. The original receipt must be sent with the product.

- The warranty does not cover damage from misuse, abuse, use of unsuitable, non-original or unauthorised interchangeable parts, replacement parts or accessories, as well as improper maintenance and cleaning.

The products contain various components that are subject to normal or use-related wear. The warranty does not extend to these wearing parts.

In particular the following components relating to this product are excluded:

Blades / blade bar / drive belt / care roller / blade roller / lower blade / cutting plate / cutting line / cutting head cover / saw blade / nickel-cadmium-cell (battery) / brush / aerator cylinder.

The manufacturer warranty does not affect existing warranty claims between the customer and the dealer / seller.

Table des matières

Page

Consignes de sécurité (Explication des pictogrammes)	28
Caractéristiques techniques	29
Consignes générales de sécurité	29
Éléments du broyeur	31
Protection l'appareil	32
Avant la mise en marche	32
Mise en marche	32
Conseils de travail	33
Dispositifs de sécurité additionnels	33
Compostage	34
Règles à observer pour le broyage	34
Entretien et maintenance	34
Changement des lames	35
Protection de l'environnement	35
Recherche des défauts	36
Utilisation conforme	36
Accessoires	37
Garantie	37
Certificat de conformité aux directives européennes	51

F

Consignes de sécurité (Explication des pictogrammes)

F



Lire le livret d'entretien et les conseils de sécurité avant la mise en marche et en tenir compte pendant le fonctionnement.



Faire attention aux lames rotatives. Ne pas mettre les pieds et les mains dans les ouvertures. Ne pas ouvrir ni déposer les protecteurs lorsque le moteur tourne.



Gardez votre tête et votre corps à distance des ouvertures de remplissage et d'éjection. Attention à la projection de corps étrangers. Rester à bonne distance de la machine, si la machine est en fonctionnement.

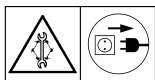

Attention! Avant d'intervenir dans l'appareil, pendant les pauses ou en cas de non utilisation, débrancher le connecteur de la prise.



Ne pas laisser l'appareil arrêté ou fonctionner sous la pluie. Ne ranger l'appareil qu'à un endroit sec.



Porter des gants de protection.



Utiliser une protection des oreilles.



Porter des lunettes de protection.

Après une heure de fonctionnement vérifier le serrage de toutes les lames. Resserrer immédiatement les vis en train de se dévisser.

Caractéristiques techniques

	2800 MH 230V	2800 MH 400V
Puissance:	2 kW	2 kW
Vitesse de rotation:	2880 min ⁻¹	2860 min ⁻¹
Tension:	230 V 50 Hz	400 V 3~plus Nu.PE 50 Hz
Fusible:	16 A à action retardée	10 A à action retardée
Mode de fonctionnement:		S1 S1
Poids:	43 kg	45 kg
Dimensions:	Longueur 1000 mm Hauteur 1360 mm Largeur 520 mm	1000 mm 1360 mm 520 mm
Interrupteur de sécurité:		● ●
Protégé aux projections d'eau:	●	●
Fixation pour sac de récupération:	●	●
Support de trémie Ø approx.:	480 mm	480 mm
Dimensions de la largeur de l'entrée Ø:	120 mm	120 mm
Tube d'alimentation Ø:	200 mm	200 mm
Niveau de pression acoustique (suivant DIN 45635):	LPA 94 dB(A)	LPA 94 dB(A)
Valeur d'émission (suivant RAL UZ 54):	LWA 104 dB(A)	LWA 104 dB(A)

Consignes générales de sécurité



Le mode d'emploi contient des informations qui sont nécessaires au bon fonctionnement et à la maintenance de l'appareil. Familiarisez-vous avec les consignes de sécurité de l'appareil.

Tous les conseils servent toujours à votre propre sécurité.

- Avant chaque utilisation, contrôler le broyeur, le câble et la prise. En cas de panne, faire appel à un spécialiste!

- Avant de mettre l'appareil en marche, toujours procéder à une inspection visuelle de l'appareil. Les écrous, axes et outils de travail ne doivent pas être endommagés.
- Le broyeur doit être posé sur un sol stable et plat!
- Tirer toujours le câble de l'appareil vers l'arrière!
- Utiliser un disjoncteur à courant de défaut FI avec un courant de déclenchement de max. 30 mA.
- Ne raccorder l'appareil qu'à une prise correctement reliée à la terre!
- Pour le raccordement, utiliser uniquement des rallonges électriques avec gaine de caoutchouc, de type min. 05 RN-F d'une section de 1,5 mm² (jusqu'à 25 m) resp. 2,5 mm² (plus de 25 m). Les prises doivent être protégées contre les projections d'eau.
- Ne brancher le connecteur à la prise que lorsque l'appareil n'est pas enclenché.
- Ne pas manipuler l'interrupteur marche/arrêt avec un objet coupant ou pointu.
- Les enfants et adolescents de moins de 16 ans qui ne sont pas familiarisés avec le broyeur ne doivent pas le mettre en service!
- La personne utilisant le broyeur de végétaux est responsable vis à vis des tiers! N'utilisez jamais le broyeur lorsque des personnes se trouvent à proximité de ce dernier.
- Porter des chaussures solides ainsi que des gants et des lunettes lorsque vous travaillez avec le broyeur de végétaux. Il est aussi recommandé de porter une protection auditive.
- Ne portez pas de vêtements amples et pendants ou bien des vêtements dotés de rubans ou de cordons qui pendent.
- Ne pas mettre les mains, autres parties du corps et vêtements dans le compartiment de remplissage et le canal d'éjection ou à proximité d'autres pièces mobiles.
- Le transport et le basculement du broyeur sont interdits lorsque le moteur est en marche.
- Adoptez toujours une position stable et bien équilibrée.

- Ne pas se servir de l'appareil quand la visibilité est insuffisante!
- Ne travailler sur le broyeur que lorsque celui-ci est débranché!
- Ne pas enlever les dispositifs de protection pendant le travail!
- **Attention!** Mécanisme de coupe en mouvement! **Ne pas passer la main dans l'extracteur!**
- **Attention!** Attention à l'inertie!
- Vérifier les fusibles:
Version 230 V:
 GS 16 A-B (à action retardée);
Version 400 V:
 GS 10 A-B (à action retardée)
- **Version 380 – 400 V**
 (courant triphasé)

Ici, veiller au sens de rotation.

La rotation doit se faire vers la gauche (vue du plateau porte-lames).

Quand la rotation se fait vers la droite, inverser les phases sur le connecteur sur l'unité de montage. Sur ce connecteur, on trouve deux broches conductrices extérieures sur un bloc d'isolation rotatif, bloqué par une butée de verrouillage. Quand le moteur tourne dans le mauvais sens, il suffit de repousser cette butée avec un tournevis et de tourner le bloc d'isolation. Ceci ne dure que quelques secondes et le moteur tourne ensuite dans le bon sens. Le sens de rotation peut changer suivant les prises utilisées.

F

Éléments du broyeur

- | | |
|--|--|
| 1 Entonnoir | 6 Interrupteur de mise en MARCHÉ (vert) |
| 2 Tube d'alimentation | 7 Interrupteur d'ARRÊT (rouge) |
| 3 Compartiment à outils | 8 Raccordement au réseau |
| 4 Châssis tubulaire (pièce inférieure) | 9 Couvercle avec moteur |
| 5 Roues | 10 partie supérieure du boîtier capot d'éjection |

Protection l'appareil



Toujours observer les conseils suivants.

Un maniement faux mène à des dommages.

- Il est interdit d'enlever ou de ponter les dispositifs de sécurité et d'actionnement installés sur l'appareil par le fabricant.
- En cas de blocage débrancher immédiatement le broyeur.

F

Avant la mise en marche

Après avoir éloigné l'emballage votre broyeur est prêt pour être utilisé. La tension du secteur doit correspondre à la tension du réseau. Raccorder le broyeur en rabattant l'archet à la boîte de contact (version 230 V).

L'appareil est équipé d'un interrupteur de sécurité. Lors du branchement du broyeur on peut entendre un ronflement dans la boîte de l'interrupteur qui est dû à la bobine électromagnétique et n'est pas considéré comme défaut.

Mise en marche



- Vérifier que toutes les pièces sont correctement

ment montées!

- Aucune matière à broyer ne doit se trouver dans le broyeur.
- Observer les conseils de sécurité! Porter une protection auditive.
- Après une heure de fonctionnement vérifier le serrage de toutes les lames. Resserrer immédiatement les vis en train de se dévisser.

- En raccordant l'appareil à la rallonge, veiller à ce que le câble soit déroulé sur le sol, sans être tendu, et qu'aucun effort de traction ne soit exercé au niveau de la prise du broyeur de végétaux.

Remarque:

En cas de conditions de secteur défavorables, des fluctuations de tension temporaires peuvent se produire durant la mise en circuit et troubler d'autres appareils. De tels dérangements sont exclus à des impédances de réseau $Z_{max} < 0,43$ ohms.

Mise en marche:

Appuyer sur l'interrupteur vert de mise en **MARCHE 6**

Arrêt:

Appuyer sur l'interrupteur rouge d'**ARRET 7**.

Conseils de travail

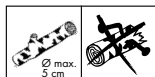

Écourter des branches épaisses à 50 – 60 cm!

- Des déchets organiques de tout genre peuvent être broyés.
 - S'il s'agit de **racines**, enlever la terre et les pierres. Pour éviter des blocages du broyeur il est recommandé de mélanger des matériaux résistants et collants avec des branches.
 - Après chaque travail veiller à ce que le broyeur soit vide.
 - Après un certain temps de travail vérifier le serrage de toutes les lames.
 - Après le broyage, toujours débrancher le broyeur.
 - En cas de blocage du moteur arrêter le broyeur!
- Contrôler les matières à broyer avant de les introduire dans le broyeur pour assurer qu'elles ne contiennent pas de corps étrangers (enlever les pierres, les pièces métalliques ou équivalent). Quand le mécanisme de coupe rencontre un objet dur (bruit de claquement fort et sec), arrêter immédiatement le broyeur (débrancher le connecteur secteur et enlever les corps étrangers). Contrôler le boîtier, le capôt d'éjection et les lames pour s'assurer qu'ils ne sont pas endommagés; le cas échéant, demander les conseils d'un spécialiste du service après-vente. Ne jamais faire fonctionner l'appareil en cas d'endommagement quelconque.

Dispositifs de sécurité additionnels

Contacteur-disjoncteur

En cas de surcharge ou de blocage du moteur, l'appareil s'arrête automatiquement après quelques secondes. En cas de blocage, actionner immédiatement **interrupteur rouge d'ARRET 7** et **débrancher la prise**

au secteur. La remise en marche n'est possible qu'après une phase brève de refroidissement.

Dispositifs de sécurité

Un dispositif de sécurité dans le boîtier du commutateur coupe automatiquement l'appareil à

l'ouverture de l'ensemble goulotte. Mais il vaut mieux débrancher l'appareil avant l'ouverture à l'aide du commutateur rotatif. Une remise en service n'est possible que lorsque la partie supérieure de l'appareil est verrouillée. Pour ce faire, serrer à la main la vis à fente 9.

Les restes de broyage se trouvant entre la partie supérieure et la partie inférieure peuvent entraîner une désactivation du dispositif de sécurité. Le broyeur ne peut pas démarrer. La partie supérieure et la partie inférieure

doivent être l'une sur l'autre. Entre les ressorts d'actionnement et le poussoir du commutateur, il ne doit pas y avoir de matière de broyage.

La chambre de butée doit toujours être propre.

Mise sous tension 0

En cas de coupure de courant, la mise sous tension 0 intégrée dans le boîtier, coupe au niveau interne l'interrupteur! Cela empêche le redémarrage de l'appareil.

Compostage

Afin d'accélérer la décomposition des différents produits de broyage, mélanger toujours des matières humides et mouillées

aux matières sèches et alimenter l'appareil de façon régulière. Le composteur est ainsi mieux aéré et la décomposition est accélérée.

Règles à observer pour le broyage

Observer les prescriptions nationales concernant les heures de fonctionnement!

Entretien et maintenance

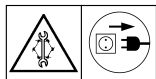

Pour tous les travaux sur l'appareil, il faut toujours

Nettoyer l'appareil avec une balayette ou un chiffon humide. Pulvériser du produit anticorrosion sur les lames et les vis.

le débrancher!

De temps à autre, vérifier le serrage de toutes les vis et les resserrer si besoin est.

Ranger le broyeur dans un endroit sec.

 **L'appareil ne doit pas être nettoyé avec un appareil à haute pression ni avec un jet d'eau puissant.**

Pour le transport dans une voiture, enlever comme suit

l'ensemble de la partie supérieure de boîtier **10**:

- Desserrer la vis à fente en étoile **9**.
- Basculer la partie supérieure **10** à 90° et la sortir de la fourche d'articulation en la levant (voir fig. **B**).

 **Ne pas coincer la partie supérieure de boîtier **10** au levage ou à la dépose.**

F

Changement des lames

Le changement des lames ne devrait être fait que par un vendeur spécialisé.

- A** Desserrer la vis à fente en étoile **9**.
- B** Enlever la partie supérieure du boîtier **10** comme décrit.
- C** Bloquer le plateau porte-lames **11**. Desserrer l'écrou M16 (clé de 24) avec la clé en la tournant vers la gauche. Pour le montage, serrer l'écrou à un couple dynamométrique de 100 Nm. Ne monter l'écrou qu'avec une rondelle de sûreté.

D Enlever le plateau porte-lames **11** de l'arbre avec un fer rond et une clé à fourche.

E Démonter la lame triangulaire **12** avec un clé pour vis à six pans creux, la tourner et la remettre en place avec le tranchant aiguisé.

F La lame à couronne **13** peut être aiguisée à la lime comme illustré sur la figure.

N'utiliser que des pièces d'origine!

Protection de l'environnement



N'utiliser le broyeur qu'aux heures de fonctionnement

autorisées. Les déchets de broyage ne doivent pas être jetés avec les ordures; ils doivent être compostés.

Protection de l'environnement, élimination

(conformément à RL 2002/96 CE)



L'emballage a été fabriqué avec matériaux recyclables. Débarrassez-vous de l'emballage en respectant la réglementation. Les appareils électriques ne

doivent en aucun cas être éliminés avec les ordures ménagères usuelles, mais doivent être éliminés correctement.

Important pour l'Allemagne :
Veuillez déposer vos appareils électriques dans votre centre de récupération communal.

Recherche des défauts

Si les problèmes ne peuvent pas être éliminés avec les mesures décrites ici, le défaut doit être supprimé par un atelier spécialisé habilité. Le moteur ne démarre pas!

- Contrôler la protection par fusibles du raccordement de la maison.
- Vérifier si la partie supérieure du carter **10** est bien montée.

Le moteur ronfle, l'appareil ne démarre pas!

- Le dispositif de coupe est bloqué. Dégager les restes hachés sur les porte-lames et dans la zone de coupe.

L'appareil marche mais bloque à la moindre charge et s'arrête par le contacteur-disjoncteur!

- Mettre l'interrupteur de nouveau dans la position **0**, et connecter encore une fois.
- Toujours dérouler complètement le câble de l'enrouleur.
- La section du câble d'une rallonge doit être au moins de 1,5 mm².
- Trop d'appareils sont branchés simultanément.

Puissance de coupe fortement diminuée!

- Lame émoussée (changer la lame ou le côté de la lame).

Utilisation conforme

L'appareil ne doit servir que pour le broyage de branches, arbustes, racines et résidus végétaux.

Ne pas utiliser à températures en dessous de 0°C.

En cas d'utilisation non conforme, de maniement incorrect ou de réparations mal effectuées, nous ne reconnaitrons aucune responsabilité pour d'éventuels dégâts. Les prestations de garantie ne seront pas non plus assurées dans ce cas.

Les appareils pour l'utilisation industrielle sont ceux qui sont employés dans les installations et les parcs publics, les terrains de sport, sur les routes, dans l'agriculture et l'exploitation forestière ainsi que dans les entreprises d'horticulture.

F

L'appareil n'est pas prévu pour l'usage professionnel!

Accessoires

Un sac collecteur de matières à broyer est joint à l'appareil. Ce sac collecteur a un volume de remplissage de 125 litres et il est également approprié en tant que recouvrement de protection du broyeur de végétaux.

Nous attirons expressément l'attention sur le fait que notre

responsabilité n'est pas engagée si les dommages provoqués par notre appareil résultent d'une réparation incorrecte ou de pièces de rechange n'étant pas de pièces d'origine Brill et si la réparation n'a pas été effectuée par notre SAV ou un spécialiste agréé. Il en est de même pour les accessoires.

Garantie

Le fabricant accorde sur ses produits exclusivement destinés à un usage privé une garantie de 24 mois (à compter de la date d'achat) qui n'affecte pas les dispositions légales. La garantie s'applique à tous les défauts majeurs tenant d'une manière démontrable à des vices de matériau ou de fabrication. Elle entraîne à la discrétion du fabricant la livrai-

son d'un produit de remplacement intact ou la réparation gratuite du produit défectueux dans les conditions suivantes :

- Lors du transfert des risques, le produit a été remis sans vices juridiques.
- Un bon d'achat original avec l'adresse de l'acheteur, la date d'achat, la désignation et le modèle du produit est joint.

Le lieu d'achat se situe dans l'UE.

- Le produit a été traité de façon conforme, suivant les instructions d'emploi. Le respect des consignes d'entretien et de nettoyage contenues dans le mode d'emploi est obligatoire.

Ni l'acquéreur ni un tiers non agréé n'ont tenté de désassembler ou de réparer le produit.

- Il est garanti que seuls des pièces de rechange et accessoires originaux ou des pièces homologuées par le fabricant sont utilisés. En cas d'utilisation de pièces ou d'accessoires non originaux, il est impossible d'exclure des dommages consécutifs et des risques d'accidents accrus. Ces dommages ne sont pas couverts par la garantie.

- Le produit doit être remis directement ou envoyé suffisamment affranchi à un point de service après-vente autorisé. Le bon d'achat original doit être joint au produit.

- Les dommages résultant d'erreurs de manipulation, d'un usage non conforme, de pièces de rechange, de remplacement et d'accessoires non originaux ou non homologués et d'une maintenance / d'un entretien inadéquat ne peuvent faire l'objet d'une garantie.

Les produits renferment des éléments qui s'usent au fil de l'utilisation, du temps.

Ces pièces ne sont pas couvertes par la garantie.

Selon le produit, les pièces d'usure suivantes en sont exclues :
Lame / barre de coupe / courroie d'entraînement / rouleau aérateur / cylindre de coupe / contre-lame / plaque de coupe / fil de coupe / couvercle de tête de coupe / scie / batterie nickel-cadmium / brosse / rouleau d'aération.

Cette garantie de fabricant n'affecte pas les droits de garantie à l'égard du distributeur / revendeur.

Inhoudsopgave

Pagina

Veiligheidsvoorschriften (Verklaring van de pictogrammen)	40
Technische gegevens	41
Algemene veiligheidsvoorschriften	41
Elementen van het apparaat	43
Hakselaar behoud	43
Voor de ingebruikname	44
Ingebruikname	44
Arbeidsinstructies	45
Extra veiligheidsvoorzieningen	45
Composteertechniek	46
Regels voor het versnipperen	46
Onderhoud	46
Vervangen van de messen	47
Bescherming van het milieu	47
Opsporen van storingen	48
Reglementair gebruik	48
Accessoires	49
Garantie	49
EU-overeenstemmingsverklaring	51

NL



Veiligheidsvoorschriften (Verklaring van de pictogrammen)



Voor in gebruikname de gebruiksaanwijzing en de veiligheidsvoorschriften lezen en in acht nemen.



Kijk uit voor draaiende messen.
Houd geen handen en voeten in de openingen.
De veiligheidsvoorzieningen niet openen of verwijderen terwijl de machine draait.



Bewaar met hoofd en lichaam afstand tot de inwerp- en uitwerpopening. Gevaar voor rondslingerende delen bij lopende motor.
Houd voldoende afstand.

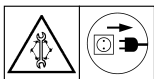

Attentie! Bij alle werkzaamheden aan het apparaat, tijdens pauzes of wanneer het apparaat niet wordt gebruikt de stekker uit het stopcontact trekken.



Het apparaat niet in de regen laten staan of ermee werken terwijl het regent. Het apparaat alleen op een droge plaats bewaren.



Werkhandschoenen dragen!



Gehoorbekers dragen!



Veiligheidsbril dragen!

Na ca. 1 uur gebruik bij alle messen de bevestiging controleren! Losse schroeven meteen stevig vastdraaien.

Technische gegevens

Vermogen:		2800 MH	2800 MH
Toerental in onbel. gang:		230V	400V
Spanning:		2 kW	2 kW
		2880 min ⁻¹	2860 min ⁻¹
		230 V	400 V
		50 Hz	3~plus Nu.PE
			50 Hz
Beveiliging:		16 A traag	10 A traag
Aandrijving:		S1	S1
Gewicht:		43 kg	45 kg
Afmetingen:	Lengte	1000 mm	1000 mm
	Hoogte	1360 mm	1360 mm
	Breedte	520 mm	520 mm
Veiligheidsschakelaar:		•	•
Spatwaterbeveiligd:		•	•
Bevestiging voor opvangzak:		•	•
Trechtopname Ø:		ca. 480 mm	ca. 480 mm
Trechtopening Ø:		120 mm	120 mm
Toevoerbuis Ø:		200 mm	200 mm
Geluidsdrukspiek (conform DIN 45635):		LPA 94 dB(A)	LPA 94 dB(A)
Geluidsvermogenspiek (conform RAL UZ 54):		LWA 104 dB(A)	LWA 104 dB(A)

NL

Algemene veiligheidsvoorschriften



In deze gebruiksaanwijzing staat informatie die zowel voor het gebruik als voor het onderhoud van dit apparaat van belang is. Zorg dat u vertrouwd raakt met de veiligheidsvoorschriften. Alle aanwijzingen zijn ook altijd van belang voor uw eigen veiligheid.

- Controleer het apparaat, het snoer en de stekker elke keer voordat dit wordt gebruikt. Laat eventuele beschadigingen uitsluitend door een vakman repareren!
- Voor de inbedrijfstelling een zichtcontrole uitvoeren. Bouten, moeren en gereedschap mogen niet beschadigd zijn.

- Het apparaat moet op een effen, stevige ondergrond, stabiel worden neergezet!
- Het snoer moet altijd naar de achterkant van het apparaat worden weggeleid!
- Maak gebruik van een FI-aardlekschakelaar met max. 30 mA uitschakelstroom.
- Het apparaat mag uitsluitend op een geaard stopcontact worden aangesloten!
- Gebruik tenminste een rubber geaard snoer type 05 RN-F met een draaddiameter van 1,5 mm² (tot 25 m) c.q. 2,5 mm² vanaf 25 m. De stekkers moeten spatwaterdicht zijn.
- De stekker alleen in het stopcontact steken als het apparaat uitgeschakeld is!
- In/uit schakelaar niet met een scherp of puntig voorwerp bedienen.
- Kinderen en jongeren onder de 16 jaar, evenals personen die niet van de gebruiksvorschriften op de hoogte zijn, mogen het apparaat niet bedienen!
- Diegene die het apparaat bedient, is in het bereik van de versnipperaar aansprakelijk ten opzichte van derden! Schakel de hakselaar nooit in, wanneer er personen in de buurt zijn.
- Bij het werken met het apparaat veiligheidsbril, handschoenen en stevig schoeisel dragen. Wij bevelen bij het hakselen bovendien het dragen van oorkleppen aan!
- Draag geen loshangende kleding of kleding met hangende linten, riemen of koorden.
- Breng nooit handen, andere lichaamsdelen en kleding in de vulkamer, het uitwerpkanaal of in de buurt van andere bewegende delen.
- Transporteer of kantel de hakselaar niet bij een draaiende motor.
- Zorg er altijd voor dat u stabiel en stevig staat.
- Werk alleen met het apparaat wanneer het zicht voldoende is!
- Trek altijd de stekker uit het stopcontact alvorens werkzaamheden aan het apparaat worden uitgevoerd!
- De veiligheidsvoorzieningen mogen tijdens het gebruik nooit gedemonteerd worden!

- **Attentie!** Draaiend messen-systeem. **Niet in de uitwerpopening voor de snippers grijpen!**
- **Attentie!** De messen draaien na!
- Controleer uw beveiliging:
Uitvoering 230 V:
 GS 16-AB (traag);
Uitvoering 400 V:
 GS 10-AB (traag)
- **Uitvoering 380 – 400 V**
 (draaistroomuitvoering)

Hier op de juiste draairichting letten!

Draairichting moet links zijn (van boven op het messenbord gekeken).

Bij draairichting rechts phase-omkering bij de stekker van het bovenbouwapparaat uitvoeren. Aan de stekker van het bovenbouwapparaat zijn twee buitengeleiderpinnen op een draaibaar isolatie-onderdeel geplaatst, dat door een drukafsluiting geblokkeerd wordt. Loopt de motor in de verkeerde draairichting, dan wordt met een schroevendraaier slechts de afsluiting teruggedrukt en het isolatie-onderdeel gedraaid. Dat duurt slechts enkele seconden en de motor loopt goed.

De draairichting kan van stopcontact tot stopcontact veranderen.

Elementen van het apparaat

- | | |
|--------------------------|-------------------------|
| 1 Vultrechter | 7 UIT-schakelaar (rood) |
| 2 Toevoerbuis | 8 Netaansluiting |
| 3 Gereedschapvak | 9 Motorkap met motor |
| 4 Buisstel (onderbouw) | 10 Behuizingsbovendeel |
| 5 Wielen | Uitwerpafdekking |
| 6 AAN-schakelaar (groen) | |

Hakselaar behoud



De volgende aanwijzingen moeten altijd in acht worden genomen.

Foutief gebruik leidt tot schade.

- De schakelaar en de veiligheidsvoorzieningen mogen niet doorverbonden dan wel verwijderd worden.
- Zodra het messensysteem blokkeert, motor uitzetten.

Voor de ingebruikname

Na het verwijderen van de verpakking is uw apparaat gebruiksklaar. Aangegeven netspanning moet met die van het stroomnet overeenkomen. Apparaat aansluiten, daarbij de zich aan de contactdoos bevindende beugel omklappen (uitv. 230 V).

De hakselaars zijn uitgerust met

een 0-spanningsschakelaar. Bij het aansluiten van deze apparaten op het lichtnet kann een bromtoon in de schakelaar ontstaan. Dit wordt veroorzaakt door de geïntegreerde elektromagnetische spoel en wijst niet op een storing.

NL

Ingebruikname



- **Controleer of alle onderdelen volgens voorschrift**

gemonteerd zijn!

- **In het apparaat mag zich geen te versnipperen materiaal bevinden!**
- **Veiligheidsvoorschriften naleven; oorkleppen dragen!**
- **Na ca. 1 uur gebruik bij alle messen de bevestiging controleren! Losse schroeven meteen stevig vastdraaien.**
- **Wanneer u het apparaat aansluit op een verlengsnoer, moet u erop letten dat de kabel losjes op de vloer wordt gelegd, en dat er geen trekspanning op de stekkerverbinding aan**

de tuinhakselaar wordt uitgeoefend.

Aanwijzing:

Bij ongunstige netomstandigheden kunnen er tijdens het inschakelproces kortstondige spanningschommelingen ontstaan, die andere apparaten kunnen beïnvloeden. Bij netimpedanties $Z_{max} < 0,43 \text{ Ohm}$ zijn dergelijke storingen niet waarschijnlijk.

Inschakelen: Druk op de **groene AAN-schakelaar 6**.

Uitschakelen: Druk op de **rode AAN-schakelaar 7**.

Arbeidsinstructies

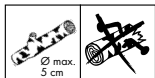

Dikke takken moeten tot op 50 – 60 cm worden ingekort!

- Alle soorten organisch materiaal mogen worden gehakseld.
- **Wortelkluiten** moeten van aarde en stenen worden ontdaan. Om verstoppingen van de hakselaar te vermijden moet taai, kleverig hakselmateriaal met droge takken gemengd worden.
- Na elk arbeidsproces het apparaat laten leeghakselen!
- Na langere klussen de bevestiging van de messen controleren!
- Na het werk altijd de stekker uit het stopcontact trekken!

- Bij geblokkeerde motor apparaat meteen uitschakelen!
- Hakselmateriaal voor toevoeren (stenen, ijzeren objecten en soortgelijke verkeerde voorwerpen verwijderen). Mochten de hakselmessen op een hard voorwerp stoten (luid, knallend geluid), moet de hakselaar meteen stilgezet worden (stekker uit stopcontact trekken en harde object verwijderen). Behuizing, uitwerpaafdekking en hakselmessen op beschadigingen onderzoeken, eventueel een servicedienst om raad vragen. Het apparaat nooit in gebruik nemen als een beschadiging aanwezig is.

NL

Extra veiligheidsvoorzieningen

Motorbeveiligingsschakelaar

Bij overbelasting of geblokkeerde motor schakelt het apparaat zichzelf na enkele seconden automatisch uit. In geval van blokkering moet de hakselaar met de **rode UIT-schakelaar 7** uitgeschakeld en de **stekker uit het stopcontact getrokken worden**. Het opnieuw inschakelen is pas mogelijk een korte afkoelfase.

Veiligheidsinrichting

De in de schakelaarbehuizing geïntegreerde veiligheidsinrichting

schakelt het apparaat bij het openen meteen uit. Desondanks moet de hakselaar vooraf met de AAN-/UIT-schakelaar uitgeschakeld worden. Een hernieuwde ingebruikname is alleen bij stevig gesloten behuizingsbovendeele mogelijk. Daartoe schroef **9** stevig vastdraaien. Hakselresten die tussen boven- en ondergedeelte liggen kunnen ertoe bijdragen dat de veiligheidsinrichting niet actief is. De hakselaar kan niet aanlopen. Boven- en ondergedeelte moeten op elkaar

liggen. Tussen de veer en de stamper van de schakelaar mag geen haksel liggen.

De aanslagkamer altijd schoon houden.

0-spanningsschakeling

Wanneer de stroom uitvalt, schakelt de in de schakelaarbehuizing geïntegreerde spanningschakeling de schakelaar intern uit! Hierdoor kan het apparaat niet opnieuw worden gestart.

NL

Composteertechniek

Om te zorgen dat het versnipperde materiaal sneller vergaat, moet altijd nat en vochtig materiaal met het droge materiaal worden vermengd en gelijkmatig

in het apparaat worden aangevoerd. De beluchting van het compost wordt zo verbeterd waardoor het materiaal sneller vergaat.

Règels voor het versnipperen

Nationale voorschriften moeten worden nageleefd.

Onderhoud

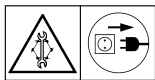

Voor alle werkzaamheden aan het apparaat altijd eerst

de stekker uit het stopcontact trekken!

Het apparaat met een veger of een vochtige doek schoonmaken. De messen en bouten met een corrosiewerend middel inspuiten.

Van tijd tot tijd controleren of alle bouten nog stevig vastzitten en eventueel opnieuw vastdraaien.

Het apparaat in een **droge ruimte** bewaren.

 **Het apparaat mag niet met een hogedrukpuit of een harde waterstraal worden gereinigd.**

Voor transport met de auto het gehele behuizingsbovendeeel **10** als volgt demonteren:

- Schroef **9** losschroeven.
- Behuizingsbovendeeel **10** over 90° draaien en uit de vork heffen (zie afb. **B**).



Behuizingsbovendeel 10 bij het heffen of terugplaatsen niet kantelen.

Vervangen van de messen

Het vervangen van de messen mag alleen door een erkend vakman worden verricht.

A Schroef **9** losdraaien.

B Behuizingsbovendeel **10** zoals beschreven erafhalen.

C Messenbord **11** blokkeren. Moer **M 16** (sleutelbreedte **24**) met de steeksleutel door linksdraaiing losmaken. Bij de montage de moer stevig aantrekken. Vereist draaimoment **100 Nm**. De moer alleen met veiligheidsring monteren.

D Messenbord **11** door middel van rondijzer en beksleutel van de as aftrekken.

E De driehoeksmessen **12** met een binnenzeskantsleutel demonteren, draaien en met de scherpe snede er weer in plaatsen.

F Het kronenmes **13** kan op de afgebeelde manier met een vijl aangescherpt worden.

Alleen originele accessoires gebruiken!

NL

Bescherming van het milieu



Haksel alleen gedurende de toegestane werktijden.

Afval van het versnipperen behoort niet tot het normale huisvuil en moet daarom gecomposteerd worden.

Milieubescherming, afvalverwijdering (volgens RL 2002/96 EG)



Het verpakkingsmateriaal is vervaardigd uit materiaal dat kan worden gerecycled.

Voer het verpakkingsmateriaal volgens de voorschriften af. Elektrische apparaten mogen niet in het normale huisvuil geworpen worden, maar moeten vakkundig verwijderd worden.

Belangrijk voor Duitsland: elektrische apparaten naar uw gemeentelijk afvalinzamelpunt brengen.

Opsporen van storingen

Wanneer problemen die optreden niet aan de hand van de onderstaande maatregelen kunnen worden opgelost, moet de storing door een erkende werkplaats worden verholpen.

De motor kan niet worden ingeschakeld!

- Beveiliging van de huisaansluiting controleren.
- Controleren of het behuizingsbovendeel **10** juist is gemonteerd.

De motor broemt, het apparaat wordt niet opgestart!

- De messen zijn geblokkeerd. Snippers uit de messchotel en versnipperruimte verwijderen.

Het apparaat start, loopt echter vast bij geringe belasting en slaat dan via de motorbeveiliging af!

- AAN/UIT-schakelaar nogmaals in 0-stand brengen en opnieuw inschakelen.
- Het snoer op de snoertrommel altijd geheel afrollen.
- De diameter van het verlengsnoer moet tenminste 1,5 mm² zijn.
- Teveel verbruikers gelijktijdig aangesloten.

Sterk verminderd snijvermogen!

- Bot mes (mes vervangen of de volgende scherpe snijkant gebruiken).

Reglementair gebruik

Het apparaat mag uitsluitend voor het versnipperen van takken, struiken, bolgewassen en plantenresten worden gebruikt.

Gebruik het apparaat niet bij temperaturen onder 0°C!

Bij een oneigenlijke, onjuiste bediening of een ondeskundige reparatie wordt geen verantwoording voor de eventuele schade genomen.

Bovendien vervalt de garantie in dergelijke gevallen.

Het apparaat is niet voor commerciële doeleinden bestemd!

Onder apparaten voor professioneel gebruik worden die apparaten verstaan die in openbare plant-soenen, parken, sportparken, langs de weg, in de landen bosbouw en door tuinbouwbedrijven worden gebruikt.

Accessoires

Het apparaat heeft een opvangzak voor hakselmateriaal. Deze opvangzak heeft een inhoud van 125 liter en is tevens geschikt als beschermende afdekking voor de tuinhakselaar.

Wij wijzen er nadrukkelijk op, dat wij naar de produktaansprakelijkheidswet niet voor door

onze apparaten veroorzaakte schades in hebben te staan, voor zover deze door onvakkundige reparatie is veroorzaakt of bij een uitwisselen van onderdelen niet Brill origineelaccessoires werden gebruikt en de reparatie niet door de klantenservicedienst of de geautoriseerde vakman is uitgevoerd.

NL

Garantie

De fabrikant geeft voor zijn producten bij uitsluitend particulier gebruik 24 maanden garantie (vanaf de aankoopdatum). De wettelijke garantieaanspraken blijven daarvan onberoerd. De garantie heeft betrekking op alle essentiële defecten van de producten die op materiaal- of productiefouten zijn terug te voeren. Te onzer beoordeling vindt dit plaats door de levering van een vervangend product of de gratis reparatie van het product als aan volgende vereisten voldaan is:

- Het product is bij risico-overgang vrij van tekortkomingen overgegeven.
- Een origineel aankoopbewijs met adres van koper, aankoopdatum, type en productomschrijving wordt als koopbewijs overlegd. De plaats van koop ligt binnen de EU.

- Het product is adequaat en volgens de aanbevelingen in de gebruiksaanwijzing behandeld. Het onderhoud en schoonmaken van het product volgens de gegevens in de gebruiksaanwijzing is bindend. Er is noch door de koper noch door een niet-geautoriseerde derde geprobeerd het product uit elkaar te halen of te repareren.
- Er moet voor gezorgd worden dat uitsluitend originele reserveonderdelen en originele accessoires of door de fabrikant vrijgegeven onderdelen gebruikt worden. Bij gebruik van niet-originele onderdelen of niet-originele accessoires is schade als gevolg daarvan of een verhoogd gevaar op ongevallen niet uit te sluiten. Deze schade valt niet onder de garantie.

- Het product moet direct of voldoende gefrankeerd bij een geautoriseerd servicepunt worden afgegeven of daarnaar worden opgezonden. De originele aankoopbon moet bij het product gevoegd worden.
- Beschadigingen op grond van bedienfouten, niet-correct gebruik, gebruik van ongeschikte, niet-originele of nietvrijgegeven vervangende, reserve- en toebehooronderdelen alsmede niet correct uitgevoerde onderhouds- en reinigingswerkzaamheden vallen niet onder de garantie.

De producten bevatten verschillende onderdelen die door

het gebruik kunnen verslijten. Deze onderdelen vallen niet onder de garantie.

Als onderdelen onderhevig aan slijtage worden productafhankelijk de volgende onderdelen uitgesloten:

Messen / Mesbalk / Aandrijf-
riem / Onderhoudswals /
Meswals / Ondermes /
Snijplaat / Snijdraad / Snijkop-
deksel / Zaagblad / Nikkel-
cadmium-cel (batterij) / Borstel /
Beluchtingswals.

Deze fabrieksgarantie sluit de tegenover de handelaar / verkoper bestaande garantie-aanspraken niet uit.



**EU-Konformitätserklärung Maschinen-Verordnung (9. GSGVO) /
EMVG / Niedersp. RL – EU Certificate of Conformity –
Certificat de conformité aux directives européennes –
EU-overeenstemmingsverklaring**

Der Unterzeichnete – The undersigned – Le constructeur, soussigné –
Ondergetekende

**Brill Gartengeräte GmbH, Därmannsbusch 7,
D-58456 Witten (Herbede)**

bestätigt, dass das nachfolgend bezeichnete Gerät in der von
uns in Verkehr gebrachten Ausführung die Anforderungen
der harmonisierten EU-Richtlinien, EU-Sicherheitsstandards und
produktspezifischen Standards erfüllen.

Bei einer nicht mit uns abgestimmten Änderung des Gerätes verliert
diese Erklärung ihre Gültigkeit.

hereby certifies that on leaving our factory, the unit indicated below
is in accordance with the harmonised EU guidelines, EU standards
of safety and product specific standards.

This certificate becomes void if the units are modified without our
approval.

atteste que l'appareil mentionné ci-après, tel que mis en
circulation par notre entreprise, est conforme aux exigences
des directives européennes harmonisées, normes de sécurité
européennes et standards spécifiques au produit.

Toute modification portée sur et outil sans l'accord exprès de Brill
supprime la validité de ce certificat.

bevestigt dat het hierna beschreven apparaat in de door ons in
het verkeer gebrachte uitvoering aan de eisen van de
geharmoniseerde EU-richtlijnen, EU-veiligheidsnormen en product-
specifieke standaarden voldoen.

Bij een niet met ons afgestemde verandering aan het apparaat
verliest deze verklaring haar geldigheid.

**Bezeichnung des Gerätes – Description of the units –
Désignation du matériel – Omschrijving**

Häckslers

Typen – Types – Type – Type

2800 MH 230V / 2800MH 400V

Art.-Nr. – Art. no. – Référence – Art. nr.

74001 / 74002

EG-Richtlinien – EU directives – Directives européennes – EU-richtlijnen

Maschinen-Richtlinie 98/37EG – Machinery Directive 98/37 EC –
Directive “machines” 98/37 CE – Machinerichtlijn 98/37 EG

Niederspannungsrichtlinie 73/23 EG –
Low Voltage Directive 73/23 EC –
Directive 73/23/CE sur la basse tension –
Laagspanningsrichtlijn 73/23/EG

Elektromagnetische Verträglichkeit 89/336 EG –
Electromagnetic Compatibility 89/336 EC –
89/336 CE sur la compatibilité électromagnétique –
Elektromagn. verdraagzaamheid 89/336 EG

Richtlinie 93/68 EG – Directive 93/68 EC –
Directive 93/68 CE – Richtlijn 93/68 EG

Richtlinie 2000/14 EG – Directive 2000/14 EC –
Directive 2000/14 CE – Richtlijn 2000/14 EG

**Harmonisierte EN – Harmonised European standards –
Normes européennes harmonisées – Geharmoniseerde EN**

DIN EN ISO 12100-1 DIN EN ISO 12100-2 EN 292-1
EN 292-2 EN 13683 EN 60335-1
EN55014-1 EN55014-2 EN61000-3-2 EN61000-3-11

**Gemessener Schalleistungspegel – Measured sound-power level –
Puissance acoustique mesurée – Gemeten geluidsniveau**

103 dB (A)

**Garantierter Schalleistungspegel – Guaranteed sound-power level –
Puissance acoustique garantie – Gegarandeerde geluidsniveau**

104 dB (A)

Prüfstelle – Testing authority – Point de contrôle – Keuringsstation

VDE Prüf- und Zertifizierungsinstitut

EU Kennnummer – EU code number – Identifiant UE – EU-kengetal

0366

**Bewertung nach Geräusrichtlinie 2000/14 EG Anhang V –
Evaluation in accordance with Noise Guideline 2000/14 EC Appen-
dix V – Evaluation selon directive Bruit 2000/14 CE annexe V –
Beoordeling volgens geluidsrichtlijn 2000/14 EG Appendix V**

**Anbringungsjahr der CE-Kennzeichnung –
Year of CE marking – Date d’aposition du marquage CE –
Installatiejaar van de CE-aanduiding**

2006

Witten, den 21. 8. 2006



Markus Kress
Geschäftsführer

**Technische Unterlagen: Brill technische Dokumentation
(Abteilung, TD) –
Technical documentation: Brill Technical Documentation
(TD Department) –
Documents techniques : documentation technique Brill
(service, TD) –
Technische gegevens: Brill technische documentatie
(afdeling, TD)**



Brill Service Centers

www.brill.de



Brill Gartengeräte GmbH · Postfach 31 61 · D-58422 Witten
www.brill.de

15236/01-2006-08-21