

INFORMATION | MANUALS | SERVICE

HW 5000 / 6000 FMS Premium

Betriebsanleitung



D	5	DA	113
EN	15	SV	122
NL	24	NO	131
FR	34	FI	140
ES	45	ET	149
IT	55	LT	158
SL	65	LV	168
HR	74	HU	178
PL	83	TR	188
CS	94	RU	197
SK	103	UK	209



	HW 5000 FMS Premium (Art.Nr. 112 851)	HW 6000 FMS Premium (Art.Nr. 112 852)
	1300 W	1400 W
	230 V AC/50 Hz	230 V AC/50 Hz
	X 4	X 4
	81 dB (A)	73 dB (A)
	8 m	8 m
	50 m / 5,0 bar	60 m / 6,0 bar
	4500 l/h	6000 l/h
	35 °C	35 °C
	2,0 / 3,8 bar (ECO 3,0 bar)	2,0 - 4,0 bar (ECO 3,0 bar)
	1"	1"
	17 kg	20 kg
	1	5
	17 l/1,5 bar INOX	20 l/1,5 bar INOX

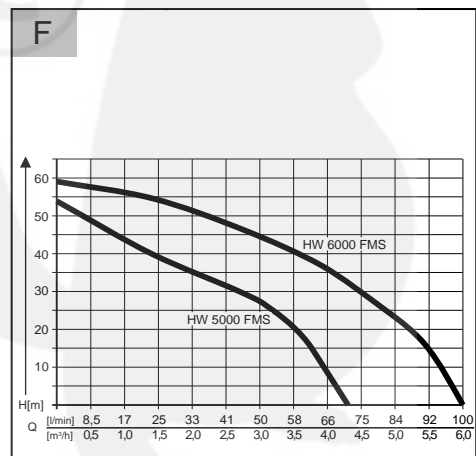
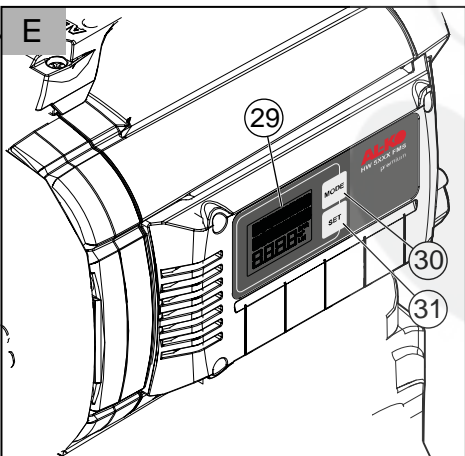
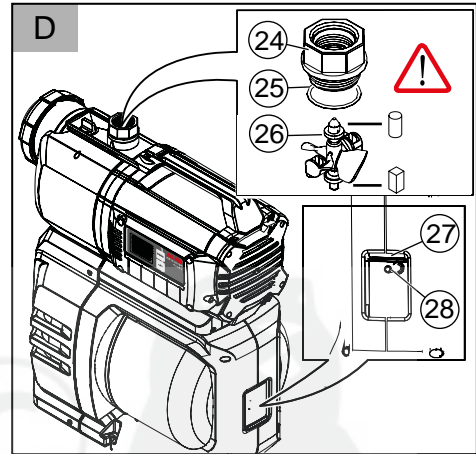
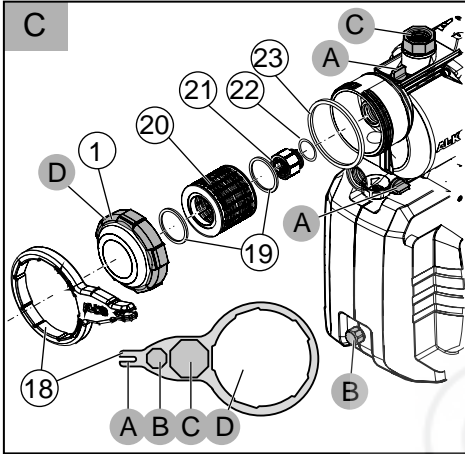
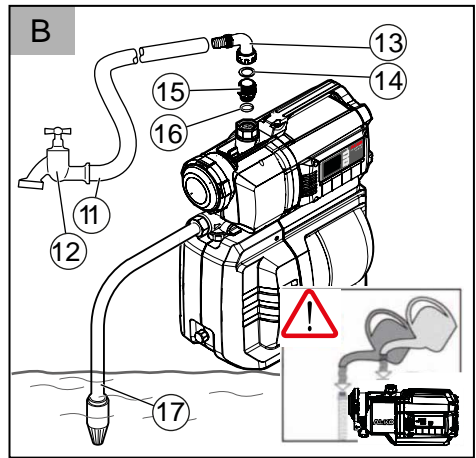
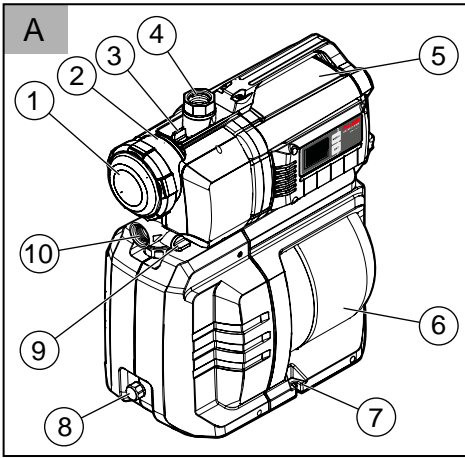

ORIGINAL-BETRIEBSANLEITUNG

Inhaltsverzeichnis

Zu diesem Handbuch.....	5
Produktbeschreibung.....	5
Lieferumfang.....	6
Sicherheitshinweise.....	6
Montage.....	7
Inbetriebnahme.....	7
Wartung und Pflege.....	9
Lagerung.....	9
Display-Anzeigen.....	10
Hilfe bei Störungen.....	12
Druckschalter.....	13
Entsorgung.....	13
Garantie.....	13
EG-Konformitätserklärung.....	14

ZU DIESEM HANDBUCH

- Lesen Sie diese Dokumentation vor der Inbetriebnahme durch. Dies ist Voraussetzung für sicheres Arbeiten und störungsfreie Handhabung.
- Beachten Sie die Sicherheits- und Warnhinweise in dieser Dokumentation und auf dem Produkt.
- Diese Dokumentation ist permanenter Bestandteil des beschriebenen Produkts und soll bei Veräußerung dem Käufer mit übergeben werden.

Zeichenerklärung



ACHTUNG!

Genaues Befolgen dieser Warnhinweise kann Personen- und / oder Sachschäden vermeiden.



Spezielle Hinweise zur besseren Verständlichkeit und Handhabung.

PRODUKTBESCHREIBUNG

In dieser Dokumentation werden verschiedene Modelle von Hauswasserwerken beschrieben. Identifizieren Sie Ihr Modell anhand des Typschilts.

Produktübersicht

Hauswasserwerk (Bild A - E)

1	Klarsichtdeckel Filter
2	Pumpengehäuse
3	Einfüllschraube
4	Pumpenausgang/Druckleitungsanschluss
5	Motorgehäuse
6	Vorratsbehälter
7	Anschraubpunkt
8	Ablassschraube Pumpenraum
9	Ablassschrauben Filterraum
10	Pumpeneingang/Saugleitungsanschluss
11	Druckleitung
12	Wasserhahn
13	Winkelnippel
14	Dichtung
15	Verbindungsrippel
16	Dichtung
17	Saugleitung
18	Filterschlüssel
19	Dichtung Filter
20	Filter
21	Rückschlagventil
22	Dichtung Rückschlagventil
23	Dichtung Gehäuse
24	Einschraubnippel
25	Dichtung
26	Schwimmkörper Messeinheit
27	Verschlussdeckel Ventil
28	Ventil
29	Display
30	MODE-Taste

31 SET-Taste

INOX

Geräte mit der Bezeichnung "INOX" werden in rostfreier Edelstahlausstattung ausgeliefert. Aufbauweise und Funktion werden hiervon nicht berührt.

Bestimmungsgemäße Verwendung

Das Hauswasserwerk ist für die private Nutzung in Haus und Garten bestimmt und ausschließlich zum Fördern von Klar- und Regenwasser geeignet.

Das Hauswasserwerk eignet sich für die:

- Bewässerung der Garten- und Grundstücksfläche
- Wasserversorgung im Haus
- Druckerhöhung der Wasserversorgung.



Bei der Druckerhöhung der Wasserversorgung sind die örtlichen Vorschriften zu beachten. Auskünfte erhalten Sie von Ihrem Sanitärfachmann.

Möglicher Fehlgebrauch

Das Hauswasserwerk ist nicht geeignet zur Förderung von:

- sandhaltigem Wasser, Salzwasser und Schmutzwasser mit Textil- und Papieranteilen
- aggressiven, ätzenden, explosiven oder gasehenden Chemikalien oder Flüssigkeiten
- Flüssigkeiten über 35°C.



Das Hauswasserwerk darf nicht zur Förderung von Wasser für Lebensmittel oder Getränke verwendet werden. Für einen Dauereinsatz ist das Hauswasserwerk nicht geeignet.

LIEFERUMFANG

Das Hauswasserwerk wird betriebsfertig mit Schlüssel für Filterdeckel, Winkelnippel und Betriebsanleitung ausgeliefert.

Thermoschutz

Das Gerät ist mit einem Thermoschutzschalter ausgestattet, der den Motor bei Überhitzung abschaltet. Nach einer Abkühlphase von ca. 15 - 20 Minuten schaltet die Pumpe selbsttätig wieder ein.

Trockenlaufschutz

Das Hauswasserwerk verfügt über einen Trockenlaufschutz. Der Trockenlaufschutz schaltet nach ca. 90 Sekunden die Pumpe ab, wenn kein Wasser angesaugt wird oder die Saugleitung beschädigt ist.

Drucksensor

Das Hauswasserwerk ist mit einem Drucksensor ausgestattet. Über diesen Sensor wird die Pumpe automatisch bei Erreichen der eingestellten Drücke aus- und eingeschaltet.

⇒ *Eingestellte Drücke: siehe technische Daten.*

Display-Anzeige

Zur Anzeige der Betriebszustände und Fehlermeldungen ist das Hauswasserwerk mit einem Display (Abb. E -29) ausgestattet. Mit dem MODE-Taster (-30) können verschiedene Einstellungen und Anzeigen ausgewählt und mit dem SET-Taster (-31) bestätigt werden.

SICHERHEITSHINWEISE



ACHTUNG!

Verletzungsgefahr!

Gerät und Verlängerungskabel nur in technisch einwandfreiem Zustand benutzen! Beschädigte Geräte dürfen nicht betrieben werden.

Sicherheits- und Schutzeinrichtungen dürfen nicht außer Kraft gesetzt werden!

- Kinder oder Personen, die die Betriebsanleitung nicht kennen, dürfen das Gerät nicht benutzen.
- Das Gerät nie am Anschlusskabel hochheben, transportieren oder befestigen.
- Eigenmächtige Veränderungen oder Umbauten am Gerät sind verboten.

Elektrische Sicherheit



VORSICHT!

Gefahr beim Berühren spannungsführender Teile!

Stecker sofort vom Netz trennen, wenn das Verlängerungskabel beschädigt oder durchtrennt wurde! Wir empfehlen den Anschluss über einen FI-Schutzschalter mit einem Nennfehlerstrom < 30 mA.

- Die Haus-Netzspannung muss mit den Angaben zur Netzspannung in den Technischen Daten übereinstimmen, keine andere Versorgungsspannung verwenden.
- Das Gerät darf nur an einer elektrischen Einrichtung gemäß DIN/VDE 0100, Teil 737, 738 und 702 (Schwimmbäder) betrieben werden. Zur Absicherung muss ein Leitungs-Schutzschalter 10 A sowie ein Fehlerstrom-Schutzschalter mit einem Nennfehlerstrom von 10/30 mA installiert werden.
- Nur Verlängerungskabel verwenden, die für den Gebrauch im Freien vorgesehen sind - Mindestquerschnitt 1,5 mm². Kabeltrommeln immer vollständig abrollen.
- Beschädigte oder brüchige Verlängerungskabel dürfen nicht verwendet werden.
 - ⇒ *Kontrollieren Sie vor jeder Inbetriebnahme den Zustand ihres Verlängerungskabels.*

MONTAGE

Gerät aufstellen

1. Bereiten Sie einen ebenen und festen Standort vor.
2. Stellen Sie das Gerät waagrecht und überflutungssicher auf.
3. Das Hauswasserwerk gegebenenfalls an den Anschraubpunkten (Abb. A -7) festschrauben.
4. Das Hauswasserwerk muss vor Regen und direktem Wasserstrahl geschützt sein.



Im täglichen Betrieb (Automatikbetrieb) müssen Sie durch geeignete Maßnahmen ausschließen, dass bei Störungen am Gerät Folgeschäden durch die Überflutung von Räumen entstehen.

Saugleitung anschließen

1. Wählen Sie die Länge der Saugleitung (Abb. B -17) so aus, dass das Hauswasserwerk nicht trockenlaufen kann. Die Saugleitung muss sich immer mindestens 30 cm unter der Wasseroberfläche befinden.
2. Schließen Sie die Saugleitung an. Achten Sie dabei auf dichten Anschluss, ohne das Gewinde zu beschädigen.
 - ⇒ *Wir empfehlen den Einbau flexibler Leitungen am Pumpeneingang (Abb. A -10). So kann kein mechanischer Druck oder Zug auf das Hauswasserwerk ausgeübt werden.*

3. Bei geringfügig sandhaltigem Wasser muss zwischen Saugleitung und Pumpeneingang ein Vorfilter eingebaut werden. Fragen Sie dazu Ihren Fachhändler.
4. Saugleitung stets steigend verlegen.



Beträgt die Ansaughöhe mehr als 4 m, muss ein Saugschlauch mit einem Durchmesser größer 1" montiert werden. Wir empfehlen das Verwenden einer AL-KO Sauggarnitur mit Saugschlauch, Saugkorb und Rückflusstop. Fragen Sie Ihren Fachhändler.

Druckleitung montieren

1. Schrauben Sie den Verbindungsniessel (Abb. B -15) mit dem Runddichtring (Abb. B -16) in den Pumpenausgang (Abb. A -4).
2. Schrauben Sie den Winkelnippel (Abb. B -13) mit Dichtung (Abb. B -14) auf den Verbindungsniessel (Abb. B -15) und drehen Sie den Winkelnippel in die gewünschte Richtung.
3. Befestigen Sie eine Druckleitung (Abb. B -11) am Winkelnippel (Abb. B -13).
4. Öffnen Sie alle in der Druckleitung vorhandenen Verschlüsse (Ventile, Spritzdüsen, Wasserhahn).

INBETRIEBNAHME



Bei der Erstinbetriebnahme erscheinen im Display (Abb. E -29) alle Informationen in Englisch. Die gewünschte Sprache mit der MODE-Taste (-30) auswählen und mit der SET-Taste (-31) bestätigen. Der Luftdruck im Vorratsbehälter kann jetzt geprüft werden.

Luftdruck im Vorratsbehälter prüfen



ACHTUNG!

Bei einem Luftdruck unter 1,5 und über 1,9 bar ist kein Betrieb möglich. Die Pumpe startet nicht

1. Stecken Sie den Netzstecker der Pumpe aus.
2. Schieben Sie den Verschlussdeckel Ventil (Abb. D -27) an der Rückseite des Vorratsbehälters (Abb. A -6) nach oben.
3. Prüfen Sie den Luftdruck am Ventil (Abb. D -28) mit einer Luftpumpe oder Reifenfüller jeweils mit Druckanzeige.

4. Schließen Sie anschließend die Verschlussdeckel Ventil an der Rückseite des Vorratsbehälters wieder.
5. Stecken Sie den Netzstecker wieder ein.
 - ⇒ *Das Hauswasserwerk kann jetzt in Betrieb genommen werden.*

Hauswasserwerk befüllen



ACHTUNG!

Das Hauswasserwerk muss vor jeder Inbetriebnahme bis zum Überlauf mit Wasser gefüllt sein, damit es sofort ansaugen kann. Trockenlauf zerstört die Pumpe.



Um die Ansaugzeit zu verkürzen, Saugschlauch vor dem Anschrauben mit Wasser füllen.

1. Öffnen Sie die Einfüllschraube (Abb. A -3) mit Filterschlüssel (Abb. C -19/A).
2. Füllen Sie über die Einfüllschraube Wasser ein, bis das Pumpengehäuse (Abb. A -2) voll ist.
3. Schrauben Sie die Einfüllschraube ein.

Pumpe einschalten

1. Öffnen Sie einen in der Druckleitung (Abb. B -11) vorhandenen Verschluss (Ventil, Spritzdüse, Wasserhahn).
2. Stecken Sie den Netzstecker des Anschlusskabels in die Steckdose.
 - ⇒ *Die Pumpe beginnt zu fördern.*
3. Wenn sich im austretenden Wasser keine Luft mehr befindet, schließen Sie den Verschluss in der Druckleitung.
 - ⇒ *Die Pumpe schaltet nach Druckaufbau und Erreichen des Abschaltendrucks automatisch ab.*
 - ⇒ *Das Hauswasserwerk ist betriebsbereit.*
 - ⇒ *Beim Einschalten über den Druckschalter wird im Display NORMAL X und PRESSURE sowie der tatsächliche Druck angezeigt.*

Erstinbetriebnahme

Nur bei der Erstinbetriebnahme wird im Display NORMAL X und PRESSURE angezeigt.



Sollte nach ca. 90 Sekunden noch kein Wasser über die Saugleitung (Abb. B -17) angesaugt werden, schaltet der Trockenlaufschutz die Pumpe ab, und im Display wird ALARM und SUCTION SIDE angezeigt. Überprüfen Sie die Saugleitung, den Klarsichtdeckel (Abb. A -1) und alle Verschraubungen auf Dichtheit, drücken Sie den RESET-Taster und führen Sie die Erstinbetriebnahme nochmals durch.

Pumpe ausschalten

1. Ziehen Sie den Netzstecker aus der Steckdose.
2. Schließen Sie die in der Druckleitung vorhandenen Verschlüsse (Ventile, Spritzdüsen, Wasserhahn).



Pumpe schaltet nach Erreichen des eingestellten Abschaltendrucks automatisch aus.



VORSICHT!

Verletzungsgefahr durch heißes Wasser

Bei längerem Betrieb gegen die geschlossene Druckseite (>10 min) kann sich das Wasser in der Pumpe stark erhitzen und unkontrolliert austreten! Trennen Sie das Gerät vom Netz und lassen Sie Pumpe und Wasser abkühlen. Nehmen Sie das Gerät erst nach Beheben aller Mängel wieder in Betrieb!

Die Verletzungsgefahr durch heißes Wasser kann bei:

- unsachgemäßer Installation
- geschlossene Druckseite
- Wassermangel in der Saugleitung oder
- defektem Druckschalter entstehen.

Vorgehen

1. Trennen Sie das Gerät vom Netz und lassen Sie Pumpe und Wasser abkühlen.
2. Überprüfen Sie Gerät, Installation und Wasserstand.
3. Nehmen Sie das Gerät erst nach Beheben aller Mängel wieder in Betrieb!

WARTUNG UND PFLEGE

Luftdruck im Vorratsbehälter prüfen



ACHTUNG!

Prüfen Sie den Luftdruck im Vorratsbehälter regelmäßig. Er darf 1,5 bar nicht unterschreiten (siehe Abschnitt „Inbetriebnahme: Luftdruck im Vorratsbehälter prüfen“).



ACHTUNG!

Erscheint im Display die Information ALARM und REFILL 1,5 BAR, muss Luft im Membranvorratsbehälter nachgefüllt werden. Ist der richtige Druck erreicht, erscheint im Display die Anzeige ALARM und AIR PRESSURE OK.

Pumpe reinigen



Nach Förderung von chlorhaltigem Schwimmbadwasser oder Flüssigkeiten, die Rückstände hinterlassen, muss die Pumpe mit klarem Wasser gespült werden.

1. Trennen Sie das Gerät vom Netz und sichern Sie es gegen Wiedereinschalten.
⇒ *Die Pumpe stoppt automatisch.*
2. Spülen Sie die Pumpe mit klarem Wasser durch.
3. Stecken Sie den Netzstecker in die Steckdose.
4. Schalten Sie das Hauswasserwerk mit dem Ein- / Ausschalter ein.
⇒ *Die Pumpe startet automatisch.*

Filter reinigen

1. Ablassschraube Filterraum (Abb. A -9) der Entleerungsöffnung abschrauben, Filterraum entleeren und Entleerungsöffnung wieder verschließen.
2. Klarsichtdeckel Filter (Abb. A -1) mithilfe des Filterschlüssels (Abb. C -18/D) abschrauben.
3. Filter (Abb. C -20) aus dem Filtergehäuse (Abb. A -2) herausnehmen und unter fließendem Wasser reinigen.
4. Filtergehäuse und Klarsichtdeckel Filter reinigen.

5. Vor dem Einbau des Filters die Dichtungen Filter (Abb. C -19) und die Dichtung Gehäuse (Abb. C -23) auf Beschädigung prüfen, bei Bedarf erneuern.
6. Filter einbauen, Klarsichtdeckel Filter aufschrauben und mit dem Filterschlüssel handfest anziehen.

Rückschlagventil reinigen

1. Filter aus- und einbauen (siehe Abschnitt „Filter reinigen“).
2. Rückschlagventil (Abb. C -21) herausschrauben und unter fließendem Wasser reinigen.
3. Dichtung (Abb. C -22) bei Bedarf erneuern.
4. Rückschlagventil einbauen.

Schwimmkörper

1. Druckleitung (Abb. B -11) mit Winkelnippel (Abb. B -13) und Verbindungsrippel (Abb. B -15) ausschrauben.
2. Einschraubnippel (Abb. D -24) mit Dichtung (Abb. D -25) ausschrauben. Einbaulage Schwimmkörper (Abb. D -26) merken. Schwimmkörper herausziehen und reinigen.
3. Schwimmkörper wieder einbauen - Einbaulage beachten.

Verstopfungen beseitigen

1. Trennen Sie das Gerät vom Netz und sichern Sie es gegen Wiedereinschalten.
2. Entfernen Sie den Saugschlauch am Pumpeneingang.
3. Schließen Sie den Druckschlauch an die Wasserleitung an.
4. Lassen Sie Wasser durch das Pumpengehäuse laufen, bis sich die Verstopfung auflöst.
5. Prüfen Sie durch kurzes Einschalten, ob die Pumpe freidreht.
6. Nehmen Sie das Gerät wie beschrieben wieder in Betrieb.

LAGERUNG



Bei Frostgefahr muss das System vollständig entleert werden (Pumpe, Leitungen, und Vorratsbehälter und Filterraum).

1. Entleeren Sie die Saug- (Abb. B -17) und Druckleitung (Abb. B -11).

2. Schrauben Sie die Ablassschraube Filterraum (Abb. A -9) heraus und lassen Sie das Wasser aus der Pumpe auslaufen.
 - ⇒ Das Wasser im Vorratsbehälter (Abb. A -6) wird gleichzeitig vom Luftbalg herausgedrückt.
3. Schrauben Sie die Ablassschrauben (Abb. A -8, 9) wieder ein und lagern Sie Pumpe, Leitungen und Vorratsbehälter frostfrei.

DISPLAY-ANZEIGEN

- Bei der Erstinbetriebnahme erscheinen im Display alle Informationen in Englisch.
- Alle Funktionen können mit der Taste MODE aufgerufen werden. Die aufgerufenen Normen werden mit der SET-Taste bestätigt.



Die in der zweiten Zeile des Displays angezeigten Informationen sind zum Teil als Lauftexte ausgeführt, die als Information kontinuierlich durchlaufen. Ist die Pumpe in ALARM-Funktion z. B. Luftdruck zu gering ist kein Sprachwechsel möglich.

Normalbetrieb

Display-Anzeige	Schaltzustand	Funktion / Maßnahmen
 	Pumpe in Betrieb oder Pumpe ausgeschaltet	MODE-Taste länger als 3 Sekunden drücken, die Bedienersprache ist aktiviert. Durch Drücken der MODE-Taste (30) die Bedienersprache wechseln. Neue Bedienersprache mit SET-Taste bestätigen
 	Pumpe schaltet ein und beginnt zu saugen.	Erstinbetriebnahme: Pumpe mit Wasser gefüllt, Saug- und Druckseite angeschlossen, Wasser saugseitig vorhanden. Pumpe wird ans Netz angeschlossen. Verschlüsse in der Druckleitung geöffnet.
Drehendes X hinter Normal symbolisiert Pumpe EIN		
 	Nach dem Selbsttest Pumpe schaltet nicht ein. Im Betrieb, Pumpe schaltet nicht ein.	Luft nachfüllen, danach SET-Taste drücken. Erstinbetriebnahme erneut durchführen. Luftdruck siehe technische Daten Seite 3. Lauftext: NACHFUELLEN 1,5 BAR
 	Pumpe schaltet aus. Trockenlauf nach 90 Sekunden	Saugleitung prüfen, danach SET-Taste drücken. Erstinbetriebnahme erneut durchführen. Lauftext: WASSERZUFUHR PRUEFEN
 	Pumpe in Betrieb	Pumpe fördert Wasser. Vorratsbehälter wird gefüllt. Ein Teil des Wassers wird entnommen.
 	Pumpe schaltet aus.	Pumpe hat den eingestellten Abschaltdruck erreicht.

Display-Anzeige	Schaltzustand	Funktion / Maßnahmen
NORMAL X Druck 2,0 BAR <div style="display: inline-block; vertical-align: middle;"> <div style="border: 1px solid black; border-radius: 5px; padding: 2px; margin-bottom: 5px;">MODE</div> <div style="border: 1px solid black; border-radius: 5px; padding: 2px;">SET</div> </div>	Pumpe schaltet ein	Pumpe hat den eingestellten Einschaltdruck erreicht.

Zusatzfunktionen

Display-Anzeige	Schaltzustand	Funktion / Maßnahmen
NORMAL X Durchfluss 3600 L/M <div style="display: inline-block; vertical-align: middle;"> <div style="border: 1px solid black; border-radius: 5px; padding: 2px; margin-bottom: 5px;">MODE</div> <div style="border: 1px solid black; border-radius: 5px; padding: 2px;">SET</div> </div>	Pumpe in Betrieb.	Durchflussmenge: MODE-Taste drücken, bis Durchflussmenge erscheint. Lauftext: DURCHFLUSS
NORMAL X Durchfluss 98 m3 <div style="display: inline-block; vertical-align: middle;"> <div style="border: 1px solid black; border-radius: 5px; padding: 2px; margin-bottom: 5px;">MODE</div> <div style="border: 1px solid black; border-radius: 5px; padding: 2px;">SET</div> </div>	Pumpe in Betrieb	Gesamt geförderte Wassermenge: MODE-Taste drücken. Anzeige der bisher geförderten Wassermenge. Rückstellung nicht möglich. Lauftext: GESAMTMENGE
NORMAL X Teilmenge 98 m3 <div style="display: inline-block; vertical-align: middle;"> <div style="border: 1px solid black; border-radius: 5px; padding: 2px; margin-bottom: 5px;">MODE</div> <div style="border: 1px solid black; border-radius: 5px; padding: 2px;">SET</div> </div>	Pumpe in Betrieb	Teilmenge: MODE-Taste drücken. Anzeige der bisher geförderten Teilmenge. Rückstellung SET-Taste für ca. 3 Sekunden drücken. Lauftext: TEILMENGE
eco X Modus 3,0 BAR <div style="display: inline-block; vertical-align: middle;"> <div style="border: 1px solid black; border-radius: 5px; padding: 2px; margin-bottom: 5px;">MODE</div> <div style="border: 1px solid black; border-radius: 5px; padding: 2px;">SET</div> </div>	Pumpe in Betrieb oder Pumpe ausgeschaltet.	MODE-Taste mehrfach drücken, bis ECO MODUS im Display erscheint. Die Pumpe schaltet jetzt früher ab (Energiesparmodus). Siehe „Inbetriebnahme“ auf Seite 7
eco X Druck 3,0 BAR <div style="display: inline-block; vertical-align: middle;"> <div style="border: 1px solid black; border-radius: 5px; padding: 2px; margin-bottom: 5px;">MODE</div> <div style="border: 1px solid black; border-radius: 5px; padding: 2px;">SET</div> </div>	Pumpe in Betrieb oder Pumpe ausgeschaltet.	SET-Taste drücken. ECO DRUCK erscheint im Display. Der Energiesparmodus ist eingeschaltet.
NORMAL X Modus 0,0 m3/H <div style="display: inline-block; vertical-align: middle;"> <div style="border: 1px solid black; border-radius: 5px; padding: 2px; margin-bottom: 5px;">MODE</div> <div style="border: 1px solid black; border-radius: 5px; padding: 2px;">SET</div> </div>	Pumpe in Betrieb oder Pumpe ausgeschaltet.	MODE-Taste mehrfach drücken, bis NORMAL-MODUS im Display (29) erscheint.
NORMAL X Druck 3,0 BAR <div style="display: inline-block; vertical-align: middle;"> <div style="border: 1px solid black; border-radius: 5px; padding: 2px; margin-bottom: 5px;">MODE</div> <div style="border: 1px solid black; border-radius: 5px; padding: 2px;">SET</div> </div>	Pumpe in Betrieb oder Pumpe ausgeschaltet.	SET-Taste drücken, bis NORMAL X und DRUCK im Display (29) erscheint. Abschaltdruck ist wieder erhöht.

Warnmeldungen

Display-Anzeige	Ursache	Maßnahmen
ALARM Nachfüllen 1,2 BAR <div style="float: right;"> <input type="button" value="MODE"/> <input type="button" value="SET"/> </div>	Kesseldruck zu gering. Wasserstand zu gering	Lauftext: TEILMENGE Aufforderung zum Nachfüllen der Luft auf 1,5 Bar. Bestätigen durch die SET-Taste. Pumpe startet wieder. Lauftext: LUFTDRUCK OK
ALARM Luftdruck 1,5 BAR <div style="float: right;"> <input type="button" value="MODE"/> <input type="button" value="SET"/> </div>		
NORMAL X Ablassen 1,5 BAR <div style="float: right;"> <input type="button" value="MODE"/> <input type="button" value="SET"/> </div>	Luft eingefüllt über 1,8 bar.	Luft ablassen auf 1,5 bar. Ist der Druck auf 1,5 bar abgelassen, durch Drücken der SET-Taste Pumpe wieder starten. Lauftext: ABLASSEN 1,5 BAR
ALARM Wasserzufuhr 1,5 BAR <div style="float: right;"> <input type="button" value="MODE"/> <input type="button" value="SET"/> </div>	Saugleitung nicht im Wasser, kein Durchfluss und kein Druck.	Meldung erscheint nach 90 Sekunden Nach der Fehlerbehebung durch Drücken der SET-Taste erfolgt die Rückstellung der Fehlermeldung. Lauftext: WASSERZUFUHR PRUEFEN
NORMAL 0 Lufttest 1,5 BAR <div style="float: right;"> <input type="button" value="MODE"/> <input type="button" value="SET"/> </div>	Pumpe schaltet verzögert ein.	Messzyklus: Die Pumpe schaltet nach einer bestimmten Anzahl von Schaltzyklen nicht beim Einschaltdruck ein, sondern wartet ca. 25 Sekunden ab, ob der Druck im System auf 1,5 bar abfällt. Wird in der Zeit der Druck nicht unterschritten, ist die Luftfüllung in Ordnung.

HILFE BEI STÖRUNGEN

**VORSICHT!**

Vor allen Arbeiten zur Störungsbeseitigung den Netzstecker ziehen. Fehler in der elektrischen Anlage durch eine Elektrofachkraft beseitigen lassen.

Störung	Ursache	Beseitigung
Pumpen-Antriebsmotor läuft nicht	Keine Netzspannung vorhanden	Sicherungen und Stromzufuhr prüfen.
Fehlermeldung "Saugseite" erscheint <div style="float: right;"> <input type="button" value="MODE"/> <input type="button" value="SET"/> </div>	Die Saugleitung ist nicht im Wasser.	Saugleitung min. 30 cm ins Wasser eintauchen.
	Saugseitige Verstopfung	Schmutz im Ansaugbereich und Filter entfernen.
	Druckleitung geschlossen	Verschluss-Aggregate in der Druckleitung öffnen.

Störung	Ursache	Beseitigung
	Pumpe saugt Luft in der Saugleitung	Alle Verbindungen der Ansaugleitung auf Dichtheit prüfen. Dichtring austauschen.
	Pumpe saugt Luft, Wassermangel saugseitig	Pumpe ausschalten und abkühlen lassen
	Schlauchdurchmesser zu klein	Druckschlauch mit größerem Durchmesser einsetzen.
	Saugseitig zu geringe Wassermenge.	Drosseln der Pumpe, um die Fördermenge anzupassen.
Fehlermeldung „NACHFUELLEN 1,5 BAR“ erscheint.	Geringer Luftdruck im Vorratsbehälter	Luft im Vorratsbehälter nachfüllen. (Membranvordruck auf 1,5 bar einstellen). Lauftext: NACHFUELLEN 1,5 BAR.



Bei nicht behebbaren Störungen wenden Sie sich bitte an unseren zuständigen Kundendienst.

DRUCKSCHALTER



Der Ein- und Abschaltdruck des Hauswasserwerks ist werkseitig voreingestellt. Änderungen können Sie bei Bedarf nur durch den Fachhändler vornehmen lassen.

ENTSORGUNG



Ausgediente Geräte, Batterien oder Akkus nicht über den Hausmüll entsorgen!

Verpackung, Gerät und Zubehör sind aus recyclingfähigen Materialien hergestellt und entsprechend zu entsorgen.

GARANTIE

Etwaige Material- oder Herstellungsfehler am Gerät beseitigen wir während der gesetzlichen Verjährungsfrist für Mängelansprüche entsprechend unserer Wahl durch Reparatur oder Ersatzlieferung. Die Verjährungsfrist bestimmt sich jeweils nach dem Recht des Landes, in dem das Gerät gekauft wurde.

Unsere Garantiezusage gilt nur bei:

- beachten dieser Bedienungsanleitung
- sachgemäßer Behandlung
- verwenden von Original-Ersatzteilen

Die Garantie erlischt bei:

- eigenmächtigen Reparaturversuchen
- eigenmächtigen technischen Veränderungen
- nicht bestimmungsgemäßer Verwendung

Von der Garantie ausgeschlossen sind:

- Lackschäden, die auf normale Abnutzung zurückzuführen sind
- Verschleißteile, die auf der Ersatzteilkarte mit Rahmen [xxx xxx (x)] gekennzeichnet sind
- Verbrennungsmotoren (hier gelten die Garantiebestimmungen der jeweiligen Motorenhersteller)

Die Garantiezeit beginnt mit dem Kauf durch den ersten Endabnehmer. Maßgebend ist das Datum auf dem Kaufbeleg. Wenden Sie sich bitte mit dieser Erklärung und dem Original-Kaufbeleg an Ihren Händler oder die nächste autorisierte Kundendienststelle. Die gesetzlichen Mängelansprüche des Käufers gegenüber dem Verkäufer bleiben durch diese Erklärung unberührt.

EG-KONFORMITÄTserklärung

Hiermit erklären wir, dass dieses Produkt in der von uns in Verkehr gebrachten Ausführung, den Anforderungen der harmonisierten EU-Richtlinien, EU-Sicherheitsstandards und den produktspezifischen Standards entspricht.

Produkt

Hauswasserwerk
Seriennummer
G3012015

Typ

HW 5000_6000 FMS
Premium

Hersteller

AL-KO Geräte GmbH
Ichenhauser Str. 14
D-89359 Kötz

Bevollmächtigter

Hr. Anton Eberle
Ichenhauser Str. 14
D-89359 Kötz

EU-Richtlinien

2006/95/EU
2004/108/EU
2000/14/EU (13)
2011/65/EU

Harmonisierte Normen

EN 60335-1; VDE 0700-1:2007-02
EN 60335-2-41; VDE 0700-41:2004-12
EN 60335-2-41/A2; VDE 0700-41/A2:2009-02
EN 55014-1; VDE 0875-14-1:2007-06
EN 55014-1/A1; VDE 0875-14-1/A1:2008-12
EN 55014-2; VDE 0875-14-2:2009-06
EN 61000-3-2; VDE 0838-2:2006-10
EN 61000-3-2/A1; VDE 0838-2/A1:2007-05
EN 61000-3-2/A7; VDE 0838-2/A7:2007-06
EN 61000-3-2/A4; VDE 0838-2/A4:2007-06
EN 61000-3-3; VDE 0838-3:2009-06

Kötz, den 01.05.2012



Antonio De Filippo
Managing Director

Schalleistungspegel

gemessen: 70 / 73 dB(A)
garantiert: 79 / 81 dB(A)

Konformitätsbewertung
2000 /14/EG Anhang V



ORIGINAL INSTRUCTIONS FOR USE

Contents

About this handbook.....	15
Product description.....	15
Scope of delivery.....	16
Safety instructions.....	16
Assembly.....	17
Startup.....	17
Maintenance and care.....	18
Storage.....	19
Display indications.....	19
Troubleshooting.....	22
Pressure Switch.....	23
Disposal.....	23
Warranty.....	23
EU declaration of conformity.....	23

ABOUT THIS HANDBOOK

- Read this documentation before starting up the machine. This is a precondition for safe working and flawless operation.
- Observe the safety warnings in this documentation and on the product.
- This documentation is a permanent integral part of the product described and must be passed on to the new owner if the product is sold.

Explanation of symbols



CAUTION!

Following these safety warnings carefully can prevent personal injury and/or material damage.



Special instructions for greater ease of understanding and improved handling.

PRODUCT DESCRIPTION

This documentation describes several different models of house water systems. Identify your model using the identification plate.

Product overview

House water system (Fig. A - E)

1	Clear filter cover
2	Pump housing
3	Filling screw
4	Pump outlet/pressure line connection
5	Motor housing
6	Storage vessel
7	Screw-on point
8	Drain screw pump chamber
9	Drain screws filter chamber
10	Pump inlet/suction line connection
11	Pressure line
12	Water cock
13	Angle nipple
14	Seal
15	Connection nipple
16	Seal
17	Suction line
18	Filter spanner
19	Filter seal
20	Filter
21	Check valve
22	Seal non-return valve
23	Housing seal
24	Screw-in nipple
25	Seal
26	Measuring unit float body
27	Valve closing cover
28	Valve
29	Display
30	MODE button

31 SET button

Inox stainless steel

Units marked with the designation "INOX" are supplied in stainless steel. The structure and function are unaffected by this.

Designated use

The house water system is designed for private use in the house and garden and is suitable exclusively for the conveying of clear water and rainwater.

The house water system is suitable for:

- Watering the garden and premises
- Water supply in the house
- Pressure increase in the water supply.



If the pressure of the water supply is increased, the local regulations must be observed. Your sanitation expert will provide the necessary information.

Possible misuse

The house water system is not suitable for the conveying:

- Water containing sand, salt water and waste water with textile and paper content
- Aggressive, corrosive, explosive or fuming chemicals or liquids
- Fluids above 35°C.



The house water system must not be used for conveying water for foodstuffs or beverages.

The house water system is not suitable for continuous use.

SCOPE OF DELIVERY

The hot water system is supplied ready for operation, with key for filter cover, elbow nipple and operating instructions

Thermal protection

The unit is fitted with a thermal protection switch which switches the motor off in the event of overheating. The pump switches on again automatically after a cooling down period of approx. 15 - 20 minutes.

Dry-run protection

The house water system is provided with a dry running protection system. The dry running protection system switches the pump off after approx. 90 seconds if water is not being drawn up or if the suction line is damaged.

Pressure sensor

The house water system is provided with a pressure sensor. This pressure sensor automatically switches the pump off and on when the set pressure is reached.

⇒ *Set pressure values: see technical data.*

Display indicator

For displaying the operational condition and fault messages, the house water system is equipped with a display (Fig. B -29) . With the MODE button (-30) you can select various different settings and displays and confirm with the SET button (-31) .

SAFETY INSTRUCTIONS



CAUTION!

Danger of injury!

Only use the machine and the extension cable if it is in perfect technical condition! Damaged units must not be used.

Safety and protective devices must not be deactivated!

- Children, or people who are not familiar with the operating instructions, are not allowed to use the machine.
- Never lift, transport or suspend the unit using the connection cable.
- Unilateral modifications or conversions of the unit are prohibited.

Electrical safety



CAUTION!

Danger when touching voltage conducting parts!

Disconnect the plug from the mains if the extension cable is damaged or severed! We recommend connecting a RCD (residual current operated device) having a nominal residual current of < 30 mA.

- The house mains voltage must agree with the details quoted in the technical data, do not use any other supply voltage.

- The unit must only be operated with an electrical installation in accordance with DIN/ VDE 0100, Part 737, 738 and 702 (swimming pools). Protection must be provided by a 10 A line protection switch and a RCCD (residual current operated device) having a nominal residual current of 10/30 mA.
- Use only extension cables that are suitable for use outdoors - minimum cross-section 1.5 mm². Cable drums should always be unrolled completely.
- Damaged or brittle extension cables must not be used.
 - ⇒ *Check the condition of your extension cable each time you start to use the equipment.*

ASSEMBLY

Erecting the equipment

1. Prepare a flat and solid erection site.
2. Erect the machine horizontally and protected against flooding.
3. Bolt the house water system securely at the bolting points (Fig. A -7) if necessary.
4. The house water system must be protected from rain and direct water jets.

 In daily operation (automatic mode), you must ensure, by suitable measures, that, in the event of a fault in the equipment, consequential damage caused by flooding is excluded.

Connecting the suction line

1. Select the length of the suction line (Fig. B -17) to make sure that the house water system cannot run dry. The suction line must always be at least 30 cm under the surface of the water.
2. Connect the suction line. Make sure that the connection is tight, but do not damage the thread.
 - ⇒ *We recommend using flexible lines at the pump inlet (Fig. A -10). This ensures that pressure or tension on the house water system cannot be exerted.*
3. If the water has a small amount of sand in it, a pre-filter must be fitted between the suction line and the pump inlet. Ask your expert dealer about this.

4. Always lay the suction line with an upward gradient.

 If the suction height is more than 4m, you must use a suction hose having a diameter greater than 1". We recommend the use of an AL-KO suction unit with suction hose, suction filter and flow-back stop. Ask your expert dealer.

Fitting the pressure line

1. Screw the connecting nipple (Fig. B -15) with the round seal ring (Fig. B -16) into the pump outlet (Fig. A -4).
2. Screw the elbow nipple (Fig. B -13) with seal (Fig. B -14) onto the connecting nipple (Fig. B -15) and turn the elbow nipple in the desired direction.
3. Fix a pressure line (Fig. B -11) onto the elbow nipple (Fig. B -13).
4. Open all the closing off devices (valves, spray nozzles, water cock) in the pressure line.

STARTUP

 On initial commissioning the display shows (Fig. E -29) all information in English. Select the desired language with the MODE button (-30) and confirm with the SET button (-31). The air pressure in the storage vessel can now be checked.

Check the air pressure in the storage vessel

 **CAUTION!** Operation is not possible under an air pressure of 1.4 and over 1.9 bar. The pump does not start.

1. Unplug the mains plug on the pump.
2. Slide the closing off cover valve (Fig. D -27) on the back of the storage vessel (Fig. A -6) upwards.
3. Check the air pressure at the valve (Fig. D -28) with an air pump or a tyre filler, each having a pressure indicator.
4. Then close the closing off cover valve on the back of the storage vessel again.
5. Replace the mains plug.
 - ⇒ *The house water system can now be commissioned.*

Filling the house water system



CAUTION!

Before commissioning, the house water system must always be filled up to the overflow with water, so that it can draw water immediately. If the pump runs dry it will be destroyed.



Fill the suction hose with water before screwing in place to reduce the suction time.

1. Open the filling screw (Fig. A -3) with the filter key (Fig. C -19/A).
2. Fill with water via the filling screw until the pump housing (Fig. A -2) is full.
3. Screw the filling screw in.

Switching the pump on

1. If necessary, in the pressure line (Fig. B -11) open one of the existing closing off devices (valve, spray nozzle, water cock).
2. Insert the mains plug on the connection cable into the plug socket.
 - ⇒ *The pumps starts to feed.*
3. When no more air comes out with the water, close the closing off device in the pressure line.
 - ⇒ *The pump switches off automatically after the switch-off pressure has been reached.*
 - ⇒ *The house water system is ready for operation.*
 - ⇒ *When switching on via the pressure switch the display shows NORMAL X and PRESSURE together with the actual pressure.*

Initial commissioning

Only on initial commissioning, the display shows NORMAL X and PRESSURE.



If no water is drawn up via the suction line (Fig. B -17) in approx. 90 seconds, the dry running protection switches off the pump, and the display shows ALARM and SUCTION SIDE. Check the suction line, the clear sight cover (Fig. A -1) and all the screwed fittings for leaks, press the RESET button and carry out the initial commissioning again.

Switching the pump off

1. Remove the mains plug from the plug socket.
2. Close all the closing off devices (valves, spray nozzles, water cock) in the pressure line.



The pump switches off automatically when the set switch-off pressure is achieved.



CAUTION!

Danger of injury from hot water

In extended use against the closed pressure side (>10 min.), the water in the pump can be severely heated up and can be emitted in an uncontrolled manner! Isolate the unit from the mains and allow the pump and water to cool down. Start the unit again only after all the faults have been rectified!

The risk of injury from hot water can arise if:

- the installation is not correct
- the pressure side is closed off
- there is a lack of water in the suction line, or if
- the pressure switch is defective.

Procedure

1. Isolate the unit from the mains and allow the pump and water to cool down.
2. Check the unit, the installation and water level.
3. Start the unit again only after all the faults have been rectified!

MAINTENANCE AND CARE

Check the air pressure in the storage vessel



CAUTION!

Check the air pressure in the storage vessel at regular intervals. It must not exceed 1.5 bar (see Section "Commissioning: Checking the Air Pressure in the Storage Vessel").



CAUTION!

If the display shows the information ALARM and REFILL 1.5 BAR, you need to top up the air in the diaphragm storage vessel. When the correct pressure is achieved, the display shows ALARM and AIR PRESSURE OK.

Cleaning the pump



After conveying swimming pool water containing chlorine or fluids that leave a residue, the pump must be flushed out with clear water.

1. Isolate the unit from the mains and secure against switching on again.
⇒ *The pump stops automatically.*
2. Flush the pump out with clear water.
3. Insert the mains plug into the plug socket.
4. Switch the house water system on with the on/off switch (Fig. A -6).
⇒ *The pump starts automatically.*

Cleaning the filter

1. Unscrew the drain screw filter chamber (Fig. A -9) of the draining opening, drain the filter chamber and close the draining opening again.
2. Clear filter cover (Fig. A -1) using the filter key (Fig. C -18/D) .
3. Remove the filter (Fig. C -20) from the filter housing (Fig. A -2) and clean under flowing water.
4. Cleaning the filter housing and clear sight filter cover.
5. Before fitting the filter, check the filter seal (Fig. C -19) and the housing seal (Fig. C -23) for damage, and replace if necessary.
6. Fit the filter, screw the filter clear sight cover in place and tighten hand-tight with the filter key.

Cleaning the check valve

1. Removing and fitting the filter (see Section "Cleaning the Filter").
2. Check valve (Fig. C -21) and clean under flowing water.
3. Replace seal (Fig. C -22) if necessary.
4. Fit check valve.

DISPLAY INDICATIONS

- On initial commissioning, all information appears on the display in English.
- All functions can be called up using the MODE button. The standards called up are confirmed with the SET button.



The information in the second line of the display are partially shown as running text which provides running information continuously. If the pump is in ALARM function, e.g. the air pressure is too low, you cannot change the language.

Unscrew float body

1. Pressure line (Fig. B -11) with elbow nipple (Fig. B -13) and connecting nipple (Fig. B -15) .
2. Unscrew screw-in nipple (Fig. D -24) with seal (Fig. D -25) . Note the fitting position of the float body (Fig. D -26) . Pull out the float body and clean it.
3. Replace the float body - note fitting position.

Remove blockages

1. Isolate the unit from the mains and secure against switching on again.
2. Remove the suction hose from pump inlet.
3. Connect the pressure hose to the water supply.
4. Allow water to run through the pump housing until the blockage is removed.
5. Check that the pump is running freely by switching it on briefly.
6. Start the house water system again as described.







STORAGE



If there is a risk of frost, the entire system must be drained (pump, lines, storage vessel and filter chamber).









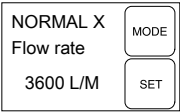



1. Drain the suction line (Fig. B -17) and the pressure line (Fig. B -11).
2. Unscrew the drain screw on the filter chamber (Fig. A -9) and allow the water to flow out of the pump.
⇒ *The water in the storage vessel (Fig. A -6) is pushed out by the air bellows at the same time.*
3. Screw the drain screws (Fig. A -8, 9) back in position and store the pump, lines and storage vessel in a frost-free environment.

Normal operation mode







Display indicator	Switching condition	Function / actions
	Pump running or switched off	Press the MODE button for longer than 3 seconds, the operating language is activated. Change the operating language by pressing the MODE button (30). Confirm the new language by pressing the SET button
	Pump switches on and starts to draw water.	Initial commissioning Pump filled with water, suction and pressure side connected, water present on the suction side. Pump connected to mains. Closing off devices in the pressure line are open.
A rotating X behind the normal symbolises that the pump is ON		
	Pump does not switch on after self-test. In operation mode, the pump does not switch on.	Top up with air and then press the SET button. Carry out the initial commissioning again. For the air pressure see technical data Page 3 Running text TOP UP 1.5 BAR
	Pump switches off. Dry running after 90 seconds	Check the suction line and then press the SET button. Carry out the initial commissioning again. Running text CHECK WATER INFED
	Pump running.	Pump delivering water. Storage vessel being filled. Part of the water is being drawn off.
	Pump switches off.	Pump has achieved the set switch-off pressure.
	Pump switches on	Pump has achieved the set switch-on pressure.

Additional functions

Display indicator	Switching condition	Function / actions
	Pump running.	Flow rate: press the MODE button until the flow rate appears. Running text FLOW RATE

Display indicator	Switching condition	Function / actions
NORMAL X Flow rate 98 m3  	Pump running.	Total volume of water conveyed: press MODE button. Displays the volume of water already conveyed. Rest not possible. Running text TOTAL VOLUME
NORMAL X Part volume 98 m3  	Pump running.	Part volume: Push the MODE button. Displays the part volume of water already conveyed. Re-set push the SET button for approx. 3 seconds. Running text PART VOLUME
eco X Mode 3.0 BAR  	Pump running or switched off.	Push the MODE button several times until ECO MODE appears in the display. Now the pump switches off earlier (energy-saving mode). See "Commissioning" on Page 7
eco X Pressure 3.0 BAR  	Pump running or switched off.	Press the SET button. ECO PRESSURE appears in the display. The energy-saving mode is switched on.
NORMAL X Mode 0.0 m3/H  	Pump running or switched off.	Push the MODE button several times until NORMAL- MODE appears in the display (29).
NORMAL X Pressure 3.0 BAR  	Pump running or switched off.	Push the SET button until NORMAL X and PRESSURE appear in the display (29). Switch-off pressure is increased again.

Warning messages

Display indicator	Cause	Actions
ALARM Top up 1.2 BAR  	Boiler pressure too low. Water level too low	Running text PART VOLUME request for top-up with air to 1.5 bar. Confirm with the SET button. Pump starts again. Running text AIR PRESSURE OK
ALARM Air pressure 1.5 BAR  		
NORMAL X Drain 1.5 BAR  	Air topped up to above 1.8 bar.	Let air off to 1.5 bar. Once the pressure has been let off down to 1.5 bar, start the pump again by pushing the SET button. Running text LET OFF TO 1.5 BAR

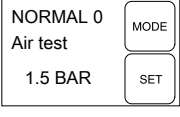
Display indicator	Cause	Actions
	Suction line not in the water, no flow and no pressure.	Message appears after 90 seconds. After rectification of the fault the resetting of the fault message is carried out by pushing the SET button. Running text CHECK WATER INFED
	Pump switches on after delay.	Measuring cycle: After a specific number of cycles the pump switches on not at the switch-on pressure, but rather waits approx. 25 seconds to see if the pressure in the system drops to 1.5 bar. If the pressure does not drop in this time, the air filling is OK.

TROUBLESHOOTING



CAUTION!

Disconnect the mains plug before any fault rectification work. Faults in the electrical system must be rectified by an expert electrician.

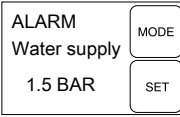
Malfunction	Cause	Rectification
Pump motor does not run	No mains voltage	Check fuses and power supply.
Fault message "Suction Side" appears 	The suction line is not in the water.	Submerge the end of the suction line into the water by min. 30 cm.
	Suction line blockage	Remove dirt from the suction area and filter.
	Pressure line blocked off	Open the closing off devices in the pressure line.
	Pump drawing air into the suction line	Check all the connections in the suction line for leaks. Replace seal ring.
	Pump drawing air, water shortage on suction side.	Switch pump off and allow to cool.
	Hose diameter too small	Replace the pressure hose with one with a larger diameter.
	Water volume on the suction side to little	Throttle back the pump to adapt the flow rate.
Fault message "TOP UP 1.5 BAR" appears.	Low air pressure in the storage vessel	Top up the air in the storage vessel. (Set the diaphragm pressure to 1.5 bar). Running text TOP UP 1.5 BAR



If the faults cannot be rectified please contact our Customer Service Department.

PRESSURE SWITCH



The switch-on and switch-off pressure of the house water system is pre-set in the factory. Any changes that may be required should only be made by the specialist dealer.

DISPOSAL



Do not dispose of old equipment, batteries or accumulators as household waste!

Product, packaging, and accessories were made with recyclable materials, and should be disposed of accordingly.

WARRANTY

If any material or manufacturing defects are found during the statutory customer protection period, we will either repair or replace the equipment, whichever we consider the more appropriate. This statutory period may vary according to the legislation in force in the country where the equipment was purchased.

Our warranty is valid only if:

- The equipment has been used properly
- The operating instructions have been followed
- Genuine replacement parts have been used

The warranty is no longer valid if:

- The equipment has been tampered with
- Technical modifications have been made
- The equipment was not used for its intended purpose

The following are not covered by warranty:

- Paint damage due to normal wear
- Wear parts identified by a border [xxx xxx (x)] on the spare parts list
- Combustion motors (these are covered by a separate warranty from the manufacturer concerned)

The warranty period begins on the purchase by the first end user. Decisive is the date on the receipt. To make a claim under warranty, please take this statement of warranty and proof of purchase to the nearest authorised customer service centre. This warranty does not affect the usual statutory rights of the customer relative to the seller.

EU DECLARATION OF CONFORMITY

We hereby declare that this product in the version introduced into trade by us, complies with the requirements of the harmonised EU guidelines, EU safety standards and the product-specific standards.

Product

House water system
Serial number
 G3012015

Type

HW 5000_6000 FMS
 Premium

Manufacturer

AL-KO Geräte GmbH
 Ichenhauser Str. 14
 D-89359 Kötz

Duly authorised person

Anton Eberle
 Ichenhauser Str. 14
 D-89359 Kötz

EU guidelines

2006/95/EU
 2004/108/EU
 2000/14/EU (13)
 2011/65/EU

Harmonised standards

EN 60335-1; VDE 0700-1:2007-02
 EN 60335-2-41; VDE 0700-41:2004-12
 EN 60335-2-41/A2; VDE 0700-41/A2:2009-02
 EN 55014-1; VDE 0875-14-1:2007-06
 EN 55014-1/A1; VDE 0875-14-1/A1:2008-12
 EN 55014-2; VDE 0875-14-2:2009-06
 EN 61000-3-2; VDE 0838-2:2006-10
 EN 61000-3-2/A1; VDE 0838-2/A1:2007-05
 EN 61000-3-2/A7; VDE 0838-2/A7:2007-06
 EN 61000-3-2/A4; VDE 0838-2/A4:2007-06
 EN 61000-3-3; VDE 0838-3:2009-06

Kötz, 01.05.2012



Antonio De Filippo
 Managing Director

Sound pressure level

measured: 70 / 73 dB(A)
 guaranteed: 79 / 81
 dB(A)

Conformity evaluation

2000 /14/EG Appendix V

VERTAALDE GEBRUIKSAANWIJZING

Inhoudsopgave

Over dit handboek.....	24
Productbeschrijving.....	24
Inhoud van de levering.....	25
Veiligheidsvoorschriften.....	25
Montage.....	26
Inbedrijfstelling.....	26
Onderhoud.....	28
Opslag.....	28
Aanduidingen op display.....	29
Hulp bij storingen.....	31
Drukschakelaar.....	32
Afvoeren.....	32
Garantie.....	33
EG-conformiteitsverklaring.....	33

OVER DIT HANDBOEK

- Lees deze documentatie vóór ingebruikname door. Dit is een voorwaarde voor veilig werken en storingsvrij gebruik.
- Neem de veiligheidsvoorschriften en waarschuwingen in deze documentatie en op het product in acht.
- Deze documentatie is permanent onderdeel van het beschreven product en dient bij verkoop aan de koper te worden overgedragen.

Legenda



LET OP!

Het nauwkeurig in acht nemen van deze waarschuwingen kan verwondingen en/of materiële schade voorkomen.



Speciale aanwijzingen voor een beter begrip en gebruik.

PRODUCTBESCHRIJVING

In deze documentatie worden diverse modellen huiswaterpompen beschreven. U kunt uw model identificeren aan de hand van het typeplaatje.

Productoverzicht

Huiswaterpomp (afbeeldingen A - E)

1	Filter in transparant deksel
2	Pomphuis
3	Vulplug
4	Pompuitgang/aansluiting drukleiding
5	Motorbehuizing
6	Vorraadreservoir
7	Schroefpunt
8	Aftapplug pompkamer
9	Aftapplug filterkamer
10	Pompingang/aansluiting aanzuigleiding
11	Drukleiding
12	Waterkraan
13	Elleboogstuk
14	Afdichting
15	Verbindingsnippel
16	Afdichting
17	Aanzuigleiding
18	Filtersleutel
19	Filterafdichting
20	Filter
21	Terugslagklep
22	Afdichting terugslagklep
23	Afdichting behuizing
24	Schroefnippel
25	Afdichting
26	Vlotter meeteenheid
27	Ventielafsluitdeksel
28	Ventiel
29	Display
30	MODE-toets

31 SET-toets

INOX

Apparaten met de aanduiding "INOX" worden geleverd in een roestvrijstalen uitvoering. Dit is verder niet van invloed op de constructie en de werking.

Reglementair gebruik

De huiswaterpomp is bedoeld voor particulier gebruik in huis en tuin en is uitsluitend geschikt voor het verpompen van schoon water en regenwater.

De huiswaterpomp is geschikt voor:

- Bewatering van de tuin en op het perceel
- Watervoorziening in het huis
- Drukverhoging van de watervoorziening.



Bij gebruik voor drukverhoging van de watervoorziening moet de lokale regelgeving in acht worden genomen. Uw leverancier voor sanitair kan u hierover inlichten.

Mogelijk foutief gebruik

De huiswaterpomp is niet geschikt voor het verpompen van:

- zandhoudend water, zout water en vuil water dat textiel- en papierdeeltjes bevat
- agressieve, bijtende, explosieve of gas producerende chemicaliën of vloeistoffen
- Vloeistof warmer dan 35°C.



De huiswaterpomp mag niet worden gebruikt voor het verpompen van water voor levensmiddelen of dranken.

De huiswaterpomp is niet geschikt voor continue gebruik.

INHOUD VAN DE LEVERING

De huiswaterpomp wordt bedrijfsklaar afgeleverd met een sleutel voor het filterdeksel, een elleboogstuk en de gebruikershandleiding.

Thermische beveiliging

Het apparaat is uitgerust met een thermische beveiliging die de motor uitschakelt bij oververhitting. Na een afkoelfase van circa 15 - 20 minuten schakelt de pomp weer automatisch in.

Droogloopbeveiliging

De huiswaterpomp is uitgevoerd met een droogloopbeveiliging. De droogloopbeveiliging schakelt na ca. 90 seconden de pomp uit wanneer er geen water wordt aangezogen of als de aanzuigleiding beschadigd is.

Druksensor

De huiswaterpomp is voorzien van een druksensor. Dankzij deze sensor wordt de pomp bij het bereiken van de ingestelde druk automatisch in- en uitgeschakeld.

⇒ *Ingestelde druk: zie de technische gegevens.*

Weergave op display

Voor de weergave van bedrijfscondities en foutmeldingen is de huiswaterpomp met een display (Afb. E -29) uitgerust. Met de MODE-toets (-30) kunnen de verschillende instellingen en weergaven worden geselecteerd en met de SET-toets (-31) worden deze bevestigd.

VEILIGHEIDSVOORSCHRIFTEN



LET OP!

Risico op letsel!

Gebruik het apparaat en de verlengkabel uitsluitend in onbeschadigde toestand! Beschadigde apparaten mogen niet worden gebruikt.

Veiligheidsfuncties en beveiligingen mogen niet buiten werking worden gesteld!

- Kinderen of personen die de gebruikshandleiding niet hebben gelezen, mogen het apparaat niet gebruiken.
- Het apparaat mag nooit aan de aansluitkabel worden opgetild, vervoerd of bevestigd.
- Het eigenhandig aanbrengen van veranderingen of ombouwen van het apparaat is verboden.

Elektrische veiligheid



VOORZICHTIG!

Risico bij het aanraken van stroomvoerende onderdelen!

Haal de stekker meteen uit het stopcontact wanneer de verlengkabel werd beschadigd of is doorgesneden! Wij raden aan het apparaat aan te sluiten via een FI-aardlekschakelaar met een nominale lekstroom van < 30 mA.

- De spanning van het lichtnet in huis moet overeenstemmen met de vermeldingen voor netspanning in de Technische Gegevens; gebruik geen andere voedingsspanning.
- Het apparaat mag uitsluitend worden gebruikt met een elektrische inrichting die voldoet aan de vereisten vermeld in DIN/VDE 0100, Paragraaf 737, 738 en 702 (zwembaden). Ter beveiliging moet een hoofdschakelaar van 10 A en een aardlekschakelaar met een nominale lekstroom van 10/30 mA worden geïnstalleerd.
- Gebruik alleen een verlengkabel die geschikt is voor gebruik buitenshuis en met een minimale doorsnede van 1,5 mm². Wikkel een kabeltrommel altijd helemaal af.
- Beschadigde of sterk verslechterde verlengkabels mogen niet gebruikt worden.
 - ⇒ *Controleer vooraf aan de ingebruikname de conditie van uw verlengkabels.*

MONTAGE

Apparaat opstellen

1. Zorg voor een vlakke en stevige installatieplek.
2. Plaats het apparaat waterpas en zodanig dat deze beveiligd is tegen overstroming.
3. De huiswaterpomp kan eventueel bij de schroefpunten (Afb. A -7) worden vastgezet.
4. Zorg dat de huiswaterpomp beschermd is tegen regen en eventuele rechtstreekse waterstralen.



Voor dagelijks gebruik (automatisch bedrijf) moet door passende maatregelen worden verhinderd dat het apparaat bij storingen gevolgschade kan ondervinden door overstroming van de installatieruimte.

Aansluiten van aanzuigleiding

1. Kies een zodanige lengte voor de aanzuigleiding (Afb. B -17) dat de huiswaterpomp niet kan drooglopen. De aanzuigleiding moet zich steeds minstens 30 cm onder het wateroppervlak bevinden.
2. Sluit de aanzuigleiding aan. Zorg daarbij voor een goed afgedichte aansluiting, zonder de schroefdraad te beschadigen.
 - ⇒ *Wij raden aan om flexibele leidingen te monteren bij de pompingang (Afb. A -10). U voorkomt zo dat er mechanische druk of trekkracht op de huiswaterpomp wordt uitgeoefend.*
3. Als het water in geringe mate zandhoudend is, moet tussen de aanzuigleiding en de pompingang een voorfilter worden gemonteerd. Informeer hiernaar bij uw vakhandel.
4. De aanzuigleiding moet altijd omhoog lopend worden gemonteerd.



Als de aanzuighoogte meer is dan 4 m, moet een aanzuigslang met een diameter van meer dan 2,5 cm (1 inch) worden gemonteerd. Wij raden het gebruik aan van een AL-KO aanzuigset met aanzuigslang, aanzuigkorf en terugstroomafsluiter. Informeer bij uw vakhandel.

Monteren van drukleiding

1. Schroef de verbindingsnippel (Afb. B -15) samen met de ronde afdichtring (Afb. B -16) in de pompingang (Afb. A -4).
2. Schroef het elleboogstuk (Afb. B -13) samen met de afdichtring (Afb. B -14) op de verbindingsnippel (Afb. B -15) en draai het elleboogstuk in de gewenste richting.
3. Bevestig een drukleiding (Afb. B -11) aan het elleboogstuk (Afb. B -13).
4. Open alle in de drukleiding aanwezige afsluiters (ventiel, sproeier, waterkraan).

INBEDRIJFSTELLING



Bij de eerste inbedrijfname verschijnt op het display (Afb. E -29) alle informatie in het Engels. U kunt de gewenste taal met de MODE-toets (-30) selecteren en met de SET-toets (-31) bevestigen. De luchtdruk in het voorraadreservoir kan nu worden getest.

Luchtdruk controleren in voorraadreservoir



LET OP!

Bij een luchtdruk lager dan 1,5 en hoger dan 1,9 bar kan de pomp niet worden gebruikt. De pomp start dan niet.

1. Haal de stekker aan de pompaansluitkabel uit het stopcontact.
2. Schuif het ventiel op het afsluitdeksel (Afb. D -27) aan de achterkant van het voorraadreservoir (Afb. A -6) naar boven.
3. Controleer de luchtdruk via het ventiel (Afb. D -28) met een luchtpomp of een bandenpomp met drukmeter.
4. Sluit vervolgens weer het afsluitdeksel aan de achterkant van het voorraadreservoir.
5. Sluit de lichtnetstekker weer aan.
 - ⇒ Nu kan de huiswaterpomp in gebruik worden genomen.

Voorvullen van huiswaterpomp



LET OP!

De huiswaterpomp moet vooraf aan elke ingebruikname steeds worden gevuld met water tot hij overloopt, zodat hij direct kan gaan aanzuigen. Bij drooglopen raakt de pomp beschadigd.



Om de aanzuigtijd te verkorten moet de aanzuigslang met water worden gevuld voordat u deze aankoppelt.

1. Open de vulplug (Afb. A -3) met de filtersleutel (Afb. C -19/A).
2. Vul het pomphuis via de vulopening met water tot het pomphuis (Afb. A -2) vol is.
3. Draai de vulplug er weer in.

Aanzetten van de pomp

1. Open een in de drukleiding (Afb. B -11) aanwezige afsluiter (ventiel, sproeier, waterkraan).
2. Steek de stekker aan de aansluitkabel in het stopcontact.
 - ⇒ De pomp begint met het verpompen van water.
3. Zodra zich in het uitstromende water geen lucht meer bevindt, sluit u de afsluiter in de drukleiding.

- ⇒ De pomp schakelt nu automatisch uit na het opbouwen van druk en het bereiken van de uitschakeldruk.
- ⇒ De huiswaterpomp is nu bedrijfsklaar.
- ⇒ Bij het inschakelen via de drukknop wordt op het display **NORMAL X** en **PRESSURE (DRUK)** weergegeven, evenals de werkelijke druk.

Eerste ingebruikname

Alleen bij de eerste ingebruikname wordt op het display **NORMAL X** en **PRESSURE** getoond.



Wanneer er na 90 seconden nog geen water via de aanzuigleiding (Afb. B -17) is aangezogen, schakelt de droogloopbeveiliging de pomp uit en wordt op het display **ALARM** en **SUCTION SIDE (AANZUIGZIJDE)** getoond. Controleer de aanzuigleiding, het transparante deksel (Afb. A -1) en alle aansluitingen op goede afdichting, druk de **RESET**-toets in voer de Ingebruikname nogmaals uit.

Uitschakelen van de pomp

1. Trek de lichtnetstekker uit het stopcontact.
2. Open de in de drukleiding aanwezige afsluiters (ventiel, sproeier, waterkraan).



De pomp schakelt bij het bereiken van de ingestelde uitschakeldruk automatisch uit.



VOORZICHTIG!

Risico op letsel door heet water

Als de pomp langdurig (>10 minuten) moet draaien tegen een gesloten drukzijde in, kan het water in de pomp aanzienlijk worden verhit en onverwacht naar buiten spuiten! Haal de stekker uit het stopcontact en laat pomp en water afkoelen. Neem het apparaat pas weer in gebruik nadat alle storingen zijn verholpen!

Risico op letsel door heet water kan ontstaan door:

- ondeskundig uitgevoerde installatie
- gesloten drukzijde
- gebrek aan water in de aanzuigleiding of
- een defect in de drukschakelaar.

Te nemen maatregelen

1. Haal de stekker uit het stopcontact en laat pomp en water afkoelen.
2. Controleer het apparaat, de installatiewijze en het waterniveau.
3. Neem het apparaat pas weer in gebruik nadat alle storingen zijn verholpen!

ONDERHOUD

Luchtdruk controleren in voorraadreservoir



LET OP!

Controleer de luchtdruk in het voorraadreservoir regelmatig. Deze mag niet lager worden dan 1,5 bar (zie de paragraaf „Ingebruikname: luchtdruk controleren in voorraadreservoir“).



LET OP!

Wanneer op het display de informatie ALARM en REFILL 1,5 BAR (BIJVULLEN 1,5 BAR) wordt getoond, moet er lucht worden bijgevuld in het membranvoorraadreservoir. Als de juiste druk is bereikt, verschijnt op het display de melding ALARM en AIR PRESSURE OK (LUCHTDruk OK).

Reinigen van de pomp



Na het verpompen van chloorhoudend zwembadwater of vloeistoffen die resten achterlaten, moet de pomp met schoon water worden doorgespoeld.

1. Koppel het apparaat los van het lichtnet en beveilig deze tegen opnieuw inschakelen.
⇒ *De pomp stopt automatisch.*
2. Spoel de pomp door met schoon water.
3. Steek de stekker aan de aansluitkabel in het stopcontact.
4. Zet de huiswaterpomp aan met de aan-/uitschakelaar (Afb. A -6).
⇒ *De pomp start automatisch.*

Filter reinigen

1. Draai de filterkamerapftapplug (Afb. A -9) in de aftapopening los, maak de filterkamer leeg en sluit de aftapopening weer.
2. Draai het filter in het transparante deksel (Afb. A -1) met behulp van de filtersleutel (Afb. C -18/D) los.

3. Neem het filter (Afb. C -20) uit het filterhuis (Afb. A -2) en reinig dit in stromend water.
4. Reinig het filterhuis en het filter in het transparante deksel.
5. Alvorens het filter weer te monteren moeten de filterafdichtingen (Afb. C -19) en de filterhuisafdichting (Afb. C -23) worden gecontroleerd op beschadiging; vervang deze zo nodig.
6. Breng het filter weer aan, draai het filter in het transparante deksel en zet stevig handvast met de filtersleutel.

Terugslagklep reinigen

1. Filter uit- en inbouwen (zie de paragraaf „Filter reinigen“).
2. Draai de terugslagklep (Afb. C -21) eruit en reinig deze in stromend water.
3. De afdichting (Afb. C -22) moet zo nodig worden vervangen.
4. Terugslagklep inbouwen.

Vlotter

1. Drukkleid (Afb. B -11) met elleboogstuk (Afb. B -13) en verbindingsnippel (Afb. B -15) losschroeven.
2. Schroefnippel (Afb. D -24) samen met de afdichting (Afb. D -25) eruit draaien. Montagelocatie van vlotter (Afb. D -26) markeren. Vlotter uitnemen en reinigen.
3. Vlotter weer inbouwen - let op de Montagelocatie.

Verwijderen van verstoppingen

1. Koppel het apparaat los van het lichtnet en beveilig deze tegen opnieuw inschakelen.
2. Haal de aanzuigslang los bij de pompingang.
3. Sluit de drukslang aan op de waterleiding.
4. Laat het water door het pomphuis stromen tot de verstopping is opgelost.
5. Controleer of de pomp vrij kan draaien door deze heel even in te schakelen.
6. Neem het apparaat weer in gebruik zoals beschreven.

OPSLAG



Als er kans is op bevriezing moet het systeem helemaal geleegd worden (pomp, leidingen, voorraadreservoir en filterkamer).

1. Ledig de aanzuig- (Afb. B -17) en drukleiding (Afb. B -11).
2. Draai de filterkameraftapplug (Afb. A -9) eruit en laat het water uit de pomp stromen.
3. Draai de filterkameraftapplug (Afb. A -8, 9) weer in en berg de pomp, leidingen en het voorraadreservoir vorstvrij op.
 - ⇒ *Het water in het voorraadreservoir (Afb. A -6) wordt tegelijkertijd door het luchtmembraan naar buiten gedrukt.*

AANDUIDINGEN OP DISPLAY

- Bij de eerste inbedrijfname verschijnt alle informatie in het display in het Engels.
- Alle functies kunnen worden opgeroepen via de toets MODE. De opgeroepen eenheden worden bevestigd met de SET-toets.



De op de tweede regel van het display getoonde informatie wordt gedeeltelijk getoond als lopende tekst in informatie die continu doorloopt. Als de pomp zich in de ALARM-functie bevindt, bijvoorbeeld doordat de luchtdruk te laag is, is wisselen van de taalweergave niet mogelijk.

Normaalbedrijf

Weergave op display	Geschakelde conditie	Functie / Maatregelen
	Pomp in bedrijf of pomp uitgeschakeld	MODE-toets langer indrukken dan 3 seconden, de gebruikerstaal is geactiveerd. Door indrukken van de MODE-toets (30) kan de gebruikerstaal worden gewijzigd. Nieuwe gebruikerstaal bevestigen met de SET-toets
	Pomp schakelt in en begint met aanzuigen.	Eerste inbedrijfname: Pomp is met water gevuld, aanzuig- en drukleiding zijn aangesloten, water is aanwezig aan aanzuigzijde. Pomp wordt aangesloten aan het lichtnet. Afsluiter(s) in de drukleiding geopend.
Een ronddraaiend X-symbool achter Normaal geeft aan dat de pomp AAN is		
	Na de zelftest schakelt de pomp niet in. In bedrijf, de pomp schakelt niet in.	Vul bij met lucht, druk vervolgens op de SET-toets. Voer de eerste inbedrijfname opnieuw uit. Voor de luchtdruk zie de technische gegevens op pagina 3. Lopende tekst: BIJVULLEN 1,5 bar
	Pomp schakelt uit. Droogloopbeveiliging na 90 seconden	Controleer aanzuigleiding, druk vervolgens op de SET-toets. Voer de eerste inbedrijfname opnieuw uit. Lopende tekst: WATERTOEOVER CONTROLLEREN
	Pomp is in bedrijf	Pomp verpompt water. Voorraadreservoir wordt gevuld. Het water wordt gedeeltelijk afgenomen.

Weergave op display	Geschakelde conditie	Functie / Maatregelen
NORMAAL 0 Druk 4,0 BAR	Pomp schakelt uit.	Pomp heeft de ingestelde uitschakelbereik bereikt.
NORMAAL X Druk 2,0 BAR	Pomp schakelt in	Pomp heeft de ingestelde inschakelbereik bereikt.

Aanvullende functies

Weergave op display	Geschakelde conditie	Functie / Maatregelen
NORMAAL X Doorstroming 3600 L/M	Pomp is in bedrijf.	Doorstroomhoeveelheid: MODE-toets indrukken tot doorstroomhoeveelheid verschijnt. Lopende tekst: DOORSTROMING
NORMAAL X Doorstroming 98 m3	Pomp is in bedrijf	Totaal verpompte waterhoeveelheid: MODE-toets indrukken. Weergave van de tot nu toe verpompte waterhoeveelheid. Terugstellen is niet mogelijk. Lopende tekst: TOTALE HOEVEELHEID
NORMAAL X Gedeeltelijke hoeveelheid 98 m3	Pomp is in bedrijf	Gedeeltelijke hoeveelheid: MODE-toets indrukken. Weergave van de tot nu toe verpompte gedeeltelijke hoeveelheid. Voor terugstelling SET-toets 3 seconden lang indrukken. Lopende tekst: GEDEELTELIJKE HOEVEELHEID
eco X Modus 3,0 BAR	Pomp in bedrijf of pomp uitgeschakeld.	MODE-toets meermaals indrukken tot ECO MODUS op display verschijnt. De pomp schakelt nu eerder af (modus energiebesparing). Zie onder „Inbedrijfsname“ op pagina 7
eco X Druk 3,0 BAR	Pomp in bedrijf of pomp uitgeschakeld.	SET-toets indrukken. ECO DRUK verschijnt op het display. De modus voor energiebesparing is ingeschakeld.
NORMAAL X Modus 0,0 m3/H	Pomp in bedrijf of pomp uitgeschakeld.	MODE-toets meermaals indrukken tot NORMAAL - MODUS op display (29) verschijnt.

Weergave op display	Geschakelde conditie	Functie / Maatregelen
NORMAAL X Druk 3,0 BAR <div style="display: inline-block; vertical-align: middle; margin-left: 10px;"> <div style="border: 1px solid black; padding: 2px; width: 30px; text-align: center;">MODE</div> <div style="border: 1px solid black; padding: 2px; width: 30px; text-align: center;">SET</div> </div>	Pomp in bedrijf of pomp uitgeschakeld.	SET-toets indrukken tot NORMAAL X en DRUK op het display (29) verschijnt. Uitschakeldruk is weer verhoogd.

Waarschuwingmeldingen

Weergave op display	Oorzaak	Maatregelen
ALARM Bijvullen 1,2 BAR <div style="display: inline-block; vertical-align: middle; margin-left: 10px;"> <div style="border: 1px solid black; padding: 2px; width: 30px; text-align: center;">MODE</div> <div style="border: 1px solid black; padding: 2px; width: 30px; text-align: center;">SET</div> </div>	Keteldruk te gering. Waterniveau te laag	Lopende tekst: GEDEELTELIJKE HOEVEELHEID Verplicht bijvullen van lucht tot 1,5 bar. Bevestigen via de SET-toets. Pomp start weer. Lopende tekst: LUCHTDruk OK
ALARM Luchtdruk 1,5 BAR <div style="display: inline-block; vertical-align: middle; margin-left: 10px;"> <div style="border: 1px solid black; padding: 2px; width: 30px; text-align: center;">MODE</div> <div style="border: 1px solid black; padding: 2px; width: 30px; text-align: center;">SET</div> </div>		
NORMAAL X Aflaten 1,5 BAR <div style="display: inline-block; vertical-align: middle; margin-left: 10px;"> <div style="border: 1px solid black; padding: 2px; width: 30px; text-align: center;">MODE</div> <div style="border: 1px solid black; padding: 2px; width: 30px; text-align: center;">SET</div> </div>	Lucht bijgevuld tot meer dan 1,8 bar.	Lucht aflaten tot 1,5 bar. Zodra de druk is afgelaten tot 1,5 bar de pomp weer starten door indrukken van de SET-toets. Lopende tekst: AFLATEN 1,5 BAR
ALARM Watertoevoer 1,5 BAR <div style="display: inline-block; vertical-align: middle; margin-left: 10px;"> <div style="border: 1px solid black; padding: 2px; width: 30px; text-align: center;">MODE</div> <div style="border: 1px solid black; padding: 2px; width: 30px; text-align: center;">SET</div> </div>	Aanzuigleiding niet in water, geen doorstroming en geen druk.	Melding verschijnt na 90 seconden. Na verhelpen van de storing door indrukken van de SET-toets volgt terugstelling van foutmelding. Lopende tekst: WATERTOEOVER CONTROLEREN
NORMAAL 0 Luchttest 1,5 BAR <div style="display: inline-block; vertical-align: middle; margin-left: 10px;"> <div style="border: 1px solid black; padding: 2px; width: 30px; text-align: center;">MODE</div> <div style="border: 1px solid black; padding: 2px; width: 30px; text-align: center;">SET</div> </div>	Pomp schakelt vertraagd in.	Meetcyclus: De pomp schakelt na een bepaald aantal schakelcycli niet in bij de inschakeldruk, maar wacht ca. 25 seconden lang of de druk in het systeem daalt tot 1,5 bar. Als de druk in deze periode niet te laag wordt, is de luchtvlulling in orde.

HULP BIJ STORINGEN



VOORZICHTIG!

Haal bij werkzaamheden voor het verhelpen van storingen altijd eerst de stekker los. Laat een storing in de elektrische installatie verhelpen door een deskundig elektrotechnicus.

Storing	Oorzaak	Oplossing
Aandrijfmotor van pomp loopt niet.	Geen netspanning aanwezig.	Controleer de zekeringen en de stroomvoorziening.

Storing	Oorzaak	Oplossing
Foutmelding "Aanzuigzijde" verschijnt.	De aanzuigleiding is niet ondergedompeld in water.	Dompel de aanzuigleiding minstens 30 cm onder water.
	Verstopping in de aanzuigzijde.	Verwijder de vervuiling aan aanzuigzijde en in filter.
	Drukleiding gesloten.	Afsluiter(s) in de drukleiding openen.
	De pomp zuigt lucht aan in de aanzuigleiding.	Controleer alle aansluitingen in de aanzuigleiding op goede afdichting. Vervang de afdichting.
	Pomp zuigt lucht aan, gebrek aan water aan aanzuigzijde.	Zet de pomp uit en laat afkoelen.
	Slangdiameter te gering.	Gebruik een drukslang met een grotere diameter.
	Te weinig water aan aanzuigzijde.	Dek de aanzuigopening iets af, om de verpompte waterhoeveelheid aan te passen.
Foutmelding „BIJVULLEN 1,5 BAR“ verschijnt.	Lage luchtdruk in het voorraadreservoir	Vul lucht bij in het voorraadreservoir. (Stel de membraanvoordruk in op 1,5 bar). Lopende tekst: BIJVULLEN 1,5 BAR.



Neem contact op met onze deskundige klantenservice wanneer storingen niet kunnen worden verholpen.

DRUKSCHAKELAAR



De in- en uitschakeldruk van de huiswaterpomp is op de fabriek ingesteld. Desgewenst kan een wijziging alleen worden uitgevoerd door uw AL-KO dealer.

AFVOEREN



Gebruikte apparaten, batterijen of accu's niet afvoeren via de vuilnisophaaldienst!

Verpakking, apparaat en accessoires zijn gemaakt van recyclebare materialen en moeten ook als zodanig worden afgevoerd.

GARANTIE

Eventuele materiaal- of fabricagefouten aan het apparaat verhelpen we gedurende de wettelijke termijn voor garantieaanspraken naar onze keuze door reparatie of een vervangende levering. Deze garantie-termijn wordt bepaald door de wetgeving in het land, waar het apparaat is gekocht.

Onze garantietoezegging geldt enkel bij:

- correcte behandeling van het apparaat
- inachtneming van de bedieningshandleiding
- gebruik van originele reserveonderdelen

De garantie vervalt bij:

- pogingen tot reparatie van het apparaat
- technische wijzigingen aan het apparaat
- gebruik dat niet in overeenstemming is met de bestemming

Uitgesloten van de garantie zijn:

- lakschade die is veroorzaakt door normale slijtage
- slijtageonderdelen, die op de kaart met reserveonderdelen zijn gekenmerkt met de omkadering [xxx xxx (x)]
- verbrandingsmotoren (hiervoor gelden de aparte garantiebepalingen van de betreffende motorfabrikant)

De garantieperiode begint op de aankoop door de eerste eindgebruiker. Bepalend is de datum van het ontvangstbewijs. Bij garantieaanspraken kunt u zich met deze garantieverklaring en het aankoopbewijs wenden tot de distributeur of de bevoegde klantenservice bij u in de buurt. Met deze garantietoezegging blijven de wettelijke aanspraken bij gebreken van de koper tegenover de verkoper onverkort van kracht.

EG-CONFORMITEITSVERKLARING

Hierbij verklaren wij dat dit product in de door ons uitgebrachte uitvoering voldoet aan de eisen neergelegd in de geharmoniseerde EU-richtlijnen, de EU-veiligheidsnormen en de standaardproductspecificaties.

Product

Huiswaterpomp
Serienummer
 G3012015

Type

HW 5000_6000 FMS
 Premium

Fabrikant

AL-KO Geräte GmbH
 Ichenhauser Str. 14
 D-89359 Kötz

Gevolmachtigde

Dhr. Anton Eberle
 Ichenhauser Str. 14
 D-89359 Kötz

EU-richtlijnen

2006/95/EU
 2004/108/EU
 2000/14/EU (13)
 2011/65/EU

Geharmoniseerde normen

EN 60335-1; VDE 0700-1:2007-02
 EN 60335-2-41; VDE 0700-41:2004-12
 EN 60335-2-41/A2; VDE 0700-41/A2:2009-02
 EN 55014-1; VDE 0875-14-1:2007-06
 EN 55014-1/A1; VDE 0875-14-1/A1:2008-12
 EN 55014-2; VDE 0875-14-2:2009-06
 EN 61000-3-2; VDE 0838-2:2006-10
 EN 61000-3-2/A1; VDE 0838-2/A1:2007-05
 EN 61000-3-2/A7; VDE 0838-2/A7:2007-06
 EN 61000-3-2/A4; VDE 0838-2/A4:2007-06
 EN 61000-3-3; VDE 0838-3:2009-06

Kötz, 01.05.2012

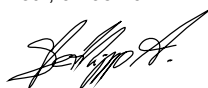

Antonio De Filippo
 Managing Director

Geluidsniveau

gemeten: 70 / 73dB(A)
 gegarandeerd: 79 / 81
 dB(A)

Beoordeling van conformiteit

2000 /14/EG Bijlage V

NOTICE D'UTILISATION ORIGINALE

Tables des matières

Informations sur ce manuel.....	34
Description du produit.....	34
Contenu de la livraison.....	35
Consignes de sécurité.....	35
Montage.....	36
Mise en service.....	37
Maintenance et entretien.....	38
Stockage.....	39
Affichages de l'écran.....	39
Remèdes en cas de pannes.....	42
Interrupteur à pression.....	43
Élimination.....	43
Garantie.....	43
Déclaration de conformité CE.....	44

INFORMATIONS SUR CE MANUEL

- Veuillez lire cette documentation avant la mise en service. Ceci est indispensable pour pouvoir effectuer un travail fiable et une manipulation sans difficulté.
- Veuillez respecter les remarques relatives à la sécurité et les avertissements figurant dans cette documentation et sur le produit.
- Cette documentation est partie intégrante du produit décrit et devra être remise au client lors de la vente.

Explication des symboles



ATTENTION!

Le respect de ces avertissements permet d'éviter des dommages corporels et / ou matériels.



Remarques spéciales pour une meilleure compréhension et manipulation.

DESCRIPTION DU PRODUIT

Divers modèles de stations de pompage domestiques sont présentés dans le présent document. Identifiez votre modèle à l'aide de la plaque signalétique.

Aperçu produit

Station de pompage domestique (image A - E)

1	Couvercle transparent du filtre
2	Corps de pompe
3	Vis de remplissage
4	Sortie de la pompe/raccordement de la conduite de pression
5	Carter du moteur
6	Réservoir
7	Point de vissage
8	Vis de vidange compartiment de pompe
9	Vis de vidange compartiment de filtrage
10	Entrée de la pompe/raccordement de la conduite d'aspiration
11	Conduite de pression
12	Robinet
13	Raccord coudé
14	Joint
15	Raccord de branchement
16	Joint
17	Conduite d'aspiration
18	Clé à filtre
19	Joint filtre
20	Filtre
21	Clapet anti-retour
22	Joint clapet anti-retour
23	Joint boîtier
24	Raccord fileté
25	Joint
26	Corps de flotteur unité de mesure
27	Couvercle de fermeture valve
28	Valve
29	Écran

30	Touche MODE
31	Touche SET

INOX

Les appareils portant la désignation « Inox » sont livrés dans un carter en acier inoxydable. Le modèle de construction et la fonction ne sont nullement modifiés.

Utilisation conforme aux fins prévues

La station de pompage domestique est conçue pour un usage dans la maison et le jardin et est uniquement adaptée à l'alimentation d'eau claire et de pluie.

La station de pompage domestique est idéale pour :

- l'arrosage des surfaces de jardin et de terrain
- l'alimentation d'eau dans la maison
- l'augmentation de pression de l'alimentation d'eau.



Il convient de respecter les consignes locales en cas d'augmentation de la pression de l'alimentation en eau. Vous obtiendrez des informations à ce sujet auprès de votre spécialiste en installations sanitaires.

Éventuelle utilisation non conforme

La station de pompage domestique n'est pas adaptée pour l'alimentation :

- en eau sableuse, eau salée, eau résiduaire contenant des restes de textile et de papier
- en produits chimiques ou liquides agressifs, corrosifs, explosifs et gazeux
- en liquides d'une température dépassant les 35°C.



La station de pompage domestique ne peut en aucun cas servir à l'alimentation en eau utilisée pour les produits alimentaires et les boissons.

La station de pompage domestique n'est pas conçue pour une utilisation continue.

CONTENU DE LA LIVRAISON

La station de pompage domestique est livrée avec la clé pour le couvercle de filtrage, les raccords coulés, la notice d'utilisation et est prête à l'emploi.

Protection thermique

L'appareil est équipé d'un interrupteur de protection thermique qui met le moteur hors service en cas de surchauffe. La pompe redémarre automatiquement après une phase de refroidissement d'env. 15 - 20 minutes.

Protection contre le fonctionnement à sec

La station de pompage domestique dispose d'une protection contre le fonctionnement à sec. La protection contre le fonctionnement à sec met la pompe hors service après 90 secondes, lorsqu'il n'y a plus d'aspiration d'eau ou que la conduite d'aspiration est détériorée.

Capteur de pression

La station de pompage domestique est équipée d'un capteur de pression. La pompe est automatiquement mise en et hors service par le biais de ce capteur lorsqu'elle atteint les niveaux de pression programmés.

⇒ *Pressions programmées : voir caractéristiques techniques.*

Affichage de l'écran

La station de pompage domestique est dotée d'un écran (*image E -29*) en vue d'afficher l'état de fonctionnement et les messages d'erreur. La touche MODE (-30) permet de sélectionner divers réglages et affichages qui doivent être confirmés à l'aide de la touche SET (-31).

CONSIGNES DE SÉCURITÉ



ATTENTION!

Risque de blessures !

Veillez n'utiliser l'appareil et le câble de rallonge que si leur état technique est impeccable. Les appareils endommagés ne peuvent être utilisés.

Les dispositifs de sécurité et de protection ne peuvent pas être mis hors service !

- Les enfants ou les personnes n'ayant pas pris connaissance du manuel d'utilisation ne peuvent utiliser l'appareil.
- Il est interdit de soulever, transporter ou fixer l'appareil au niveau du câble de raccordement.
- Toute modification ou transformation effectuée par vous-même sur l'appareil n'est pas autorisée.

Sécurité électrique



MISE EN GARDE!

Danger en cas de contact avec les pièces sous tension !

Veillez immédiatement débrancher la fiche du secteur si le câble de rallonge a été détérioré ou sectionné ! Nous conseillons un raccordement par le biais d'un disjoncteur différentiel à courant de défaut nominal < 30 mA.

- La tension secteur de la maison doit correspondre à la tension secteur indiquée dans les données techniques ; n'utilisez en aucun cas une autre tension d'alimentation.
- L'appareil ne peut être utilisé que si l'installation électrique est conforme à la norme DIN/VDE 0100, sections 737,738 et 702 (piscines). En vue d'une protection optimale, il convient d'installer un disjoncteur de protection 10 A ainsi qu'un disjoncteur de protection contre les courants de court-circuit de 10/30 mA.
- Veuillez uniquement utiliser un câble de rallonge adapté à une utilisation à l'air libre - section minimum de 1,5 mm². Veuillez toujours dérouler l'intégralité de l'enrouleur.
- Les câbles de rallonge détériorés ou usés ne peuvent être utilisés.
 - ⇒ Vérifiez l'état de votre câble de rallonge avant chaque mise en service.

Brancher la conduite d'aspiration

1. Choisissez la longueur de la conduite d'aspiration (*image B -17*) de façon à ce que la station de pompage domestique ne fonctionne pas à sec. La conduite d'aspiration doit toujours se trouver au minimum à 30 cm au-dessous de la surface de l'eau.
2. Branchez la conduite d'aspiration. Vérifiez à cet effet que le raccordement soit étanche et veillez à ne pas détériorer le filet.
 - ⇒ Il est conseillé d'installer des câbles souples au niveau de l'entrée de la pompe. (*image A -10*). De la sorte, aucune pression mécanique ou traction ne peut être exercée sur la station de pompage domestique.
3. En cas d'utilisation d'une eau légèrement sableuse, il convient d'installer un préfiltre entre la conduite d'aspiration et l'entrée de la pompe. À cet effet, demandez conseil à votre revendeur spécialisé.
4. Veillez à toujours monter la conduite d'aspiration vers le haut.



Si la hauteur d'aspiration dépasse les 4 m, il convient de monter une conduite d'aspiration dotée d'un diamètre supérieur à 1". Nous vous conseillons d'utiliser une garniture d'aspiration AL-KO avec conduite d'aspiration, bac d'aspiration et dispositif anti-retour. Demandez conseil à votre revendeur spécialisé.

MONTAGE

Mettre en place l'appareil

1. Choisissez un emplacement à surface plane et stable.
2. Posez l'appareil horizontalement et à l'abri des inondations.
3. Veuillez fixer, le cas échéant, la station de pompage domestique au niveau des points de vissage (*image A -7*).
4. Il convient de protéger la station de pompage domestique contre la pluie et les jets d'eau directs.



Pour une utilisation quotidienne (mode automatique), il convient d'exclure par le biais de mesures adaptées que des dommages soient occasionnés suite à une inondation en cas de dysfonctionnement de l'appareil.

Installer la conduite de pression

1. Vissez le raccord de branchement (*image B -15*) avec le joint torique (*image B -16*) dans la sortie de pompe (*image A -4*).
2. Vissez le raccord coudé (*image B -13*) avec joint (*image B -14*) sur le raccord de branchement (*image B -15*) et tournez le raccord coudé dans la direction souhaitée.
3. Fixez une conduite de pression (*image B -11*) au raccord coudé (*image B -13*).
4. Ouvrez toutes les fermetures présentes dans la conduite de pression (valves, buses de projection, robinet).

MISE EN SERVICE



Lors de la première mise en service, l'écran (*image E -29*) affiche toutes les informations en anglais. Veuillez choisir votre langue à l'aide de la touche MODE (-30) et confirmez avec la touche SET (-31). La pression d'air dans le réservoir peut maintenant être contrôlée.

Il convient de vérifier la pression d'air dans le réservoir.



ATTENTION!

Aucune utilisation n'est possible avec une pression d'air au-dessous de 1,5 et au-dessus de 1,9 bar. La pompe ne démarre pas

1. Débranchez la prise secteur de la pompe.
2. Ouvrez le couvercle de fermeture de la valve (*image D -27*) situé à l'arrière du réservoir (*image A -6*).
3. Contrôlez la pression d'air au niveau de la valve (*image D -28*) à l'aide d'une pompe à air ou d'un gonfleur de pneus avec indication de pression.
4. Refixez ensuite le couvercle de fermeture de la valve à l'arrière du réservoir.
5. Rebranchez la prise secteur.
 - ⇒ *La station de pompage domestique peut désormais être utilisée.*

Remplir la station de pompage domestique



ATTENTION!

Avant chaque mise en service, il convient de remplir jusqu'à ras bord la station de pompage domestique avec de l'eau, afin qu'elle puisse directement aspirer. Le fonctionnement à sec détériore la pompe.



En vue de réduire le temps d'aspiration, remplissez la conduite d'aspiration avec de l'eau avant de visser.

1. Ouvrez la vis de remplissage (*image A -3*) avec la clé à filtre (*image C -19/A*).
2. Remplissez avec de l'eau via la vis de remplissage, jusqu'à ce que le corps de pompe (*image A -2*) soit plein.
3. Revissez la vis de remplissage.

Mettre la pompe en service

1. Ouvrez l'une des fermetures (valve, buse de projection, robinet) de la conduite de pression (*image B -11*).
2. Branchez la prise secteur du câble de raccordement dans la prise de courant.
 - ⇒ *La pompe débute l'acheminement.*
3. Lorsqu'il n'y a plus d'air dans l'eau sortante, veuillez verrouiller la fermeture de la conduite de pression.
 - ⇒ *La pompe s'arrête automatiquement après la mise sous pression et après avoir atteint la pression d'arrêt.*
 - ⇒ *La station de pompage domestique peut maintenant être mise en service.*
 - ⇒ *Lors de la mise en service via l'interrupteur de pression, NORMAL X et PRESSURE ainsi que la pression effective sont affichés à l'écran.*

Première mise en service

Ce n'est que lors de la première mise en service que NORMAL X et PRESSURE sont affichés à l'écran.



Dans l'hypothèse où l'eau n'est pas aspirée via la conduite de pression (*image B -17*) après 90 secondes, la protection contre le fonctionnement à sec met la pompe hors service ; les indications ALARM et SUCTION SIDE sont alors affichées à l'écran. Veuillez contrôler l'étanchéité de la conduite d'aspiration, du couvercle transparent (*image A -1*) ainsi que de toutes les vis ; actionnez la touche RESET et exécutez à nouveau la première mise en service.

Mettre la pompe hors service.

1. Débranchez la prise secteur de la prise de courant.
2. Verrouillez toutes les fermetures de la conduite de pression (valves, buses de projection, robinet).



La pompe s'éteint automatiquement après avoir atteint la pression d'arrêt programmée.

**MISE EN GARDE!****Risque de blessures par eau chaude**

En cas d'utilisation prolongée contre le côté sous pression fermé (>10 min), la température de l'eau peut fortement augmenter et s'échapper de manière incontrôlée ! Débranchez l'appareil et laissez refroidir la pompe et l'eau. Veuillez redémarrer l'appareil uniquement après avoir réglé tous les dysfonctionnements !

Le risque de blessures par eau chaude peut se produire :

- en cas d'installation non conforme
- lorsque le côté sous pression est fermé
- en cas de manque d'eau dans la conduite d'aspiration
- en cas d'interrupteur à pression défectueux.

Procédure à suivre :

1. Débranchez l'appareil et laissez refroidir la pompe et l'eau.
2. Vérifiez l'appareil, l'installation et le niveau d'eau.
3. Veuillez redémarrer l'appareil uniquement après avoir réglé tous les dysfonctionnements !

MAINTENANCE ET ENTRETIEN**Il convient de vérifier la pression d'air dans le réservoir.****ATTENTION!**

Contrôlez régulièrement la pression d'air dans le réservoir. Elle ne peut pas être inférieure à 1,5 bar (voir section « mise en service : vérifier la pression d'air dans le réservoir »).

**ATTENTION!**

Si les indications ALARM et REFILL 1,5 BAR sont affichées à l'écran, il convient de remplir d'air le réservoir à membrane. Si la pression exacte est atteinte, l'écran affiche les indications ALARM et AIR PRESSURE OK.

Nettoyage de la pompe

Après un acheminement d'eau de piscine à base de chlore ou de liquides laissant des résidus dans l'appareil, la pompe doit être nettoyée à l'eau claire.

1. Débranchez l'appareil du réseau et veillez à ce qu'il ne soit pas rebranché.
 - ⇒ *La pompe s'arrête automatiquement.*
2. Nettoyez la pompe avec de l'eau claire.
3. Branchez la prise secteur dans la prise de courant.
4. Il convient de mettre la station de pompage domestique en service à l'aide du commutateur (*image A -6*).
 - ⇒ *La pompe démarre automatiquement.*

Nettoyer le filtre

1. Veuillez dévisser la vis de vidange du compartiment de filtrage (*image A -9*) de l'ouverture destinée à la vidange, vider le compartiment de filtrage et veuillez ensuite refermer l'ouverture de vidange.
2. Dévissez le couvercle transparent du filtre (*image A -1*) à l'aide de la clé à filtre (*image C -18/D*).
3. Veuillez retirer le filtre (*image C -20*) du boîtier de filtre (*image A -2*) et le nettoyer à l'eau courante.
4. Nettoyez le boîtier de filtre et le couvercle transparent du filtre.
5. Avant le montage du filtre, veuillez contrôler l'état des joints de filtrage (*image C -19*) et le joint du boîtier (*image C -23*) ; remplacez ces pièces si nécessaire.
6. Veuillez monter le filtre, visser le couvercle transparent du filtre et serrer manuellement avec la clé de filtre.

Nettoyage du clapet anti-retour

1. Démonter et monter le filtre (*voir section « Nettoyer le filtre »*).
2. Dévissez le clapet anti-retour (*image C -21*) et nettoyez-le à l'eau courante.
3. Joint (*image C -22*) ; à remplacer le cas échéant.
4. Monter le clapet anti-retour.

Corps de flotteur

1. Dévissez la conduite de pression (*image B -11*) avec raccord coudé (*image B -13*) et raccord de branchement (*image B -15*).
2. Dévissez le raccord fileté (*image D -24*) avec joint (*image D -25*). Prenez note de la position de montage du corps de flotteur (*image D -26*). Retirez le corps de flotteur et nettoyez-le.
3. Remontez le corps de flotteur ; tenez compte de la position de montage.

Élimination des engorgements

1. Débranchez l'appareil du réseau et veillez à ce qu'il ne soit pas rebranché.
2. Retirez le câble d'aspiration de l'entrée de la pompe.
3. Branchez le câble de pression à l'alimentation d'eau.
4. Faites couler de l'eau par le corps de pompe jusqu'à ce que l'engorgement soit éliminé.

AFFICHAGES DE L'ÉCRAN

- Lors de la première mise en service, les informations indiquées à l'écran sont en anglais.
- Toutes les fonctions peuvent être appelées à l'aide de la touche MODE. Il convient ensuite de les confirmer avec la touche SET.



Les informations indiquées en deuxième ligne de l'écran sont parfois présentées sous forme de texte défilant en continu. Il est impossible de modifier la langue lorsque la fonction ALARM de la pompe est activée, par ex. en raison d'une pression d'air insuffisante.

Exploitation normale

Affichage de l'écran	État de commutation	Fonctions / mesures
	La pompe est en service ou la pompe est hors service	Veillez actionner la touche MODE durant plus de 3 secondes, la langue d'utilisateur est activée. Il est possible de modifier la langue d'utilisateur en actionnant la touche MODE (30). Veuillez confirmer la langue d'utilisateur avec la touche SET
	La pompe démarre et l'aspiration débute.	Première mise en service : La pompe est remplie d'eau, les côtés d'aspiration et de pression sont connectés et de l'eau est disponible côté aspiration. La pompe est connectée au réseau. Les fermetures de la conduite de pression sont ouvertes.
Le X en rotation derrière l'indication « Normal » signifie que la pompe est en service		

5. Vérifiez par une brève mise en service que la pompe n'est plus obstruée.
6. Remettez comme indiqué la station de pompage domestique en service.

STOCKAGE











En cas de risque de gel, le système doit être intégralement vidé (pompe, conduites, réservoir et compartiment de filtrage).

1. Videz la conduite d'aspiration (*image B -17*) et de pression (*image B -11*).
2. Dévissez la vis de vidange du compartiment de filtrage (*image A -9*) et laissez l'eau s'écouler de la pompe.
 - ⇒ L'eau contenue dans le réservoir (*image A -6*) est expulsée en même temps par le soufflet d'air.
3. Revissez les vis de vidange (*image A -8, 9*) et stockez la pompe, les conduites et le réservoir à l'abri du gel.









Affichage de l'écran	État de commutation	Fonctions / mesures
ALARM Remplir 1,2 BAR	MODE SET	La pompe ne démarre pas après l'autotest. La pompe ne démarre pas en mode exploitation. Remplir d'air, ensuite actionner touche SET. Relancer première mise en service. Pression air, voir caractéristiques techniques page 3. Texte défilant : REMPLIR 1,5 BAR
ALARM Arrivée d'eau 1,5 BAR	MODE SET	La pompe est mise hors service. Fonctionnement à sec après 90 secondes Contrôler la conduite d'aspiration, ensuite actionner touche SET. Relancer première mise en service. Texte défilant : CONTRÔLER ARRIVÉE D'EAU
NORMAL X Pression 3,2 BARS	MODE SET	La pompe est en service. La pompe achemine de l'eau. Réservoir est réapprovisionné. Une partie de l'eau est prélevée.
NORMAL 0 Pression 4,0 BARS	MODE SET	La pompe est mise hors service. La pompe a atteint la pression d'arrêt programmée.
NORMAL X Pression 2,0 BARS	MODE SET	La pompe est mise en service. La pompe a atteint la pression de mise en service programmée.

Fonctions supplémentaires

Affichage de l'écran	État de commutation	Fonctions / mesures
NORMAL X Débit 3600 L/M	MODE SET	La pompe est en service. Débit : actionnez la touche MODE, jusqu'à ce que le débit s'affiche. Texte défilant : DÉBIT
NORMAL X Débit 98 m3	MODE SET	La pompe est en service. Total du volume d'eau acheminé : actionnez la touche MODE. Affichage du volume d'eau acheminé jusqu'à présent. Réinitialisation impossible. Texte défilant : QUANTITÉ TOTALE
NORMAL X Quantité partielle : 98 m3	MODE SET	La pompe est en service. Quantité partielle : actionnez la touche MODE. Affichage de la quantité partielle acheminée jusqu'à présent. Pour la réinitialisation, actionnez la touche SET pendant env. 3 secondes. Texte défilant : QUANTITÉ PARTIELLE

Affichage de l'écran	État de commutation	Fonctions / mesures
eco X Mode 3,0 BARS  	La pompe est en service ou la pompe est hors service.	Actionnez à plusieurs reprises la touche MODE, jusqu'à ce que MODE ECO s'affiche à l'écran. La pompe s'arrête maintenant de manière anticipée (mode économie d'énergie). Voir « Mise en service » en page 7
eco X Pression 3,0 BARS  	La pompe est en service ou la pompe est hors service.	Actionnez la touche SET. PRESSION ECO apparaît à l'écran. Le mode économie d'énergie est activé.
NORMAL X Mode 0,0 m3/H  	La pompe est en service ou la pompe est hors service.	Actionnez à plusieurs reprises la touche MODE, jusqu'à ce que le MODE NORMAL s'affiche à l'écran (29).
NORMAL X Pression 3,0 BARS  	La pompe est en service ou la pompe est hors service.	Actionnez la touche SET, jusqu'à ce que NORMAL X et PRESSION s'affichent à l'écran (29). La pression d'arrêt est à nouveau plus élevée.

Messages d'avertissement

Affichage de l'écran	Cause	Mesures
ALARM Remplir 1,2 BAR  	La pression de générateur est insuffisante. Le niveau d'eau est trop bas.	Texte défilant : Demande relative à la QUANTITÉ PARTIELLE en vue d'augmenter l'air à 1,5 bar. Confirmez par le biais de la touche SET. La pompe redémarre. Texte défilant : PRESSION AIR OK
ALARM Pression air 1,5 BAR  		
NORMAL X Vidange 1,5 BAR  	Le niveau d'air introduit dépasse 1,8 bar.	Réduire le niveau d'air à 1,5 bar. Si la pression a été réduite à 1,5 bar, veuillez actionner la touche SET pour redémarrer la pompe. Texte défilant : VIDANGE 1,5 BAR
ALARM Arrivée d'eau 1,5 BAR  	La conduite d'aspiration n'est pas posée dans l'eau, pas de débit ni de pression.	Le message s'affiche après 90 secondes ; après la résolution de l'erreur, la réinitialisation de l'erreur s'effectue par actionnement de la touche SET. Texte défilant : CONTRÔLER ARRIVÉE D'EAU

Affichage de l'écran	Cause	Mesures
	La pompe est mise en service de manière retardée.	Cycle de mesure : après un nombre déterminé de cycles de déclenchement, la pompe ne démarre pas en fonction de la pression de mise en service, mais attend env. 25 secondes pour s'assurer que la pression du système diminue à 1,5 bar. Si la pression ne descend pas dans ce laps de temps, cela signifie que le volume d'air est satisfaisant.

REMÈDES EN CAS DE PANNES



MISE EN GARDE!

Débranchez la prise secteur avant de régler les dysfonctionnements. Les défauts de l'installation électrique doivent être réparés par un électricien qualifié.

Panne	Cause	Élimination
Le moteur d'entraînement de la pompe ne fonctionne pas.	Pas de tension secteur disponible.	Contrôler les fusibles et l'alimentation de courant.
Le message d'erreur « Côté d'aspiration » s'affiche.	La conduite d'aspiration n'est pas dans l'eau.	Plongez la conduite d'aspiration dans minimum 30 cm d'eau.
	Engorgement sur le côté d'aspiration.	Éliminez les résidus de la zone d'aspiration et du filtre.
	Conduite de pression fermée.	Ouvrir les dispositifs de fermeture de la conduite de pression.
	La pompe aspire de l'air dans la conduite d'aspiration	Contrôlez l'étanchéité de toutes les connexions de la conduite d'aspiration. Remplacer l'anneau d'étanchéité.
	La pompe aspire de l'air ; manque d'eau au niveau du côté d'aspiration.	Mettre la pompe hors service et laisser refroidir.
	Le diamètre de la conduite est trop petit.	Utilisez une conduite de pression dotée d'un plus grand diamètre.
Le message d'erreur « REMPLIR 1,5 BAR » s'affiche.	Volume d'eau trop faible au niveau du côté d'aspiration.	Resserrez la pompe pour adapter le volume d'acheminement.
	Pression d'air trop faible dans le réservoir	Remplir le réservoir d'air (régler la pression d'alimentation de la membrane sur 1,5 bar). Texte défilant : REMPLIR 1,5 BAR.



Si les dysfonctionnements ne peuvent être corrigés, veuillez vous adresser à notre service clientèle compétent.

INTERRUPTEUR À PRESSION



Les pressions d'enclenchement et de déclenchement du surpresseur domestique font partie des pré réglages d'usine. Toute modification nécessaire ne doit être effectuée que par un spécialiste.

ELIMINATION



Ne jetez pas les appareils usagés, les piles et les accumulateurs avec les déchets domestiques !

Le carton d'emballage, l'appareil et les accessoires sont fabriqués en matériaux recyclables et doivent être éliminés en conséquence.

GARANTIE

Les défauts matériels ou de fabrication éventuels sur l'appareil sont couverts par notre garantie pendant la période de garantie légale pour les réclamations et nous les corrigeons à notre gré par une réparation ou une livraison de remplacement. La période de garantie est déterminée selon la loi du pays où l'appareil a été acheté.

Notre confirmation de garantie ne s'applique qu'en La garantie s'éteint en cas de:

- traitement correct de l'appareil
- respect du mode d'emploi original
- utilisation de pièces de rechange d'origine
- tentatives de réparation sur l'appareil
- modifications techniques de l'appareil
- d'utilisation non conforme à l'usage prévu

Ne sont pas couverts par la garantie:

- Les détériorations de la peinture dues à une usure normale
- Les pièces d'usure qui figurent en encadré sur la carte des pièces de rechange [xxx xxx (x)]
- Les moteurs à combustion (ces derniers sont couverts par les prestations de garantie des fabricants de moteur correspondants)

La période de garantie commence à l'achat par le premier utilisateur final. Décisif est la date du récépissé. Dans un cas impliquant la garantie, veuillez-vous adresser avec cette carte de garantie et votre bon d'achat à votre revendeur ou au centre de service-après vente agréé le plus proche. De par cet accord de garantie, les prestations en garantie légales de l'acheteur vis à vis du vendeur ne sont pas affectées.

DÉCLARATION DE CONFORMITÉ CE

Nous déclarons par la présente que ce produit, dans la version que nous avons mise sur le marché, répond aux exigences des directives UE harmonisées, aux normes standard de sécurité UE et aux standards spécifiques au produit

Produit

Station de pompage domestique

Numéro de série

G3012015

Type

HW 5000_6000 FMS Premium

Fabricant

AL-KO Geräte GmbH
Ichenhauser Str. 14
D-89359 Kötz

Fondé de pouvoir

Mr. Anton Eberle
Ichenhauser Str. 14
D-89359 Kötz

Kötz, 01.05.2012



Antonio De Filippo
Managing Director

Directives UE

2006/95/CE
2004/108/CE
2000/14/CE (13)
2011/65/CE

Niveau sonore

mesuré : 70 / 73 dB(A)
garanti : 79 / 81 dB(A)

Évaluation de la conformité

2000 /14/CE annexe V

Normes harmonisées

EN 60335-1; VDE 0700-1:2007-02
EN 60335-2-41; VDE 0700-41:2004-12
EN 60335-2-41/A2; VDE 0700-41/A2:2009-02
EN 55014-1; VDE 0875-14-1:2007-06
EN 55014-1/A1; VDE 0875-14-1/A1:2008-12
EN 55014-2; VDE 0875-14-2:2009-06
EN 61000-3-2; VDE 0838-2:2006-10
EN 61000-3-2/A1; VDE 0838-2/A1:2007-05
EN 61000-3-2/A7; VDE 0838-2/A7:2007-06
EN 61000-3-2/A4; VDE 0838-2/A4:2007-06
EN 61000-3-3; VDE 0838-3:2009-06



MANUAL ORIGINAL DE INSTRUCCIONES

Índice

Respecto a este manual.....	45
Descripción del producto.....	45
Volumen de suministro.....	46
Advertencias de seguridad.....	46
Montaje.....	47
Puesta en servicio.....	47
Mantenimiento y cuidados.....	49
Almacenamiento.....	49
Indicaciones de la pantalla.....	50
Solución en caso de anomalías.....	52
Conmutador de presión.....	53
Eliminación como desecho.....	53
Garantía.....	54
Declaración de conformidad CE.....	54

RESPECTO A ESTE MANUAL

- Lea esta documentación antes de proceder a la puesta en servicio. Es condición indispensable para trabajar en condiciones de seguridad y para un manejo óptimo.
- Respete las indicaciones de seguridad y advertencias que constan tanto en la documentación como en el equipo.
- La presente documentación es un componente más del producto descrito y, por consiguiente, en caso de ser vendido o cedido también deberá entregarse la documentación.

Leyenda



¡ATENCIÓN!

Respetar al pie de la letra estas advertencias para evitar lesiones y/o daños materiales.



Advertencias especiales para una mejor comprensión y manejo.

DESCRIPCIÓN DEL PRODUCTO

En la presente documentación, se describen distintos modelos de bombas domésticas. La placa

de características le servirá para identificar el modelo.

Vista general de las piezas

Bomba doméstica (figuras A - E)

1	Tapa transparente del filtro
2	Cuerpo de la bomba
3	Tapón de llenado
4	Salida de la bomba/conexión del tubo de presión
5	Carcasa del motor
6	Depósito
7	Punto de atornillado
8	Tapón de purga para la cámara de la bomba
9	Tapón de purga para la cámara del filtro
10	Boca de aspiración/conexión del tubo de aspiración
11	Tubo de presión
12	Grifo
13	Boquilla angular
14	Junta
15	Boquilla de conexión
16	Junta
17	Tubo de aspiración
18	Llave de filtro
19	Junta del filtro
20	Filtro
21	Válvula de retención
22	Junta de la válvula de retención
23	Junta de la carcasa
24	Boquilla de rosca
25	Junta
26	Flotador del dispositivo de medición
27	Tapa de cierre de la válvula

28	Válvula
29	Pantalla
30	Tecla MODE
31	Tecla SET

INOX

Los aparatos señalados con la palabra "INOX" se han fabricado a partir de componentes de acero inoxidable de alta calidad. Esto no afecta al funcionamiento ni al tipo de construcción.

Uso acorde a los fines establecidos

La bomba doméstica se ha diseñado para un uso privado en casas y jardines, y está destinada únicamente al suministro de agua limpia y agua de lluvia.

La bomba es adecuada para las siguientes aplicaciones:

- Riego de jardines y terrenos
- Abastecimiento hídrico doméstico
- Aumento de la presión en el abastecimiento hídrico.



En el caso de un aumento de la presión en el abastecimiento hídrico, se debe tener en cuenta la normativa local. Consulte a un experto en instalaciones sanitarias.

Aplicaciones no previstas

La bomba doméstica no se debe emplear para los siguientes líquidos:

- Agua arenosa, agua salada y agua sucia con residuos de tela o papel
- Líquidos o sustancias químicas corrosivos, ácidos, explosivos o volátiles
- Líquidos con temperaturas superiores a 35°C



La bomba de agua no se debe usar para el suministro de agua de alimentos o bebidas.

Tampoco está indicada para un servicio continuo.

VOLUMEN DE SUMINISTRO

La bomba doméstica se entrega lista para funcionar junto con la llave para la tapa del filtro, la boquilla angular y el manual de instrucciones.

Protección térmica

El aparato está equipado con un interruptor de protección térmica, que desconecta el motor en caso de sobrecalentamiento. La bomba se vuelve a conectar automáticamente después de un periodo de enfriamiento de 15 a 20 minutos aprox.

Protección contra marcha en seco

La bomba está equipada con una protección contra la marcha en seco. Esta protección desconecta la bomba en un intervalo de 90 segundos aprox. si no se ha aspirado agua durante este tiempo o si el tubo de aspiración presenta algún daño.

Sensor de presión

La bomba está provista de un sensor de presión. Mediante este sensor, la bomba se conecta y desconecta automáticamente cuando se alcanzan los valores de presión ajustados.

⇒ *Valores de presión ajustados: véanse los datos técnicos.*

Pantalla

La bomba está equipada con una pantalla para mostrar los estados de funcionamiento y los mensajes de error (*fig. E -29*). Con la tecla MODE, (-30) se pueden elegir distintos ajustes e indicaciones y, con la tecla SET, (-31) confirmar la configuración.

ADVERTENCIAS DE SEGURIDAD



¡ATENCIÓN!

Riesgo de lesiones

El aparato y el cable de prolongación únicamente se deben utilizar si se encuentran en perfecto estado técnico. No se deben usar aparatos defectuosos.

No se deben desconectar los dispositivos de seguridad y protección.

- Los niños ni las personas que no hayan leído el presente manual de instrucciones deben utilizar el aparato.
- Nunca levante, transporte o sujete el aparato por el cable de alimentación.
- Está prohibido efectuar cualquier variación o modificación del aparato sin autorización.

Seguridad eléctrica



¡PRECAUCIÓN!

Peligro al tocar componentes bajo tensión

Desenchufe el conector de la red inmediatamente si el cable de prolongación se ha dañado o cortado. Le recomendamos emplear un interruptor diferencial residual con una intensidad nominal de < 30 mA.

- La tensión de red de su casa debe coincidir con la tensión de red indicada en los datos técnicos. No utilice otra tensión de alimentación.
- El aparato solamente se debe conectar a instalaciones eléctricas conforme a DIN/VDE 0100, secciones 737, 738 y 702 (piscinas). Por razones de seguridad, se debe instalar un disyuntor diferencial de 10 A, así como un interruptor diferencial residual con una intensidad nominal de 10/30 mA.
- Únicamente utilice cables de prolongación de 1,5 mm² mínimo adecuados para instalaciones al aire libre. Los rollos de cable siempre deben estar completamente desenrollados.
- No se deben emplear los cables de prolongación que estén defectuosos o rotos.
 - ⇒ *Antes de poner el aparato en funcionamiento, compruebe siempre el estado del cable.*

MONTAJE

Instalación del aparato

1. Prepare una superficie plana y estable para la instalación.
2. Coloque el aparato en posición horizontal y de forma segura para evitar inundaciones.
3. En caso necesario, atornille la bomba en los puntos de atornillado (fig. A -7) .
4. La bomba se debe proteger de la lluvia y los chorros de agua directos.



Durante el uso diario (funcionamiento automático) se deben tener en cuenta las medidas adecuadas para evitar daños en el aparato como consecuencia de las inundaciones.

Conexión del tubo de aspiración

1. Elija una longitud del tubo de aspiración (fig. B -17) de manera que la bomba no funcione en seco. Este tubo siempre debe estar 30 cm como mínimo por debajo del agua.
2. Conecte el tubo de aspiración. Asegúrese de ajustar bien el tubo sin dañar la rosca.
 - ⇒ *Recomendamos montar tubos flexibles en la boca de aspiración (fig. A -10). De este modo, impedimos la tracción o presión mecánica en la bomba.*
3. En el caso de agua con algo de arena, se debe montar un filtro entre el tubo de aspiración y la boca de aspiración. Pregunte a su distribuidor especializado local.
4. El tubo de aspiración siempre se debe montar en posición ascendente.



Si la altura de aspiración es superior a 4 m, se debe montar un tubo de aspiración con un diámetro superior a 1". Le aconsejamos utilizar un kit de aspiración AL-KO compuesto por un tubo de aspiración, una alcachofa y una válvula antirretorno. Pregunte a su distribuidor especializado local.

Montaje del tubo de presión

1. Enrosque la boquilla de conexión (fig. B -15) con la junta tórica (fig. B -16) en la salida de la bomba (fig. A -4).
2. Enrosque la boquilla angular (fig. B -13) con la junta (fig. B -14) en la boquilla de conexión (fig. B -15) y gírela en la dirección que desee.
3. Fije un tubo de presión (fig. B -11) en la boquilla angular (fig. B -13).
4. Abra todos los dispositivos de cierre del tubo de presión (válvulas, boquillas pulverizadoras, grifo).

PUESTA EN SERVICIO



En la primera puesta en funcionamiento, la información (fig. E -29) de la pantalla aparece en inglés. Seleccione el idioma que prefiera con la tecla MODE (-30) y confirme con la tecla SET (-31) . Ahora se puede comprobar la presión de aire del depósito.

Comprobar la presión de aire del depósito



¡ATENCIÓN!

Si la presión de aire es inferior a 1,5 o superior a 1,9 bar, la bomba no puede funcionar. La bomba no arranca.

1. Retire el enchufe de la bomba.
2. Levante la tapa de cierre de la válvula (fig. D -27) en la parte posterior del depósito (fig. A -6).
3. Compruebe la presión de aire en la válvula (fig. D -28) con una bomba de aire o un inflador de neumáticos con indicador de presión.
4. A continuación, vuelva a cerrar la tapa de cierre de la válvula del lado posterior del depósito.
5. Conecte el enchufe de nuevo.
 - ⇒ *Ahora se puede poner la bomba en funcionamiento.*

Llenado de la bomba



¡ATENCIÓN!

La bomba se debe llenar de agua hasta que rebese antes de la puesta en funcionamiento para que pueda comenzar a aspirar inmediatamente. El funcionamiento en seco daña la bomba.



Para acortar el tiempo de aspiración, relene el tubo de aspiración con agua antes de enroscarlo.

1. Abra el tapón de llenado (fig. A -3) con la llave de filtro (fig. C -19/A).
2. Vierta agua por la abertura del tapón de llenado hasta que el cuerpo de la bomba (fig. A -2) esté llena.
3. Enrosque el tapón de llenado.

Conexión de la bomba

1. Abra uno de los dispositivos de cierre que se encuentran en el tubo de presión (fig. B -11) (válvula, boquilla pulverizadora, grifo).
2. Introduzca el enchufe del cable de alimentación en la toma de corriente.
 - ⇒ *La bomba empieza a funcionar.*
3. Cierre el dispositivo de cierre del tubo de presión cuando ya no haya aire en el agua que sale del tubo.

- ⇒ *La bomba se para automáticamente después de un incremento de la presión o al alcanzar la presión de desconexión.*
- ⇒ *La bomba está lista para su uso.*
- ⇒ *Al encender la bomba con el conmutador de presión, la pantalla muestra las indicaciones NORMAL X y PRESION, así como la presión real.*

Primera puesta en funcionamiento

Las indicaciones NORMAL X y PRESION solamente aparecen en la pantalla en la primera puesta en funcionamiento.



Si el tubo de aspiración (fig. B -17) no aspira agua en un periodo superior a 90 segundos aprox., la protección contra la marcha en seco desconecta la bomba y aparece ALARMA y SUCTION SIDE en la pantalla. Compruebe la estanqueidad del tubo de aspiración, la tapa transparente (fig. A -1) y todas las uniones atornilladas; pulse el botón de REINICIO y repita la primera puesta en funcionamiento.

Desconexión de la bomba

1. Retire el enchufe de la toma de corriente.
2. Cierre los dispositivos de cierre del tubo de presión (válvulas, boquillas pulverizadoras, grifo).



La bomba se desconecta automáticamente al alcanzar la presión de desconexión ajustada.



¡PRECAUCIÓN!

Riesgo de lesiones por agua caliente

Si el aparato está en funcionamiento durante mucho tiempo contra el lado de presión cerrado (>10 min), el agua de la bomba puede calentarse excesivamente y derramarse sin control. Desenchufe el aparato y deje enfriar la bomba y el agua. No vuelva a encender el aparato hasta que repare todos los fallos.

El riesgo de lesiones por agua caliente se puede producir por los siguientes motivos:

- Instalación inadecuada
- Lado de presión cerrado
- Falta de agua en el tubo de aspiración
- Presostato defectuoso

En este caso, proceda del siguiente modo:

1. Desenchufe el aparato y deje enfriar la bomba y el agua.
2. Compruebe el aparato, la instalación y el estado del agua.
3. No vuelva a encender el aparato hasta que repare todos los fallos.

MANTENIMIENTO Y CUIDADOS**Comprobar la presión de aire del depósito****¡ATENCIÓN!**

Compruebe la presión de aire del depósito periódicamente. No puede ser inferior a 1,5 bar (véase el apartado "Puesta en funcionamiento: Comprobar la presión de aire del depósito").

**¡ATENCIÓN!**

Si en la pantalla aparece la información ALARMA y RELLENAR 1,5 BAR, se debe rellenar de aire el depósito de membrana. Al alcanzar la presión correcta, aparecen las indicaciones ALARMA y PRESION DE AIRE OK.

Limpieza de la bomba

La bomba se debe limpiar con agua limpia después de bombear agua de piscina o líquidos con cloro que dejan residuos.

1. Desenchufe el aparato y asegúrelo contra una reconexión.
 - ⇒ *La bomba se detiene automáticamente.*
2. Lave la bomba con agua limpia.
3. Introduzca el enchufe en la toma de corriente.
4. Encienda la bomba con el interruptor de encendido/apagado (fig. A -6).
 - ⇒ *La bomba empieza a funcionar automáticamente.*

Limpieza del filtro

1. Desenrosque el tapón de purga (fig. A -9) del orificio de vaciado, vacíe la cámara del filtro y vuelva a cerrar el orificio.
2. Desenrosque la tapa transparente del filtro (fig. A -1) con ayuda de la llave del filtro (fig. C -18/D).
3. Retire el filtro (fig. C -20) de la carcasa (fig. A -2) y límpielo bajo un chorro de agua.

4. Limpie la carcasa y la tapa transparente del filtro.
5. Antes del montaje del filtro, compruebe si las juntas del filtro (fig. C -19) y de la carcasa (fig. C -23) presentan daños y, en caso necesario, cámbielas.
6. Coloque el filtro, enrosque la tapa transparente y apriétela con la llave del filtro.

Limpieza de la válvula de retención

1. Montar y desmontar el filtro (véase el apartado "Limpieza del filtro").
2. Desenrosque la válvula de retención (fig. C -21) y límpiela bajo un chorro de agua.
3. Sustituya la junta (fig. C -22) si fuera necesario.
4. Monte la válvula de retención.

Flotador

1. Desenrosque el tubo de presión (fig. B -11) con la boquilla angular (fig. B -13) y la boquilla de conexión (fig. B -15).
2. Desenrosque la boquilla de rosca (fig. D -24) con la junta (fig. D -25). Recuerde la posición de montaje del flotador (fig. D -26). Retire y limpie el flotador.
3. Vuelva a montar el flotador teniendo en cuenta la posición de montaje.

Eliminación de obstrucciones

1. Desenchufe el aparato y asegúrelo contra una reconexión.
2. Retire el tubo de aspiración de la boca de aspiración.
3. Conecte el tubo de presión al grifo de agua.
4. Deje correr el agua a través de la carcasa de la bomba hasta eliminar la obstrucción.
5. Compruebe si ya no hay obstrucción encendiendo brevemente la bomba.
6. Vuelva a encender el aparato como se ha descrito anteriormente.

ALMACENAMIENTO

En caso de riesgo de congelación, el sistema tiene que vaciarse por completo (bomba, tubos, depósito y cámara del filtro).

1. Vacíe el tubo de aspiración (fig. B -17) y el tubo de presión (fig. B -11).

2. Desenrosque el tapón de purga de la cámara del filtro (fig. A -9) y deje salir el agua de la bomba.
 - ⇒ *Al mismo tiempo, el agua del depósito (fig. A -6) se empuja hacia fuera gracias al paso del aire.*
3. Vuelva a enroscar los tapones de purga (fig. A -8, 9) y proteja la bomba, los tubos y el depósito contra las heladas durante el almacenamiento.

INDICACIONES DE LA PANTALLA





- En la primera puesta en funcionamiento, la información de la pantalla aparece en inglés.
- Con la tecla MODE puede acceder a todas las funciones. La información introducida se confirma con la tecla SET.















Parte de la información que se muestra en la segunda línea de la pantalla es texto en movimiento (marquesina), es decir, la información está continuamente cambiando. Si la función ALARMA de la bomba está activada, p. ej., por una presión de aire insuficiente, no es posible modificar el idioma.

Funcionamiento normal

Indicación en la pantalla	Estado de conmutación	Funcionamiento/medidas
	La bomba está funcionando o desconectada.	Mantener pulsada la tecla MODE durante más de 3 segundos para activar la función de cambio de idioma. Modificar el idioma pulsando la tecla MODE (30). Confirmar el cambio con la tecla SET.
	La bomba se enciende y comienza a aspirar.	Primera puesta en funcionamiento: la bomba se llena de agua, los tubos de aspiración y presión se conectan, hay agua en el lado de aspiración. La bomba se conecta a la red. Se abren los cierres del tubo de presión.
Una X girando junto a la indicación NORMAL significa que la bomba está encendida.		
	Después de la autoprueba, la bomba no se enciende. En funcionamiento, la bomba no se enciende.	Rellenar con aire, después pulsar la tecla SET. Repetir la primera puesta en funcionamiento. Consultar la presión del aire en los datos técnicos, pág. 3. Texto en movimiento: RELLENAR 1,5 BAR
	La bomba se desconecta. Funcionamiento en seco más de 90 segundos.	Comprobar el tubo de aspiración, después pulsar la tecla SET. Repetir la primera puesta en funcionamiento. Texto en movimiento: CONTROLAR EL SUMINISTRO DE AGUA
	La bomba está funcionando.	El aparato bombea agua. El depósito se llena. Se extrae parte del agua.

Indicación en la pantalla	Estado de conmutación	Funcionamiento/medidas
NORMAL 0 PRESION 4,0 BAR  	La bomba se desconecta.	La bomba alcanzó la presión de desconexión ajustada.
NORMAL X PRESION 2,0 BAR  	La bomba se conecta.	La bomba alcanzó la presión de conexión ajustada.

Funciones adicionales

Indicación en la pantalla	Estado de conmutación	Funcionamiento/medidas
NORMAL X FLUJO 3600 L/M  	La bomba está funcionando.	Caudal: mantener pulsada la tecla MODE hasta que aparezca la información del caudal. Texto en movimiento: FLUJO
NORMAL X FLUJO 98 m3  	La bomba está funcionando.	Volumen total de agua bombeada: pulsar la tecla MODE. Indicación del volumen de agua bombeada hasta ahora. No es posible el ajuste a cero. Texto en movimiento: VOLUMEN TOTAL
NORMAL X VOLUMEN PARCIAL 98 m3  	La bomba está funcionando.	Volumen parcial: pulsar la tecla MODE. Indicación del volumen parcial bombeado hasta ahora. Mantener pulsada la tecla SET durante 3 segundos aprox. para ajustar a cero. Texto en movimiento: VOLUMEN PARCIAL
ECO X MODO 3,0 BAR  	La bomba está funcionando o desconectada.	Pulsar la tecla MODE repetidas veces hasta que aparezca ECO MODO en la pantalla. Ahora la bomba se desconecta antes (modo de ahorro de energía). Véase "Puesta en funcionamiento" en la página 7.
ECO X PRESION 3,0 BAR  	La bomba está funcionando o desconectada.	Pulsar la tecla SET. Aparece ECO PRESION en la pantalla. El modo de ahorro de energía está activado.
NORMAL X MODO 0,0 m3/H  	La bomba está funcionando o desconectada.	Pulsar la tecla MODE repetidas veces hasta que aparezca NORMAL MODO en la pantalla (29).

Indicación en la pantalla	Estado de conmutación	Funcionamiento/medidas
NORMAL X PRESION 3,0 BAR <div style="display: inline-block; vertical-align: middle; margin-left: 10px;"> <div style="border: 1px solid black; padding: 2px; width: 30px; text-align: center;">MODE</div> <div style="border: 1px solid black; padding: 2px; width: 30px; text-align: center;">SET</div> </div>	La bomba está funcionando o desconectada.	Mantener pulsada la tecla SET hasta que aparezca NORMAL X y PRESION en la pantalla (29). La presión de desconexión vuelve a aumentar.

Mensajes de advertencia

Indicación en la pantalla	Causa	Medidas
ALARMA RELLENAR 1,2 BAR <div style="display: inline-block; vertical-align: middle; margin-left: 10px;"> <div style="border: 1px solid black; padding: 2px; width: 30px; text-align: center;">MODE</div> <div style="border: 1px solid black; padding: 2px; width: 30px; text-align: center;">SET</div> </div>	Presión de la caldera demasiado baja. Nivel de agua demasiado bajo.	Texto en movimiento: VOLUMEN PARCIAL- Petición de rellenar con aire a 1,5 bar. Confirmar con la tecla SET. La bomba vuelve a arrancar. Texto en movimiento: PRESION DE AIRE OK
ALARMA PRESION DE AIRE 1,5 BAR <div style="display: inline-block; vertical-align: middle; margin-left: 10px;"> <div style="border: 1px solid black; padding: 2px; width: 30px; text-align: center;">MODE</div> <div style="border: 1px solid black; padding: 2px; width: 30px; text-align: center;">SET</div> </div>		
NORMAL X EVACUAR 1,5 BAR <div style="display: inline-block; vertical-align: middle; margin-left: 10px;"> <div style="border: 1px solid black; padding: 2px; width: 30px; text-align: center;">MODE</div> <div style="border: 1px solid black; padding: 2px; width: 30px; text-align: center;">SET</div> </div>	Llenado con aire a más de 1,8 bar.	Purgar el aire a 1,5 bar. Si se purga el aire a 1,5 bar, reiniciar la bomba pulsando la tecla SET. Texto en movimiento: EVACUAR 1,5 BAR
ALARMA SUMINISTRO DE AGUA 1,5 BAR <div style="display: inline-block; vertical-align: middle; margin-left: 10px;"> <div style="border: 1px solid black; padding: 2px; width: 30px; text-align: center;">MODE</div> <div style="border: 1px solid black; padding: 2px; width: 30px; text-align: center;">SET</div> </div>	El tubo de aspiración no está en el agua, sin caudal ni presión.	Aparece un mensaje a los 90 segundos. Después de solucionar el fallo, pulsar la tecla SET para eliminar el mensaje de error. Texto en movimiento: CONTROLAR EL SUMINISTRO DE AGUA
NORMAL 0 CTL AIRE 1,5 BAR <div style="display: inline-block; vertical-align: middle; margin-left: 10px;"> <div style="border: 1px solid black; padding: 2px; width: 30px; text-align: center;">MODE</div> <div style="border: 1px solid black; padding: 2px; width: 30px; text-align: center;">SET</div> </div>	La bomba tarda en conectarse.	Ciclo de medición: la bomba no se conecta con la presión de conexión después de un determinado número de ciclos de conexión, sino que espera 25 segundos aprox. por si la presión del sistema disminuye a 1,5 bar. Si, durante este tiempo, la presión no disminuye hasta quedar por debajo de este valor, significa que la cantidad de aire es correcta.

SOLUCIÓN EN CASO DE ANOMALÍAS



¡PRECAUCIÓN!

Antes de realizar cualquier operación para solucionar averías, retire el enchufe de la toma de corriente. Encargue a un electricista especializado las reparaciones de la instalación eléctrica.

Problema	Causa	Solución
El motor de accionamiento de la bomba no funciona.	Falta tensión en la red.	Comprobar los fusibles y la alimentación de corriente.
Aparece el mensaje de error "Lado de aspiración".	El tubo de aspiración no está en el agua.	Sumergir el tubo de aspiración 30 cm mín. en el agua.
	Obstrucción en el lado de aspiración.	Eliminar la suciedad del filtro y la zona de aspiración.
	Tubo de presión cerrado.	Abrir los cierres del tubo de presión.
	La bomba aspira aire del tubo de aspiración.	Comprobar el cierre hermético de todas las uniones del tubo de aspiración. Sustituir la junta tórica.
	La bomba aspira aire, falta agua en el lado de aspiración.	Desconectar y dejar enfriar la bomba.
	Diámetro de tubo demasiado pequeño.	Usar un tubo de presión más grande.
	Muy poca agua en el lado de aspiración.	Estrangular la bomba para ajustar el caudal.
Aparece el mensaje de error "RELLENAR 1,5 BAR".	Presión de aire insuficiente en el depósito.	Rellenar de aire el depósito (ajustar la presión inicial de la membrana a 1,5 bar). Texto en movimiento: RELLENAR 1,5 BAR



En el caso de que no se pueda solucionar alguna avería, diríjase al servicio técnico de AL-KO más cercano.

CONMUTADOR DE PRESIÓN



La presión de conexión y desconexión de la bomba doméstica viene ajustada de fábrica. En caso necesario, únicamente el distribuidor especializado puede realizar modificaciones.

ELIMINACIÓN COMO DESECHO



No elimine los aparatos, pilas o baterías usados con los residuos domésticos.

El embalaje, el aparato y los accesorios están fabricados con materiales reciclables y deben eliminarse del modo adecuado.

GARANTÍA

Nosotros solucionamos los posibles fallos del material o de fabricación durante el plazo legal de prescripción de derechos por deficiencias según nuestro criterio mediante reparación o entrega supletoria. El plazo de prescripción se determinará con arreglo a la legislación del país en el que se haya adquirido el aparato.

Nuestra declaración de garantía es válida única-La garantía se extingue cuando:
mente en caso de:

- uso correcto del aparato
- observancia de las instrucciones de uso
- utilización de piezas de repuesto originales
- se realizan intentos de reparación en el aparato
- se realizan modificaciones técnicas en el aparato
- en caso de utilización no conforme a la finalidad prevista

Quedan excluidos de la garantía:

- los daños de lacado derivados del desgaste normal
- las piezas de desgaste que en la ficha de piezas de repuesto están identificadas con el marco [xxx xxx (x)]
- motores de combustión (para éstos serán de aplicación las regulaciones de garantía propias del fabricante de motor en cuestión)

El período de garantía comienza en la compra por el primer usuario final. Lo decisivo es la fecha en el recibo. En caso de proceder la garantía, rogamos se dirija con la presente declaración de garantía y el comprobante de compra a su vendedor o al servicio autorizado de postventa más cercano. Los derechos legales por deficiencias del comprador frente al vendedor no se ven afectados por esta declaración de garantía.

DECLARACIÓN DE CONFORMIDAD CE

Por la presente, declaramos que este producto, en la versión que hemos comercializado, cumple los requisitos de las directivas europeas armonizadas, los estándares europeos de seguridad y los estándares específicos del producto.

Producto

Bomba doméstica
Número de serie
G3012015

Tipo

HW 5000_6000 FMS
Premium

Fabricante

AL-KO Geräte GmbH
Ichenhauser Str. 14
89359 Kötz (Alemania)

Apoderado

Anton Eberle
Ichenhauser Str. 14
89359 Kötz (Alemania)

Directivas UE

2006/95/CE
2004/108/CE
2000/14/CE (13)
2011/65/CE

Normas armonizadas

EN 60335-1; VDE 0700-1:2007-02
EN 60335-2-41; VDE 0700-41:2004-12
EN 60335-2-41/A2; VDE 0700-41/A2:2009-02
EN 55014-1; VDE 0875-14-1:2007-06
EN 55014-1/A1; VDE 0875-14-1/A1:2008-12
EN 55014-2; VDE 0875-14-2:2009-06
EN 61000-3-2; VDE 0838-2:2006-10
EN 61000-3-2/A1; VDE 0838-2/A1:2007-05
EN 61000-3-2/A7; VDE 0838-2/A7:2007-06
EN 61000-3-2/A4; VDE 0838-2/A4:2007-06
EN 61000-3-3; VDE 0838-3:2009-06

Kötz, 1. 5. 2012

Nivel de potencia acústica

medido: 70 / 73 dB(A)
garantizado: 79 / 81 dB(A)

Evaluación de conformidad

2000 /14/CE, anexo V

Antonio De Filippo
Managing Director

LIBRETTO DI ISTRUZIONI ORIGINALE**Indice**

Riguardo questo manuale.....	55
Descrizione del prodotto.....	55
Dotazione.....	56
Indicazioni di sicurezza.....	56
Montaggio.....	57
Messa in funzione.....	57
Manutenzione e cura.....	59
Stoccaggio.....	59
Visualizzazioni su display.....	60
Rimedi in caso di guasto.....	62
Pressostato.....	63
Smaltimento.....	63
Garanzia.....	63
Dichiarazione di conformità CE.....	64

RIGUARDO QUESTO MANUALE

- Leggere la presente documentazione prima della messa in funzione. Ciò è indispensabile per garantire il funzionamento sicuro e l'uso corretto.
- Attenersi alle indicazioni di sicurezza e alle avvertenze contenute in questa documentazione e presenti sul prodotto.
- La presente documentazione è parte integrante del prodotto descritto e in caso di cessione deve essere consegnata all'acquirente.

Spiegazione dei simboli**ATTENZIONE!**

Seguire attentamente queste avvertenze per evitare danni a persone e / o materiali.



Indicazioni speciali per maggiore chiarezza e facilità d'uso.

DESCRIZIONE DEL PRODOTTO

Nella presente documentazione vengono descritti diversi modelli di pompa domestica. Identificare il proprio modello sulla base della targhetta dati.

Panoramica prodotto**Pompa domestica (figura A - E)**

1	Coperchio trasparente filtro
2	Corpo pompa
3	Vite di riempimento
4	Uscita pompa/attacco tubo di mandata
5	Carter motore
6	Serbatoio polmone
7	Punto di avvitaamento
8	Vite di scarico vano pompa
9	Viti di scarico vano filtro
10	Ingresso pompa/attacco tubo di aspirazione
11	Tubo di mandata
12	Rubinetto dell'acqua
13	Nipplo angolare
14	Guarnizione
15	Nipplo di raccordo
16	Guarnizione
17	Tubo di aspirazione
18	Chiave filtro
19	Guarnizione filtro
20	Filtro
21	Valvola antiritorno
22	Guarnizione valvola antiritorno
23	Guarnizione corpo
24	Nipplo di avvitaamento
25	Guarnizione
26	Corpo galleggiante unità di misura
27	Tappo valvola
28	Valvola
29	Display
30	Tasto MODE

31 Tasto SET

INOX

Gli apparecchi con denominazione "INOX" vengono forniti in versione in acciaio legato inossidabile. Questo non comporta variazioni di struttura e funzionamento.

Impiego conforme agli usi previsti

La pompa domestica è destinata all'uso privato in casa e in giardino ed è adatta esclusivamente a convogliare acqua depurata e piovana.

La pompa domestica è adatta per:

- l'irrigazione del giardino e dell'area del terreno
- erogazione dell'acqua in casa
- aumento della pressione dell'alimentazione idrica.



Per l'aumento della pressione dell'alimentazione idrica è necessario attenersi alle normative locali. Per maggiori informazioni rivolgersi al proprio idraulico di fiducia.

Possibile uso errato

La pompa domestica non è adatta a convogliare:

- acqua sabbiosa, acqua salata e acqua inquinata da particelle tessili e di carta;
- agenti chimici o liquidi aggressivi, corrosivi, esplosivi oppure effervescenti;
- liquidi sopra i 35 °C.



La pompa domestica non deve essere utilizzata per convogliare acqua per generi alimentari o bevande.

La pompa domestica non è indicata per un uso continuativo.

DOTAZIONE

La pompa domestica viene consegnata pronta con chiave per il coperchio filtro, nipplo angolare e manuale d'uso.

Termoprotezione

L'apparecchio è dotato di un interruttore di termoprotezione che spegne il motore in caso di surriscaldamento. Dopo una fase di raffreddamento di circa 15 - 20 minuti la pompa si riattiva automaticamente.

Funzionamento a secco, protezione

La pompa domestica dispone di una protezione da funzionamento a secco. Qualora non venga aspirata acqua oppure il tubo di aspirazione sia danneggiato, dopo circa 90 secondi la protezione da funzionamento a secco spegne la pompa.

Sensore di pressione

La pompa domestica è dotata di un sensore di pressione attraverso il quale viene accesa e spenta automaticamente al raggiungimento delle pressioni impostate.

⇒ *Pressioni impostate: vedi dati tecnici.*

Visualizzazione su display

La pompa domestica è dotata di un display per visualizzare gli stati d'esercizio e i messaggi di errore (fig. E -29). Con il tasto MODE (-30) è possibile selezionare diverse impostazioni e visualizzazioni e con il tasto SET (-31) confermarle.

INDICAZIONI DI SICUREZZA



ATTENZIONE!

Pericolo di infortunio!

Utilizzare l'apparecchio e il cavo di prolunga solo se in stato tecnico ineccepibile! Non utilizzare apparecchi danneggiati.

Non è consentito mettere fuori uso dispositivi di sicurezza e di protezione!

- Bambini e persone che non conoscono il manuale d'uso non sono autorizzati a utilizzare l'apparecchio.
- Mai sollevare, trasportare o fissare l'apparecchio per il cavo di collegamento.
- Si fa divieto di variazioni o modifiche arbitrarie dell'apparecchio.

Sicurezza elettrica



CAUTELA!!

Pericolo in caso di contatto con parti in tensione!

Qualora il cavo di prolunga sia danneggiato o sia stato tagliato, separare immediatamente il connettore dalla rete! Raccomandiamo il collegamento attraverso un interruttore salvavita dotato di corrente di guasto nominale < 30 mA.

- La tensione della rete domestica deve coincidere con i dati della tensione di rete, non utilizzare una tensione di alimentazione diversa.
- L'apparecchio può essere utilizzato solo su un impianto conforme a DIN/VDE 0100, parte 737, 738 e 702 (piscine). Per sicurezza devono essere installati un interruttore automatico di linea da 10 A e un interruttore differenziale con una corrente di guasto nominale di 10/30 mA.
- Utilizzare solo cavi di prolunga previsti per l'uso all'aperto - sezione minima 1,5 mm². Srotolare sempre completamente il tamburo avvolgicavo.
- Non devono essere utilizzati cavi di prolunga danneggiati o infragiliti.
 - ⇒ *Prima di mettere in funzione l'apparecchio controllare sempre lo stato del proprio cavo di prolunga.*

MONTAGGIO

Installazione dell'apparecchio

1. Predisporre una sede piana e solida.
2. Collocare l'apparecchio in posizione orizzontale e sicura da allagamento.
3. Eventualmente avvitare la pompa domestica in corrispondenza dei *punti previsti* (fig. A -7).
4. La pompa domestica deve essere protetta da pioggia e da getti d'acqua diretti.



Nell'uso quotidiano (modalità automatica) occorre escludere con provvedimenti idonei che, in caso di anomalie dell'apparecchio, si generino danni conseguenti causati da allagamento dei locali.

Collegamento tubo di aspirazione

1. Scegliere la lunghezza del tubo di aspirazione (fig. B -17) in modo che la pompa domestica non possa funzionare a secco. Il tubo di aspirazione deve trovarsi sempre almeno 30 cm sotto alla superficie dell'acqua.
2. Allacciare il tubo di aspirazione. Durante questa operazione assicurarsi che l'attacco sia a tenuta, senza danneggiare il filetto.
 - ⇒ *Raccomandiamo di installare condotte flessibili sull'ingresso pompa (fig. A -10). In questo modo non è possibile esercitare alcuna pressione o trazione meccanica sulla pompa domestica.*

3. In caso di acqua con un contenuto minimo di sabbia, tra il tubo di aspirazione e l'ingresso della pompa occorre montare un prefiltro. Informarsi presso il proprio rivenditore specializzato.
4. Posare sempre la condotta di aspirazione inclinata.



Se l'altezza di aspirazione corrisponde a più di 4 m è necessario montare un tubo di aspirazione con un diametro superiore a 1". Consigliamo di utilizzare un rubinetto di aspirazione AL-KO con tubo di aspirazione a succhieruola e valvola antiriflusso. Rivolgersi al proprio rivenditore specializzato.

Montaggio del tubo di mandata

1. Avvitare il nipplo di raccordo (fig. B -15) con l'anello di tenuta tondo (fig. B -16) nell'uscita della pompa (fig. A -4).
2. Avvitare il nipplo angolare (fig. B -13) con la guarnizione (fig. B -14) sul nipplo di raccordo (fig. B -15) e ruotare il nipplo angolare nella direzione desiderata.
3. Fissare un tubo di mandata (fig. B -11) al nipplo angolare (fig. B -13).
4. Aprire tutte le chiusure presenti nel tubo di mandata (valvole, ugelli, rubinetto dell'acqua).

MESSA IN FUNZIONE



Con la prima messa in funzione sul display appaiono (fig. E -29) tutte le informazioni in inglese. Selezionare la lingua desiderata con il tasto MODE (-30) e confermare con il tasto SET (-31). Ora è possibile verificare la pressione dell'aria nel serbatoio polmone.

Controllo della pressione dell'aria nel serbatoio polmone



ATTENZIONE!

In presenza di una pressione dell'aria inferiore a 1,5 e superiore a 1,9 bar non è possibile utilizzare il dispositivo. La pompa non parte.

1. Sfilare il connettore dalla presa.
2. Spingere il tappo valvola (fig. D -27) sul retro del serbatoio polmone (fig. A -6) verso l'alto.

3. Verificare la pressione dell'aria sulla valvola (fig. D -28) con una pompa pneumatica o un gonfia pneumatici con manometro.
4. Quindi richiudere i tappi valvola sul retro del serbatoio polmone.
5. Inserire nuovamente il connettore.
 - ⇒ *Ora la pompa domestica può essere rimessa in funzione.*

Riempimento della pompa domestica



ATTENZIONE!

Perché possa subito aspirare, la pompa domestica deve essere riempita d'acqua fino al troppo pieno prima di ogni messa in funzione. Il funzionamento a secco rovina la pompa.



Per accorciare i tempi di aspirazione, prima di avvitarlo riempire il tubo di aspirazione con acqua.

1. Aprire la vite di riempimento (fig. A -3) con la chiave del filtro (fig. C -19/A).
2. Caricare l'acqua attraverso la vite di riempimento fino a che il corpo della pompa (fig. A -2) è pieno.
3. Riavvitare la vite di riempimento.

Accensione della pompa

1. Aprire una delle chiusure presenti (fig. B -11) nel tubo di mandata (valvola, ugello, rubinetto dell'acqua).
2. Inserire il connettore del cavo di collegamento nella presa.
 - ⇒ *La pompa entra in funzione.*
3. Quando nell'acqua che fuoriesce non c'è più aria, bloccare la chiusura del tubo di mandata.
 - ⇒ *La pompa si spegne automaticamente dopo aver creato la pressione e raggiunto la pressione di spegnimento.*
 - ⇒ *La pompa domestica è pronta a entrare in funzione.*
 - ⇒ *All'accensione per mezzo del pressostato sul display vengono visualizzati NORMAL X e PRESSURE, oltre alla pressione effettiva.*

Prima messa in funzione

Solo alla prima messa in funzione sul display vengono visualizzati NORMAL X e PRESSURE.



Se dopo ca. 90 secondi non venisse ancora aspirata acqua attraverso il tubo di aspirazione (fig. B -17) la protezione da funzionamento a secco spegne la pompa e sul display vengono visualizzati ALARM e SUCTION SIDE. Verificare la tenuta del tubo di aspirazione, del coperchio trasparente (fig. A -1) e di tutti gli avvitamenti, premere il tasto RESET e ripetere la prima messa in funzione.

Spegnimento della pompa

1. Sfilare il connettore dalla presa.
2. Bloccare le chiusure presenti nel tubo di mandata (valvole, ugelli, rubinetto dell'acqua).



La pompa si spegne automaticamente dopo aver raggiunto la pressione di spegnimento impostata.



CAUTELA!!

Pericolo di infortunio dovuto ad acqua calda

In caso di utilizzo prolungato con lato in pressione chiuso (>10 min.) l'acqua nella pompa può riscaldarsi fortemente e fuoriuscire in modo incontrollato! Separare l'apparecchio dalla rete e lasciar raffreddare la pompa e l'acqua. Rimettere l'apparecchio in funzione solo dopo aver eliminato tutti i vizi!

Può sussistere pericolo di infortunio dovuto ad acqua calda nei seguenti casi:

- installazione scorretta
- lato di mandata chiuso
- carenza di acqua nel tubo di aspirazione o
- pressostato difettoso.

Procedura

1. Separare l'apparecchio dalla rete e lasciar raffreddare la pompa e l'acqua.
2. Verificare l'apparecchio, l'installazione e il livello dell'acqua.
3. Rimettere l'apparecchio in funzione solo dopo aver eliminato tutti i vizi!

MANUTENZIONE E CURA

Controllare la pressione dell'aria nel serbatoio polmone



ATTENZIONE!

Verificare regolarmente la pressione dell'aria nel serbatoio polmone. Non deve essere inferiore a 1,5 bar (vedere paragrafo «Messa in funzione: verificare la pressione dell'aria nel serbatoio polmone»).



ATTENZIONE!

Se sul display appaiono i messaggi ALARM e REFILL 1,5 BAR è necessario introdurre aria nel serbatoio polmone a membrana. Una volta raggiunta la giusta pressione sul display appaiono le diciture ALARM e AIR PRESSURE OK.

Pulizia della pompa



Dopo aver pompato acqua clorosa di piscina o liquidi che lasciano residui la pompa deve essere risciacquata con acqua pulita.

1. Separare l'apparecchio dalla rete e mettere in sicurezza contro la riaccensione.
 - ⇒ *La pompa si arresta automaticamente.*
2. Risciacquare la pompa con acqua pulita.
3. Inserire il connettore nella presa.
4. Accendere la pompa domestica con l'interruttore on/off (fig. A -6).
 - ⇒ *La pompa parte automaticamente.*

Pulizia del filtro

1. Svitare la vite di scarico vano filtro (fig. A -9) dell'apertura di svuotamento, svuotare il vano filtro e richiudere l'apertura di svuotamento.
2. Svitare il coperchio trasparente filtro (fig. A -1) con l'aiuto della *chiave filtro* (fig. C -18/D).
3. Estrarre il filtro (fig. C -20) dal relativo corpo (fig. A -2) e pulire sotto acqua corrente.
4. Pulire il corpo del filtro e il coperchio trasparente filtro.
5. Prima dell'installazione del filtro controllare le guarnizioni filtro (fig. C -19) e la guarnizione corpo (fig. C -23) per verificare eventuali danni, se necessario sostituire.

6. Montare il filtro, avvitare il coperchio trasparente filtro e serrare a mano con la chiave filtro.

Pulizia della valvola antiritorno

1. Montaggio e smontaggio filtro (vedere sezione «Pulizia del filtro»).
2. Svitare la valvola antiritorno (fig. C -21) e lavare sotto acqua corrente.
3. Sostituire la guarnizione (fig. C -22) se necessario.
4. Montare la valvola antiritorno.

Corpo galleggiante

1. Svitare il tubo di mandata (fig. B -11) con nipplo angolare (fig. B -13) e nipplo di raccordo (fig. B -15).
2. Svitare il nipplo di avvitamento (fig. D -24) con la guarnizione (fig. D -25). Annotare la posizione di montaggio corpo *galleggiante* (fig. D -26). Estrarre e pulire il corpo galleggiante.
3. Rimontare il corpo galleggiante - attenzione alla posizione di montaggio.

Rimozione di ostruzioni

1. Separare l'apparecchio dalla rete e mettere in sicurezza contro la riaccensione.
2. Rimuovere il tubo di aspirazione sull'ingresso della pompa.
3. Collegare il tubo di mandata alla condotta dell'acqua.
4. Lasciare scorrere l'acqua attraverso il corpo della pompa fino a che l'ostruzione viene rimossa.
5. Verificare se la pompa gira liberamente mediante una breve accensione.
6. Rimettere in servizio l'apparecchio come descritto.

STOCCAGGIO



In caso di pericolo di ghiaccio il sistema deve essere svuotato completamente (pompa, condotte e serbatoio polmone, vano filtro).

1. Svuotare il tubo di aspirazione (fig. B -17) e di mandata (fig. B -11).
2. Svitare la vite di scarico del vano filtro (fig. A -9) e lasciare uscire l'acqua dalla pompa.

- ⇒ *Allo stesso tempo l'acqua all'interno del serbatoio polmone (fig. A-6) viene spinta fuori dal soffietto.*
3. Riavvitare la vite di scarico (fig. A-8, 9) e stoccare la pompa, i tubi e il serbatoio polmone al sicuro dal gelo.

VISUALIZZAZIONI SU DISPLAY

- Alla prima messa in funzione tutte le informazioni visualizzate sul display sono in inglese.
- Tutte le funzioni possono essere richiamate con il tasto MODE. Le norme richiamate vengono confermate con il tasto SET.



Alcune delle informazioni visualizzate nella seconda riga del display vengono fornite sotto forma di testi scorrevoli continui. Se la pompa si trova in funzione ALARM, p.e. la pressione dell'aria è troppo bassa, non è possibile modificare la lingua.

Modalità normale





Visualizzazione su display	Stato operativo	Funzione / misure
	Pompa in esercizio oppure pompa spenta	Premere il tasto MODE per più di 3 secondi; la lingua operatore viene attivata. Premendo il tasto MODE (30) si cambia la lingua utente. Confermare la lingua utente con il tasto SET.
	La pompa si accende e inizia ad aspirare.	Prima messa in funzione: pompa piena d'acqua, lato di aspirazione e di mandata collegati, acqua presente sul lato di aspirazione. La pompa viene collegata alla rete. Chiusure del tubo di mandata aperte.
Una X che ruota davanti a Normal indica che la pompa è ON		
	Dopo l'autotest la pompa non si accende. In funzione, la pompa non si accende.	Rabboccare aria, successivamente premere il tasto SET. Ripetere la prima messa in funzione. Pressione aria, vedere dati tecnici pagina 3. Testo scorrevole: RIEMPIMENTO 1,5 BAR
	La pompa si spegne. Funzionamento a secco, dopo 90 secondi	Verificare il tubo di aspirazione, quindi premere il tasto SET. Ripetere la prima messa in funzione. Testo scorrevole: CONTROLLO ADDUZIONE ACQUA
	Pompa in funzione	La pompa convoglia acqua. Il serbatoio polmone viene riempito. Una parte dell'acqua viene prelevata.
	La pompa si spegne.	La pompa ha raggiunto la pressione di spegnimento impostata.

Visualizzazione su display	Stato operativo	Funzione / misure
NORMALE X Pressione 2,0 BAR	La pompa si accende	La pompa ha raggiunto la pressione di accensione impostata.

Funzioni aggiuntive

Visualizzazione su display	Stato operativo	Funzione / misure
NORMALE X FLUSSO 3600 L/M	Pompa in funzione.	Portata flusso: premere il tasto MODE fino a che appare la portata flusso. Testo scorrevole: FLUSSO
NORMALE X FLUSSO 98 m3	Pompa in funzione	Volume d'acqua totale pompato: premere il tasto MODE. Visualizzazione dell'attuale quantità di acqua pompata. Reset non possibile. Testo scorrevole: VOLUME TOTALE
NORMALE X Volume parziale 98 m3	Pompa in funzione	Volume parziale: premere il tasto MODE. Visualizzazione del volume parziale finora pompato. Reset, premere il tasto SET per ca. 3 secondi. Testo scorrevole: VOLUME PARZIALE
eco X Modo 3,0 BAR	Pompa in funzione oppure pompa spenta.	Premere ripetutamente il tasto MODE, fino a che sul display appare ECO MODUS. La pompa ora si spegne prima (modalità risparmio energetico). Vedi «Messa in funzione» a pagina 7
eco X Pressione 3,0 BAR	Pompa in funzione oppure pompa spenta.	Premere il tasto SET. Sul display appare ECO DRUCK. La modalità di risparmio energetico è attiva.
NORMALE X Modo 0,0 m3/H	Pompa in funzione oppure pompa spenta.	Premere ripetutamente il tasto MODE fino a che sul display (29) appare la modalità NORMAL.
NORMALE X Pressione 3,0 BAR	Pompa in funzione oppure pompa spenta.	Premere il tasto SET, fino a che sul display (29) appaiono NORMAL X e DRUCK. La pressione di spegnimento torna a crescere.

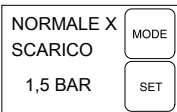
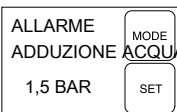
Messaggi di avviso

Visualizzazione su display	Causa	Misure
	Pressione caldaia troppo bassa. Livello dell'acqua troppo basso	Testo scorrevole: VOLUME PARZIALE Richiesta di portare l'aria a 1,5 bar. Confermare mediante il tasto SET. La pompa riparte. Testo scorrevole: PRESSIONE ARIA OK
		
	Aria riempita oltre 1,8 bar.	Aria scaricata fino a 1,5 bar. Se la pressione è stata scaricata fino a 1,5 bar, riavviare la pompa premendo il tasto SET. Testo scorrevole: SCARICO 1,5 BAR
	Tubo di aspirazione non in acqua, non ci sono né flusso, né pressione.	Il messaggio appare dopo 90 secondi; dopo la risoluzione dell'errore premendo il tasto SET il messaggio di errore viene resettato. Testo scorrevole: CONTROLLO ADDUZIONE ACQUA
	La pompa si accende con ritardo.	Ciclo di misurazione: dopo un determinato numero di cicli di commutazione la pompa non si accende con la pressione di accensione, ma attende ca. 25 secondi per vedere se la pressione nel sistema crolla a 1,5 bar. Se in questo intervallo la pressione non scende eccessivamente, il riempimento d'aria è corretto.

RIMEDI IN CASO DI GUASTO

**CAUTELA!!**

Prima di qualsiasi operazione per l'eliminazione di anomalie sfilare il connettore. Far riparare eventuali problemi all'impianto elettrico da un elettricista qualificato.

Anomalia	Causa	Eliminazione
Il motore di azionamento della pompa non parte.	Non è presente tensione di rete.	Controllare fusibili e alimentazione elettrica.
Appare il messaggio di errore "Lato aspirazione".	Il tubo di aspirazione non è in acqua.	Immergere il tubo di aspirazione per min. 30 cm nell'acqua.
	Ostruzione sul lato aspirazione	Rimuovere la sporcizia nell'area di aspirazione e dal filtro.
	Tubo di mandata chiuso	Aprire i gruppi di chiusura nel tubo di mandata.

Anomalia	Causa	Eliminazione
	La pompa aspira aria nel tubo di aspirazione	Controllare la tenuta di tutti i collegamenti del tubo di aspirazione. Sostituire l'anello di tenuta.
	La pompa aspira aria, mancanza di acqua sul lato di aspirazione	Spegnere la pompa e lasciarla raffreddare.
	Diametro tubo troppo piccolo	Utilizzare un tubo di mandata con un diametro superiore.
	Quantità di acqua insufficiente sul lato di aspirazione	Regolare il flusso della pompa per adattare la portata.
Messaggio di errore «RIEMPIMENTO 1,5 BAR».	Rabboccare aria nel serbatoio polmone.	Rabboccare aria nel serbatoio polmone. (Regolare la pressione d'entrata della membrana a 1,5 bar) Testo scorrevole: RIEMPIMENTO 1,5 BAR



In caso di anomalie non eliminabili si prega di rivolgersi al nostro servizio clienti di competenza.

PRESSOSTATO



La pressione di attivazione e disattivazione della pompa domestica è preimpostata in fabbrica. In caso di necessità, far eseguire eventuali modifiche solo dal vostro tecnico di fiducia.

SMALTIMENTO



Non smaltire gli apparecchi, le batterie e gli accumulatori esausti tra i rifiuti domestici!

Imballaggio, macchina e accessori sono prodotti con materiali riciclabili e devono essere smaltiti di conseguenza.

GARANZIA

Qualsiasi difetto del materiale o di fabbricazione sarà eliminato durante il periodo di garanzia previsto dalla legge, a nostra scelta, tramite riparazione o sostituzione. Il periodo di garanzia dipende dalle leggi del paese, in cui viene acquistata la macchina.

La nostra garanzia è valida solo nei seguenti casi: La garanzia decade nei seguenti casi:

- utilizzo corretto della macchina
- tentativo di riparazione sulla macchina
- rispetto delle istruzioni per l'uso
- modifiche tecniche alla macchina
- impiego di ricambi originali
- impiego non conforme alle prescrizioni

Sono esclusi dalla garanzia:

- danni alla vernice riconducibili alla normale usura
- particolari soggetti a usura, che sulla scheda ricambi siano contrassegnati da [xxx xxx (x)]
- motori a combustione (Per questi valgono le norme di garanzia del produttore del motore)

Il periodo di garanzia decorre dalla acquisto da parte del primo utente finale. Decisiva è la data sulla ricevuta. Per richiedere una prestazione in garanzia rivolgersi - con questa dichiarazione e lo scontrino dell'acquisto - al rivenditore o al Centro assistenza autorizzato più vicino. La presente garanzia lascia invariate le rivendicazioni di garanzia legali dell'acquirente nei riguardi del venditore.

DICHIARAZIONE DI CONFORMITÀ CE

A questo mezzo dichiariamo che questo prodotto, nella versione da noi messa in circolazione, soddisfa i requisiti delle direttive UE armonizzate, delle norme di sicurezza UE e degli standard specifici di prodotto.

Prodotto

Pompa domestica
Numero seriale
G3012015

Tipo

HW 5000_6000 FMS
Premium

Costruttore

AL-KO Geräte GmbH
Ichenhauser Str. 14
D-89359 Kötz

Procuratore

Sig. Anton Eberle
via Como 47
D-89359 Kötz

Direttive UE

2006/95/EU
2004/108/EU
2000/14/EU (13)
2011/65/EU

Norme armonizzate

EN 60335-1; VDE 0700-1:2007-02
EN 60335-2-41; VDE 0700-41:2004-12
EN 60335-2-41/A2; VDE 0700-41/A2:2009-02
EN 55014-1; VDE 0875-14-1:2007-06
EN 55014-1/A1; VDE 0875-14-1/A1:2008-12
EN 55014-2; VDE 0875-14-2:2009-06
EN 61000-3-2; VDE 0838-2:2006-10
EN 61000-3-2/A1; VDE 0838-2/A1:2007-05
EN 61000-3-2/A7; VDE 0838-2/A7:2007-06
EN 61000-3-2/A4; VDE 0838-2/A4:2007-06
EN 61000-3-3; VDE 0838-3:2009-06

Kötz, 01.05.2012



Antonio De Filippo
Managing Director

Rumorosità

misurato: 70 / 73 dB(A)
garantito: 79 / 81 dB(A)

Valutazione della conformità

2000 /14/CE appendice
V

PREVOD ORIGINALNIH NAVODIL**Kazalo**

Spremna beseda k priročniku.....	65
Opis izdelka.....	65
Obseg dobave.....	66
Varnostna opozorila.....	66
Montaža.....	67
Zagon.....	67
Nega in vzdrževanje.....	68
Skladiščenje.....	69
Zaslonski prikazi.....	69
Pomoč v primeru motenj.....	72
Tlačno stikalo.....	72
Odstranjevanje.....	73
Garancija.....	73
Izjava ES o skladnosti.....	73

SPREMNA BESEDA K PRIROČNIKU

- Pred zagonom preberite to dokumentacijo. To je predpogoj za varno delo in nemoteno uporabo.
- Upoštevajte varnostne in opozorilne napotke, ki so navedeni v tej dokumentaciji ali na pravi.
- Ta dokumentacija je trajni sestavni del opisa izdelka in se jo mora predati kupcu.

Pojasnilo oznak**POZOR!**

Ravnanje strogo v skladu s temi opozorili lahko prepreči poškodbe oseb in materialno škodo.



Posebna navodila za boljše razumevanje in rokovanje.

OPIS IZDELKA

V tej dokumentaciji so opisani različni modeli hišne vodne črpalke. Svoj model preverite s pomočjo tipске tablice.

Pregled izdelka**Hišna vodna črpalka (slika A–E)**

1	Prozorni pokrov filtra
2	Ohišje črpalke
3	Polnilni vijak
4	Izhod črpalke/priključek tlačnega voda
5	Ohišje motorja
6	Zbiralnik
7	Pritrdilna točka
8	Izpustni vijak za prostor črpalke
9	Izpustni vijaki za filtrirni prostor
10	Vhod črpalke/priključek sesalnega voda
11	Tlačni vod
12	Pipa za vodo
13	Koleno
14	Tesnilo
15	Spojka
16	Tesnilo
17	Sesalni vod
18	Ključ za filter
19	Tesnilo filtra
20	Filter
21	Protipovratni ventil
22	Tesnilo protipovratnega ventila
23	Tesnilo ohišja
24	Navojna puša
25	Tesnilo
26	Merilnik s plovcem
27	Ventil na pokrovu
28	Ventil
29	Zaslon
30	Tipka MODE za način

31 Tipka SET za nastavitvev

INOX

Naprave z oznako »INOX« so izdelane iz nerjavnega jekla. To ne vpliva na zgradbo in funkcijo.

Uporaba v skladu z določili

Hišna vodna črpalka je namenjena zasebni uporabi v gospodinjstvu in na vrtu in je primerna izključno za črpanje čiste vode in deževnice.

Hišna vodna črpalka je primerna za:

- namakanje vrta oziroma zemljišča,
- oskrbo gospodinjstva z vodo,
- povečanje tlaka vodovodne oskrbe.



Pri povečevanju tlaka vodovodne oskrbe je treba upoštevati krajevne predpise. Informacije dobite pri svojem vodovodnem tehniku.

Možna napačna raba

Hišna vodna črpalka ni primerna za črpanje:

- vode z vsebnostjo peska, slane vode in umazane vode, ki vsebuje delce tekstila in papirja,
- agresivnih, jedkih, eksplozivnih ali hlapljivih kemikalij ali tekočin,
- tekočin s temperaturo več kot 35 °C.



Hišne vodne črpalke ne smete uporabljati za črpanje vode za pripravo živil ali pijač.

Hišna vodna črpalka ni primerna za dolgotrajno uporabo.

OBSEG DOBAVE

Hišna vodna črpalka se dobavlja pripravljena za obratovanje, s ključem za pokrov filtra, kolenom in navodili za uporabo.

Termična zaščita

Naprava je opremljena z zaščitnim termičnim stikalom, ki izklopi motor v primeru pregrevanja. Po hlajenju približno 15–20 minut se črpalka samodejno znova vklopi.

Zaščita pred suhim tekom

Hišna vodna črpalka je opremljena z zaščito pred suhim tekom. Zaščita pred suhim tekom po približno 90 sekundah izklopi črpalko, če črpalka ne črpa vode ali če je sesalni vod poškodovan.

Tipalo tlaka

Hišna vodna črpalka je opremljena s tipalom tlaka. Preko tega tipala se črpalka samodejno vklopi in izklopi, ko doseže nastavljeni tlak.

⇒ *Nastavljeni tlak: glejte tehnične podatke.*

Zaslonski prikaz

Hišna vodna črpalka je opremljena z zaslonom za prikaz delovnih stanj in sporočil o napakah (sl. E-29). S tipko MODE (-30) lahko izberete različne nastavitve in prikaze, s tipko SET (-31) pa jih potrdite.

VARNOSTNA OPOZORILA**POZOR!****Nevarnost telesnih poškodb!**

Napravo in podaljšek uporabljajte samo v tehnično brezhibnem stanju. Poškodovanih naprav ne smete uporabljati.

Delovanja varnostnih naprav in zaščite ne smete onemogočiti.

- Otroci in osebe, ki niso seznanjene z navodili za uporabo, naprave ne smejo uporabljati.
- Naprave nikoli ne dvigujte, ne prenašajte in ne pritrujte s pomočjo napajalnega kabla.
- Samovoljno spreminjanje in predelovanje naprave je prepovedano.

Električna varnost**PREVIDNO!****Nevarnost pri dotikanju delov pod napetostjo!**

Vtič takoj odklopite iz omrežja, če je podaljšek poškodovan ali pretrgan! Priporočamo priključitev preko zaščitnega FI-stikala z nazivnim okvarnim tokom < 30 mA.

- Hišna omrežna napetost se mora skladati s podatki o omrežni napetosti v tehničnih podatkih, ne uporabljajte drugačnega napajanja.
- Napravo lahko uporabljate samo z električno opremo v skladu s standardom DIN/VDE 0100, del 737, 738 in 702 (bazeni). Za zaščito morate vgraditi glavno zaščitno stikalo 10 A ter zaščitno stikalo na okvarni tok z nazivnim okvarnim tokom 10/30 mA.

- Uporabljajte izključno podaljševalne kable, ki so predvideni za uporabo na prostem – z minimalnim prerezom 1,5 mm². Kabel vedno odvijte v celoti s kableskega bobna.
- Poškodovanega ali prelomljenega podaljševalnega kabla ne smete uporabiti.
 - ⇒ *Pred vsakim zagonom preverite stanje podaljševalnega kabla.*

MONTAŽA

Postavitev naprave

1. Pripravite ravno in trdno postavitveno mesto.
2. Napravo postavite vodoravno in zaščiteno pred poplavo.
3. Hišno vodno črpalko po potrebi privijte na pritrjenih mestih (sl. A-7).
4. Hišna vodna črpalka mora biti zaščitena pred dežjem in neposrednim vodnim curkom.



Pri dnevnem delovanju (samodejno delovanje) morate z ustreznimi ukrepi preprečiti posledice zaradi poplavljanja prostora v primeru okvare naprave.

Priklop sesalnega voda

1. Dolžino sesalnega voda (sl. B-17) izberite tako, da bo onemogočen suhi tek hišne vodne črpalke. Sesalni vod se mora vedno nahajati najmanj 30 cm pod gladino vode.
2. Priključite sesalni vod. Pri tem pazite, da bo spoj zatesnjen, navoji pa ne smejo biti poškodovani.
 - ⇒ *Priporočamo vgradnjo gibljive cevi na vhod črpalke (sl. A-10). Na ta način mehanski pritisk ali vlek ne bo vplival na hišno vodno črpalko.*
3. Pri vodi, ki vsebuje malo peska, je treba med sesalni vod in vhod črpalke vgraditi filter. Dobite ga pri svojem dobavitelju.
4. Sesalni vod vedno položite z vzponom.



Če sesalna višina presega 4 m, morate montirati sesalno cev s premerom več kot 1". Priporočamo uporabo sesalnega kompleta AL-KO s sesalno cevjo, sesalno košaro in protipovratno zaporo. Povprašajte pri svojem dobavitelju.

Montaža tlačnega voda

1. Spojko (sl. B-15) privijte z obročnim tesnilom (sl. B-16) na izhod črpalke (sl. A-4).

2. Koleno (sl. B-13) s tesnilom (sl. B-14) privijte na spojko (sl. B-15) in koleno zasukajte v želeni smeri.
3. Pritrdite tlačni vod (sl. B-11) na koleno (sl. B-13).
4. Odprite vse obstoječe priključke v tlačnem vodu (ventile, brizgalne šobe, pipe).

ZAGON



Pri prvem zagonu se na zaslonu (sl. E-29) vse informacije prikažejo v angleščini. Želeni jezik izberite s tipko MODE (-30) in ga potrdite s tipko SET (-31). Nato lahko preverite zračni tlak v zbiralniku.

Preverjanje tlaka v zbiralniku



POZOR!

Pri tlaku pod 1,5 in nad 1,9 bara delovanje ni mogoče. Črpalka se ne zažene.

1. Odklopite omrežni vtič črpalke.
2. Potisnite ventil na pokrovu (sl. D-27) na zadnji strani zbiralnika (sl. A-6) navzgor.
3. Preverite zračni tlak na ventilu (sl. D-28) s pomočjo zračne črpalke ali tlačilke s prikazom tlaka.
4. Znova zaprite ventil na pokrovu na zadnji strani zbiralnika.
5. Znova priključite omrežni vtič.
 - ⇒ *Hišno vodno črpalko lahko nato zaženete.*

Polnjenje hišne vodne črpalke



POZOR!

Hišno vodno črpalko morate pred zagonom napolniti z vodo do roba, da lahko takoj začne črpati. Suhi tek povzroča okvare črpalke.



Da bi skrajšali čas vsesavanja, sesalno cev napolnite z vodo, preden jo pritrdite.

1. Odprite polnilni vijak (sl. A-3) s ključem za filter (sl. C-19/A).
2. S pomočjo polnilnega vijaka napolnite črpalko z vodo, tako da bo ohišje (sl. A-2) polno.
3. Privijte polnilni vijak.

Vklop črpalke

1. V tlačnem vodu (sl. B-11) odprite enega od obstoječih priključkov (ventil, brizgalna šoba, pipa).
2. Omrežni vtič napajalnega kabla priključite v vtičnico.
 - ⇒ Črpalka začne črpati.
3. Ko v iztekajoči vodi ni več zraka, zaprite priključek v tlačnem vodu.
 - ⇒ Črpalka se po vzpostavitvi tlaka in doseganju izklopnega tlaka samodejno izklopi.
 - ⇒ Hišna vodna črpalka je pripravljena za delo.
 - ⇒ Pri vklopu preko tlačnega stikala se na zaslon prikažejo NORMAL. X in TLAK ter dejanski tlak.

Prvi zagon

Samo pri prvem zagonu se na zaslonu prikažeta NORMAL. X in TLAK.



Če po približno 90 sekundah črpalka preko sesalnega voda (sl. B-17) še ne črpa vode, zaščita pred suhim tekom izklopi črpalko, na zaslonu pa se prikažeta ALARM in SESALNA STRAN. Preverite tesnenje sesalnega voda, kontrolnega okenca (sl. A-1) in vseh spojev, pritisnite tipko RESET za ponastavitev in ponovite postopek prvega zagona.

Izklop črpalke

1. Izvlecite omrežni vtič iz vtičnice.
2. Zaprite obstoječe priključke v tlačnem vodu (ventile, brizgalne šobe, pipe).



Po doseganju nastavljenega izklopnega tlaka se črpalka samodejno izklopi.



PREVIDNO!

Nevarnost telesnih poškodb zaradi vroče vode

Pri daljšem delovanju z zaprto tlačno stranjo (> 10 min) se lahko voda v črpalki močno segreje in začne nenadzorovano iztekati! Napravo odklopite iz omrežja in pustite, da se črpalka in voda ohladita. Napravo znova zaženite šele, ko odpravite vse napake!

Nevarnost telesnih poškodb zaradi vroče vode povzročajo:

- nestrokovna namestitvev,
- zaprta tlačna stran,
- pomanjkanje vode v sesalnem vodu in
- okvarjeno tlačno stikalo.

Ravnanje

1. Napravo odklopite iz omrežja in pustite, da se črpalka in voda ohladita.
2. Preverite napravo, namestitvev in raven vode.
3. Napravo znova zaženite šele, ko odpravite vse napake!

NEGA IN VZDRŽEVANJE

Preverjanje tlaka v zbiralniku



POZOR!

Redno preverjajte zračni tlak v zbiralniku. Tlak ne sme pasti pod 1,5 bara (glejte poglavje »Zagon: Preverjanje tlaka v zbiralniku«).



POZOR!

Če se na zaslonu prikažeta sporočila ALARM in PONOVRNO POLNJENJE 1,5 BARA, morate v membransko posodo dodati zrak. Ko je ustrezen tlak dosežen, se na zaslonu prikažeta sporočila ALARM in ZRACNI TLAK OK.

Čiščenje črpalke



Po črpanju klorirane bazenske vode ali tekočin, ki puščajo usedline, je treba črpalko izprati s čisto vodo.

1. Odklopite napravo iz omrežja in jo zavarujte pred ponovnim vklopom.
 - ⇒ Črpalka se samodejno zaustavi.
2. Črpalko izperite s čisto vodo.
3. Omrežni vtič priključite v vtičnico.
4. S stikalom za vklop/izklop (sl. A-6) vklopite hišno vodno črpalko.
 - ⇒ Črpalka se samodejno zažene.

Čiščenje filtra

1. Odvijte izpustni vijak za filtrirni prostor (sl. A-9) na odprtini za praznjenje, izpraznite filtrirni prostor in znova zaprite odprtino za praznjenje.

- Prozorni pokrov filtra (sl. A-1) odvijte s pomočjo ključa za filter (sl. C-18/D).
- Filter (sl. C-20) izvlecite iz ohišja filtra (sl. A-2) in ga očistite pod tekočo vodo.
- Očistite ohišje filtra in prozorni pokrov filtra.
- Pred vgradnjo filtra preverite, ali so tesnila filtra (sl. C-19) in ohišja (sl. C-23) poškodovana ter jih po potrebi zamenjajte z novimi.
- Vgradite filter, privijte prozorni pokrov filtra in trdno zategnite s ključem za filter.

Čiščenje protipovratnega ventila

- Demontirajte in nato vgradite filter (glejte poglavje »Čiščenje filtra«).
- Protipovratni ventil (sl. C-21) odvijte in ga očistite pod tekočo vodo.
- Tesnilo (sl. C-22) po potrebi zamenjajte z novim.
- Vgradite protipovratni ventil.

Plovec

- Tlačni vod (sl. B-11) s kolenom (sl. B-13) in spojko (sl. B-15) odvijte.
- Navojno pušo (sl. D-24) s tesnilom (sl. D-25) odvijte. Pazite na vgradno lego plovec (sl. D-26). Izvlecite in očistite plovec.
- Znova vstavite plovec in pazite na vgradno lego.

ZASLONSKI PRIKAZI

- Pri prvem zagonu se na zaslonu vse informacije prikažejo v angleščini.
- Vse funkcije lahko priključite s tipko MODE za izbiro načina. Priklicana pravila potrdite s tipko SET za nastavitvev.



Informacije, prikazane v drugi vrstici zaslona, so delno podane v obliki potujočega besedila, ki se informativno neprekinjeno prikazuje. Če je črpalka v funkciji ALARM, npr. zaradi prenizkega zračnega tlaka, zamenjava jezika ni mogoča.

Običajno delovanje

Zaslonski prikaz	Status preklopa	Funkcija/ukrepi
	Črpalka deluje ali črpalka izklopljena	Za več kot 3 sekunde pritisnite tipko MODE, da se aktivira uporabniški jezik. S pritiskom tipke MODE (30) izberite uporabniški jezik. Novi uporabniški jezik potrdite s tipko SET.
	Črpalka se vklopi in začne sesati.	Prvi zagon: Črpalka je napolnjena z vodo, sesalna in tlačna stran sta zaprti, voda je na sesalni strani. Črpalka je priključena v omrežje. Zapore v tlačnem vodu so odprte.

Čiščenje zamaška





- Odklopite napravo iz omrežja in jo zavarujte pred ponovnim vklopom.
- Odstranite sesalno cev z vhoda črpalke.
- Priključite tlačni vod na pipo.
- Pustite, da voda teče skozi ohišje črpalke, dokler ne izpere zamaška.
- S kratkim vklopom preverite, ali se črpalka prosto vrti.
- Znova zaženite napravo v skladu z opisom.

SKLADIŠČENJE



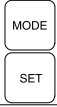

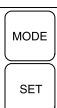
Če obstaja nevarnost zmrzali, morate sistem v celoti izprazniti (črpalka, cevi in zbiralnik ter filtrirni prostor).

- Izpraznite sesalni (sl. B-17) in tlačni vod (sl. B-11).
- Odvijte izpustni vijak za filtrirni prostor (sl. A-9) in pustite, da voda izteče iz črpalke.
 - ⇒ Pri tem vodo iz zbiralnika (sl. A-6) iztisne zračni meh.
- Znova privijte izpustne vijake (sl. A-8, 9) in črpalko, cevi in zbiralnik shranite na mestu, kjer ni nevarnosti zmrzali.

Zaslonski prikaz	Status preklopa	Funkcija/ukrepi
Vrteči se X za besedo NORMAL. označuje VKLOP črpalke.		
ALARM Ponovno polnjenje 1,2 BARA 	Po samopreizkusu se črpalčka ne vklopi. V delovanju, črpalčka se ne vklopi.	Dodajte zrak in nato pritisnite tipko SET. Ponovite prvi zagon. Za zračni tlak glejte tehnične podatke na strani 3. Potujoče besedilo: PONOVNO POLNJENJE 1,5 BARA
ALARM Dovod vode 1,5 BARA 	Črpalčka se izklopi. Suhi tek, po 90 sekundah	Preverite sesalni vod in nato pritisnite tipko SET. Ponovite prvi zagon. Potujoče besedilo: PREVERI DOVOD VODE
NORMAL. X Tlak 3,2 BARA 	Črpalčka deluje.	Črpalčka črpa vodo. Zbiralnik je napolnjen. Del vode se odtoči.
NORMAL. 0 Tlak 4,0 BARA 	Črpalčka se izklopi.	Črpalčka je dosegla nastavljeni izklopni tlak.
NORMAL. X Tlak 2,0 BARA 	Črpalčka se vklopi.	Črpalčka je dosegla nastavljeni vklopni tlak.

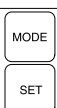
Dodatne funkcije

Zaslonski prikaz	Status preklopa	Funkcija/ukrepi
NORMAL. X Pretok 3600 L/M 	Črpalčka deluje.	Količina pretoka: Pritisnite in držite tipko MODE, dokler se ne prikaže količina pretoka. Potujoče besedilo: PRETOK
NORMAL. X Pretok 98 m3 	Črpalčka deluje.	Skupna količina načrpane vode: Pritisnite tipko MODE. Prikaže se dosedanja količina načrpane vode. Ponastavitev ni mogoča. Potujoče besedilo: SKUPNA KOLICINA
NORMAL. X Delna količina 98 m3 	Črpalčka deluje.	Delna količina: Pritisnite tipko MODE. Prikaže se dosedanja delna količina načrpane vode. Za ponastavitev pritisnite tipko SET za približno 3 sekunde. Potujoče besedilo: DELNA KOLICINA

Zaslonski prikaz	Status preklopa	Funkcija/ukrepi
<div style="border: 1px solid black; padding: 5px;"> eko X Nacin 3,0 BARA <div style="float: right;"> <input type="button" value="MODE"/> <input type="button" value="SET"/> </div> </div>	Črpalka deluje ali pa je izklopljena.	Večkrat pritisnite tipko MODE, da se na zaslonu prikaže napis EKO NACIN. Črpalka se zdaj izklopi prej (varčni način). Glejte »Žagon« na strani 7.
<div style="border: 1px solid black; padding: 5px;"> eko X Tlak 3,0 BARA <div style="float: right;"> <input type="button" value="MODE"/> <input type="button" value="SET"/> </div> </div>	Črpalka deluje ali pa je izklopljena.	Pritisnite tipko SET. Na zaslonu je prikazan napis EKO TLAK. Varčni način je vklopljen.
<div style="border: 1px solid black; padding: 5px;"> NORMAL. X Nacin 0,0 m3/H <div style="float: right;"> <input type="button" value="MODE"/> <input type="button" value="SET"/> </div> </div>	Črpalka deluje ali pa je izklopljena.	Večkrat pritisnite tipko MODE, da se na zaslonu (29) prikaže napis NORMAL. NACIN.
<div style="border: 1px solid black; padding: 5px;"> NORMAL. X Tlak 3,0 BARA <div style="float: right;"> <input type="button" value="MODE"/> <input type="button" value="SET"/> </div> </div>	Črpalka deluje ali pa je izklopljena.	Pritisnite in držite tipko SET, da se na zaslonu (29) prikažeta NORMAL. X in TLAK. Izklopni tlak se znova poveča.

Opozorila

Zaslonski prikaz	Vzrok	Ukrepi
<div style="border: 1px solid black; padding: 5px;"> ALARM Ponovno polnjenje 1,2 BARA <div style="float: right;"> <input type="button" value="MODE"/> <input type="button" value="SET"/> </div> </div>	Tlak kotla je prenizek. Raven vode je prenizka.	Potujoče besedilo: DELNA KOLICINA , poziv za dodajanje zraka do 1,5 bara. Potrdite s tipko SET. Črpalka se znova zažene. Potujoče besedilo: ZRACNI TLAK OK
<div style="border: 1px solid black; padding: 5px;"> ALARM Zracni tlak 1,5 BARA <div style="float: right;"> <input type="button" value="MODE"/> <input type="button" value="SET"/> </div> </div>		
<div style="border: 1px solid black; padding: 5px;"> NORMAL. X Izpust 1,5 BARA <div style="float: right;"> <input type="button" value="MODE"/> <input type="button" value="SET"/> </div> </div>	Tlak zraka presega 1,8 bara.	Tlak zraka je manj kot 1,5 bara. Če je tlak spuščen na 1,5 bara, znova zaženite črpalko s pritiskom na tipko SET. Potujoče besedilo: IZPUST 1,5 BARA
<div style="border: 1px solid black; padding: 5px;"> ALARM Dovod vode 1,5 BARA <div style="float: right;"> <input type="button" value="MODE"/> <input type="button" value="SET"/> </div> </div>	Sesalna cev ni v vodi, ni pretoka in ni tlaka.	Po 90 sekundah se prikaže sporočilo. Po odpravljanju napake s pritiskom na tipko SET ponastavite sporočilo o napaki. Potujoče besedilo: PREVERI DOVOD VODE

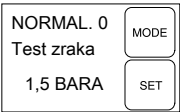
Zaslonski prikaz	Vzrok	Ukrepi
	Črpalka se kasneje vklopi.	Merilni cikel: Črpalka se vklopi po opredeljenem številu preklopnih ciklov in ne ob doseganju vklopnega tlaka, temveč počaka približno 25 sekund, da tlak v sistemu pade na 1,5 bara. Če v tem času tlak ne pade pod spodnjo mejo, je količina zraka ustrezna.

POMOČ V PRIMERU MOTENJ



PREVIDNO!

Pred odpravljanjem motenj izvlecite omrežni vtič. Napako v električni napeljavi naj odpravi električar.

Težava	Vzrok	Ukrep
Zagonski motor črpalke ne deluje.	Ni omrežnega napajanja	Preverite varovalke in dovod toka.
Prikazano je sporočilo o napaki »Sesalna stran«.	Sesalni vod ni v vodi.	Sesalni vod potopite v vodo najmanj 30 cm pod gladino.
	Zamašitev na sesalni strani	Odstranite umazanijo iz območja vsesavanja in filtra.
	Zaprta tlačni vod	Odprite zaporno napravo v tlačnem vodu.
	Črpalka sesa zrak v sesalni vod.	Preverite tesnjenje vseh povezav sesalnega voda. Zamenjajte tesnilni obroč.
	Črpalka črpa zrak, pomanjkanje vode na sesalni strani	Izklopite črpalko in počakajte, da se ohladi.
	Premajhen premer cevi	Uporabite tlačno cev z večjim premerom.
	Premajhna količina vode na sesalni strani	Pridušite delovanje črpalke, da ga prilagodite transportni količini.
Prikazano je sporočilo o napaki »PONOVRNO POLNJENJE 1,5 BARA«.	Nizek zračni tlak v zbiralniku	Povečajte količino zraka v zbiralniku. (Nastavite membranski predtlak 1,5 bara.) Potujoče besedilo: PONOVRNO POLNJENJE 1,5 BARA.



Če napak ne morete odpraviti, se obrnite na našo pristojno servisno službo.

TLAČNO STIKALO



Vklopni in izklopni tlak hišne vodne črpalke je tovarniško nastavljen. Če ga želite spremeniti, se morate obrniti na svojega dobavitelja.

ODSTRANJEVANJE



Odsluženih naprav, baterij in akumulatorjev ne odlagajte med gospodinjske odpadke!

Embalaža, naprava in oprema so izdelani iz materialov, primernih za recikliranje. Odstranjujte jih v skladu s predpisi.

GARANCIJA

Garancija velja za napake na materialu ali napake pri izdelavi v okviru zakonsko določenih zastaralnih rokov; popravilo izvedemo po lastni presoji in izbiri s popravilom izdelka ali zamenjavo. Zastaralni roki se določajo po zakonih države, v kateri je bila kupljena naprava.

Naša garancija velja samo v primeru:

- Upoštevanja teh navodil za uporabo
- Pravične uporabe
- Uporabe originalnih nadomestnih delov

Garancije ne priznamo v primeru:

- Če samovoljno popravljate napravo
- V primeru nedovoljenih tehničnih sprememb na napravi
- Pri nepravilni uporabi

Garancija ne velja za:

- Poškodbe lakiranja, posledice običajne obrabe
- Obrabne dele, ki so na seznamu nadomestnih delov označeni v okvirju [xxx xxx (x)]
- Motor z notranjim izgorevanjem (tu veljajo garancijska določila konkretnega proizvajalca motorja)

Garancijski čas se prične z datumom nakupa naprave, ki ga izvede končni uporabnik. Odločilen podatek je datum na računu. S to pojasnitvijo in originalnim računom se obrnite na vašega prodajalca ali na najbližje servisno mesto. S to pojasnitvijo ostanejo nedotakljive zakonske zahteve o napakah, ki se nanašajo na prodajalce v relaciji do kupca.

IZJAVA ES O SKLADNOSTI

S to izjavo potrjujemo, da je ta izdelek v predstavljeni izvedbi skladen z zahtevami usklajenih direktiv EU, varnostnimi standardi EU in upoštevnimi standardi za tovrstne izdelke.

Izdelek

Hišna vodna črpalka
Serijska številka
G3012015

Tip

HW 5000_6000 FMS
Premium

Proizvajalec

AL-KO Geräte GmbH
Ichenhauser Str. 14
D-89359 Kötz

Pooblaščen zastopnik

Anton Eberle
Ichenhauser Str. 14
D-89359 Kötz

Direktive EU

2006/95/ES
2004/108/ES
2000/14/ES (13)
2011/65/ES

Usklajene norme

EN 60335-1; VDE 0700-1:2007-02
EN 60335-2-41; VDE 0700-41:2004-12
EN 60335-2-41/A2; VDE 0700-41/A2:2009-02
EN 55014-1; VDE 0875-14-1:2007-06
EN 55014-1/A1; VDE 0875-14-1/A1:2008-12
EN 55014-2; VDE 0875-14-2:2009-06
EN 61000-3-2; VDE 0838-2:2006-10
EN 61000-3-2/A1; VDE 0838-2/A1:2007-05
EN 61000-3-2/A7; VDE 0838-2/A7:2007-06
EN 61000-3-2/A4; VDE 0838-2/A4:2007-06
EN 61000-3-3; VDE 0838-3:2009-06

Kötz, 01. 05. 2012

Antonio De Filippo
generalni direktor

Raven zvočne moči

izmerjena: 70 / 73 dB(A)
zagotovljena: 79 / 81
dB(A)

Ugotavljanje skladnosti

2000 /14/ES, dodatek V

ORIGINALNE UPUTE ZA UPORABU

Kazalo

Uz ovaj priručnik.....	74
Opis proizvoda.....	74
Opseg isporuke.....	75
Sigurnosne napomene.....	75
Montaža.....	76
Puštanje u rad.....	76
Održavanje i njega.....	77
Skladištenje.....	78
Prikazi na zaslonu.....	78
Pomoć kod smetnji.....	81
Tlačna sklopka.....	81
Zbrinjavanje.....	81
Jamstvo.....	82
Izjava EZ o sukladnosti.....	82

UZ OVAJ PRIRUČNIK

- Pročitajte ove upute za uporabu prije puštanja u rad. To je preduvjet za siguran rad i rukovanje bez smetnji.
- Obratite pozornost na sigurnosne napomene i napomene upozorenja u ovoj dokumentaciji i na uređaju.
- Sačuvajte upute za rukovanje za kasniju uporabu i predajte ih sljedećem korisniku.

Objašnjenje znakova



POZOR!

Točnim slijeđenjem ovih napomena upozorenja mogu se izbjeći štete po ljude i/ili materijalne štete.



Specijalne napomene za bolje razumijevanje i rukovanje.

OPIS PROIZVODA

U ovoj dokumentaciji opisuju se različiti modeli hidrofora. Identificirajte svoj model prema označnoj pločici.

Pregled proizvoda

Hidrofor (slika A - E)

1	Prozirni poklopac filtra
2	Kučište pumpe
3	Vijak za punjenje
4	Izlaz pumpe/priključak tlačnog voda
5	Kučište motora
6	Spremnik
7	Točka pričvršćivanja
8	Ispusni vijak prostora pumpe
9	Ispusni vijak prostora filtra
10	Ulaz pumpe/priključak usisnog voda
11	Tlačni vod
12	Slavina
13	Kutna nazuvica
14	Brtva
15	Spojna nazuvica
16	Brtva
17	Usisni vod
18	Ključ za filter
19	Brtva filtra
20	Filter
21	Povratni ventil
22	Brtva povratnog ventila
23	Brtva kučišta
24	Navrtna nazuvica
25	Brtva
26	Plutajuće tijelo mjerne jedinice
27	Zaporni poklopac ventila
28	Ventil
29	Zaslon
30	Tipka MODE

31 Tipka SET

INOX

Uređaji s oznakom "INOX" isporučuju se u opremi od nehrđajućeg čelika. Time se ne mijenjaju način gradnje i funkcija.

Namjenska uporaba

Hidrofor je namijenjen za privatno korištenje u kući i vrtu te je isključivo prikladan za crpljenje čiste vode i kišnice.

Hidrofor je prikladan za:

- navodnjavanje vrtnih površina i zemljišta
- opskrbu vodom u kući
- povećanje tlaka u vodovodu.



Kod povećanja tlaka u vodovodu treba se pridržavati lokalnih propisa. Informacije ćete dobiti od svojega sanitarnog stručnjaka.

Moguća nepravilna uporaba

Hidrofor nije prikladan za crpljenje:

- vode koja sadrži pijesak, slane i prijava vode s udjelima tekstila i papira
- agresivnih, nagrizajućih, eksplozivnih ili plinovitih kemikalija ili tekućina
- tekućina na temperaturi iznad 35°C.



Hidrofor se ne smije koristiti za crpljenje vode za živežne namirnice ili pića. Hidrofor nije prikladan za trajnu uporabu.

OPSEG ISPORUKE

Hidrofor se isporučuje spreman za uporabu s ključem za poklopac filtra, kutnom nazuvicom i uputama za uporabu.

Termička zaštita

Uređaj je opremljen sklopkom za termičku zaštitu koja u slučaju pregrijavanja isključuje motor. Nakon faze hlađenja od oko 15 - 20 minuta pumpa se ponovno samostalno uključuje.

Zaštita protiv rada na suho

Hidrofor raspolaže zaštitom protiv rada na suho. Zaštita protiv rada na suho nakon pribl. 90 sekundi isključuje pumpu ako se ne usisava voda ili ako je usisni vod oštećen.

Tlačni senzor

Hidrofor je opremljen tlačnim senzorom. Preko toga tlačnog senzora pumpa se automatski isključuje i uključuje pri postizanju namještenih tlakova.

⇒ *Namješteni tlakovi: vidi tehničke podatke.*

Zaslonski prikaz

Za prikaz radnih stanja i poruka o greškama hidrofor je opremljen zaslonom (sl. E -29). Tipkom MODE (-30) mogu se birati različite postavke i prikazi te potvrditi tipkom SET (-31).

SIGURNOSNE NAPOMENE



POZOR!

Opasnost od ozljeda!

Uređaj i produžni kabel koristite samo u tehnički besprijekornom stanju! Oštećeni uređaji ne smiju se koristiti.

Sigurnosni i zaštitni uređaji ne smiju se stavljati izvan snage!

- Djeca ili osobe koje nisu upoznate s uputama za uporabu ne smiju koristiti uređaj.
- Uređaj nikada ne dižite, transportirajte ili pričvršćujte za produžni kabel.
- Zabranjene su nedopuštene izmjene ili preinake na uređaju.

Električna sigurnost



OPREZ!

Opasnost pri dodirivanju provodljivih dijelova!

Utikač odmah odvojite od mreže ako je produžni kabel oštećen ili prerezan! Preporučujemo priključivanje preko FI zaštitne sklopke s nazivnom strujom kvara < 30 mA.

- Kućni mrežni napon mora se podudarati s podacima o mrežnom naponu u tehničkim podacima, ne koristite drugi napon napajanja.
- Uređaj se smije pokretati samo na električnom uređaju prema DIN/VDE 0100, dio 737, 738 i 702 (bazeni). Za osiguranje mora se instalirati prekidač od 10 A kao i sklopka za zaštitu od struje kvara s nazivnom strujom kvara od 10/30 mA.

- Upotrebljavajte samo produžne kabele koji su predviđeni za uporabu na otvorenom - minimalni presjek 1,5 mm². Kabelski bubanj uvijek odmotajte do kraja.
- Oštećeni ili lomljivi produžni kabele ne smiju se koristiti.
 - ⇒ *Prije svakog puštanja u rad kontrolirajte stanje svojega produžnog kabela.*

MONTAŽA

Postavljanje uređaja

1. Pripremite ravnu i čvrstu lokaciju.
2. Uređaj postavite na vodoravno mjesto osigurano od prelijevanja.
3. Hidrofor po potrebi pričvrstite *na pričvrstnim točkama* (sl. A -7).
4. Hidrofor mora biti zaštićen od kiše i direktnog mlaza vode.



Pri svakodnevnom radu (automatskom načinu rada) morate prikladnim mjerama isključiti da kod smetnji na uređaju dođe do posljedičnih šteta zbog poplavlivanja prostorija.

Priključivanje usisnog voda

1. Odaberite duljinu usisnog voda (sl. B -17) tako da hidrofor ne može raditi na suho. Usisni vod se mora uvijek nalaziti najmanje 30 cm pod površinom vode.
2. Priključite usisni vod. Pritom pazite na tijesno priključivanje bez oštećivanja navoja.
 - ⇒ *Preporučujemo ugradnju fleksibilnih vodova na ulazu pumpe (sl. A -10). Na takav način se ne može vršiti mehanički pritisak ili potez na hidrofor.*
3. Kod vode s neznatnim sadržajem pijeska mora se između usisnog voda i ulaza pumpe ugraditi predfilter. O tomu se informirajte kod svojega trgovca.
4. Usisni vod uvijek polazište okomito.



Ako je visina usisa veća od 4 m, mora se montirati usisno crijevo promjera većeg od 1". Preporučujemo uporabu AL-KO usisne garniture s usisnim crijevom, usisnom košarom i reduktora povratnog toka. Pitajte svojega trgovca.

Montaža tlačnog voda

1. Zavrnite spojnu nazuvicu (sl. B -15) s okruglim prstenom za brtvljenje (sl. B -16) u izlaz pumpe (sl. A -4).
2. Zavrnite kutnu nazuvicu (sl. B -13) s brtvom (sl. B -14) na spojnu nazuvicu (sl. B -15) i okrenite kutnu nazuvicu u željenom smjeru.
3. Pričvrstite tlačni vod (sl. B -11) na kutnu nazuvicu (sl. B -13).
4. Otvorite sve zatvarače koji se nalaze u tlačnom vodu (ventile, sapnice za prskanje, slavinu).

PUŠTANJE U RAD



Kod prvoga stavljanja u pogon se na zaslonu (sl. E -29) sve informacije pojavljuju na engleskom jeziku. Željeni jezik odaberite tipkom MODE (-30) i potvrdite tipkom SET (-31). Sada se može provjeriti tlak zraka u spremniku.

Provjera tlaka zraka u spremniku



POZOR!

Kod tlaka zraka ispod 1,5 i iznad 1,9 bara rad nije moguć. Pumpa se ne pokreće

1. Izvucite mrežni utikač pumpe.
2. Potisnite poklopac ventila (sl. D -27) na stražnjoj strani spremnika (sl. A -6) prema gore.
3. Provjerite tlak zraka na ventilu (sl. D -28) zračnom pumpom ili punjačem guma s indikatorom tlaka.
4. Zatim ponovno zatvorite poklopac ventila na stražnjoj strani spremnika.
5. Ponovno utaknite mrežni utikač.
 - ⇒ *Hidrofor se sada može pustiti u pogon.*

Punjenje hidrofora



POZOR!

Hidrofor se prije svakog puštanja u rad mora do preljeva napuniti vodom kako bi se odmah mogla usisati. Rad na suho uništava pumpu.



Da skratite vrijeme usisavanja, usisno crijevo prije zavrtnja napunite vodom.

1. Odrvnite vijak za punjenje (sl. A -3) ključem za filter (sl. C -19/A).

2. Preko vijka za punjene punite vodu dok kućište pumpe (sl. A -2) ne bude puno.
3. Zavrnite vijak za punjenje.

Uključivanje pumpe

1. Po potrebi otvorite zatvarač (ventil, sapnicu za prskanje, slavinu) (sl. B -11) koji se nalazi u tlačnom vodu.
2. Utaknite mrežni utikač priključnog kabela u utičnicu.
 - ⇒ *Pumpa počinja s crpljenjem.*
3. Ako se u izlazećoj vodi više ne nalazi zrak, zatvorite zatvarač u tlačnom vodu.
 - ⇒ *Pumpa se automatski isključuje nakon uspostave tlaka i postizanja isklonog tlaka.*
 - ⇒ *Hidrofor je spreman za rad.*
 - ⇒ *Pri uključivanju preko tlačne sklopke se na zaslonu prikazuje NORMAL X i PRESSURE kao i stvaran tlak.*

Prvo stavljanje u pogon

Samo se kod prvog stavljanja u pogon na zaslonu prikazuje NORMAL X i PRESSURE.



Ako se nakon pribl. 90 sekundi preko usisnog voda (sl. B -17) još ne usisava voda, zaštita protiv rada na suho isključuje pumpu, a na zaslonu se prikazuje ALARM i SUCTION SIDE. Provjerite zabrtvljenost usisnog voda, prozirnog poklopca (sl. A -1) i svih vijčanih spojeva, pritisnite tipku RESET i još jednom izvedite prvo stavljanje u pogon.

Isključivanje pumpe

1. Izvucite mrežni utikač iz utičnice.
2. Zatvorite zatvarače koji se nalaze u tlačnom vodu (ventile, sapnice za prskanje, slavinu).



Pumpa se automatski isključuje nakon postizanja namještenog isklonog tlaka.



OPREZ!

Opasnost od ozljeda vrućom vodom

Kod duljeg rada prema zatvorenoj tlačnoj strani (>10 min) voda u pumpi može se jako zagrijati i nekontrolirano izlaziti! Odvojite uređaj od mreže i pustite da se pumpa i voda ohlade. Uređaj stavite u pogon tek nakon uklanjanja svih nedostataka!

Opasnost od ozljeda vrućom vodom može nastati kod:

- nestručne instalacije
- zatvorene tlačne strane
- nedostatka vode u usisnom vodu ili
- pokvarene tlačne sklopke.

Postupak

1. Odvojite uređaj od mreže i pustite da se pumpa i voda ohlade.
2. Provjerite uređaj, instalaciju i razinu vode.
3. Uređaj stavite u pogon tek nakon uklanjanja svih nedostataka!

ODRŽAVANJE I NJEGA

Provjera tlaka zraka u spremniku



POZOR!

Redovito provjeravajte tlak zraka u spremniku. Ne smije biti niži od 1,5 bara (vidi odlomak "Puštanje u rad: provjera tlaka zraka u spremniku").



POZOR!

Pojavi li se na zaslonu informacija ALARM i REFILL 1.5 BAR, mora se dopuniti zrak u membranskom spremniku. Ako je postignut pravilan tlak, na zaslonu se pojavljuje prikaz ALARM i AIR PRESSURE OK.

Čišćenje pumpe



Nakon crpljenja klorirane vode za baze ili tekućina koje ostavljaju ostatke pumpa se mora isprati čistom vodom.

1. Odvojite uređaj od mreže i osigurajte ga od ponovnog uklapanja.
 - ⇒ *Pumpa se automatski zaustavlja.*
2. Isperite pumpu čistom vodom.
3. Utaknite mrežni utikač u utičnicu.
4. Uključite hidrofor sklopkom za uključivanje/isključivanje.
 - ⇒ *Pumpa se automatski pokreće.*

Čišćenje filtra

1. Odvrnite ispusni vijak prostora motora (sl. A -9) na otvoru za pražnjenje, ispraznite prostor motora i ponovno zatvorite otvor za pražnjenje.

2. Prozirni poklopac filtra (sl. A -1) odvrnite pomoću filtra za ključ (sl. C -18/D) .
3. Filtar (sl. C -20) izvadite iz kućišta filtra (sl. A -2) i očistite pod tekućom vodom.
4. Očistite kućište filtra i prozirni poklopac filtra.
5. Prije guradnje filtra provjerite oštećenost brtvi filtra (sl. C -19) i brtve kućišta (sl. C -23) te ih po potrebi obnovite.
6. Ugradite filtari, zavrnite prozirni poklopac filtra i rukom ga čvrsto zategnite pomoću filtra za ključ.

Čišćenje povratnog ventila

1. Izvadite i ugradite filtari (pogledajte odlomak "Čišćenje filtra").
2. Povratni ventil (sl. C -21) i očistite pod tekućom vodom.
3. Po potrebi obnovite brtvu (sl. C -22) .
4. Ugradite povratni ventil.

Plutajuće tijelo

1. Tlačni vod (sl. B -11) s kutnom nazuvcicom (sl. B -13) i spojnom nazuvcicom (sl. B -15) .
2. Odvrnite uvrtnu nazvucu (sl. D -24) s brtvom (sl. D -25) . Zabilježite položaj ugradnje plutajućeg tijela (sl. D -26) . Izvucite i očistite tijelo plovka.

3. Ponovno ugradite tijelo plovka - pridržavajte se položaja ugradnje.

Uklanjanje začepljenja

1. Odvojite uređaj od mreže i osigurajte ga od ponovnog uklapanja.
2. Uklonite usisno crijevo na ulazu pumpe.
3. Priključite tlačno crijevo na vodovod.
4. Pustite da voda teče kroz kućište pumpe dok ne odvoji začepljenje.
5. Kratkim uključivanjem provjerite okreće li se pumpa slobodno.
6. Uređaj ponovno pustite u pogon prema opisu.

SKLADIŠTENJE



U slučaju opasnosti od smrzavanja sustav se mora u potpunosti isprazniti (pumpa, vodovi, spremnik i prostor filtra).

1. Ispraznite usisni (sl. B -17) i tlačni vod (sl. B -11).
2. Odvrnite ispusni vijak prostora filtra (sl. A -9) i pustite da voda isteče iz pumpe.
 - ⇒ Voda u spremniku (sl. A -6) istodobno se istiskuje iz mijeha.
3. Ponovno uvrnite ispusne vijke (sl. A -8, 9) i pumpu, vodove te spremnik čuvajte zaštićene od smrzavanja.

PRIKAZI NA ZASLONU

- Kod prvog stavljanja u pogon na zasloni se sve informacije pojavljuju na engleskom jeziku.
- Sve funkcije se mogu pozvati tipkom MODE. Pozvane norme potvrđuju se tipkom SET.



Informacije prikazane u drugom retku zaslona djelomično su izvedene kao tekući tekstovi koji kontinuirano prolaze kao informacija. Ako je pumpa u funkciji ALARM, npr. tlak zraka je pre nizak, promjena jezika nije moguća.

Normalan način rada

Zaslonski prikaz	Ukupno stanje	Funkcija / mjere
	Pumpa u radu ili pumpa isključena	Tipku MODE držite pritisnutu dulje od 3 sekunde, pri čemu se aktivira korisnički jezik. Pritiskom na tipku MODE (30) promijenite korisnički jezik. Novi korisnički jezik potvrdite tipkom SET.
	Pumpa se uključuje i počinje usisavati.	Prvo stavljanje u pogon: Pumpa se puni vodom, usisna i tlačna strana su zatvorene, na tlačnoj strani je prisutna voda. Pumpa se priključuje na mrežu. Zatvarači u tlačnom vodu otvoreni.

Zaslonski prikaz	Uklopno stanje	Funkcija / mjere
Rotirajuće X iza Normal simbolizira UKLJučivanje pumpe		
ALARM Dopolnjavanje 1,2 bara <input type="button" value="MODE"/> <input type="button" value="SET"/>	Nakon samotestiranja pumpe se ne uključuje. U radu, pumpe se ne uključuje.	Dopunite zrak, zatim pritisnite tipku SET. Iznova izvedite prvo stavljanje u pogon. Tlak zraka pogledajte u tehničkim podacima na stranici 3. Tekući tekst: DOPUNJAVANJE 1,5 BAR
ALARM Dovod vode 1,5 bara <input type="button" value="MODE"/> <input type="button" value="SET"/>	Pumpe se isključuje. Rad na suho nakon 90 sekundi	Provjerite usisni vod, zatim pritisnite tipku SET. Iznova izvedite prvo stavljanje u pogon. Tekući tekst: ISPITIVANJE DOVODA VODE
NORMAL X Tlak 3,2 bara <input type="button" value="MODE"/> <input type="button" value="SET"/>	Pumpe u radu	Pumpe crpi vodu. Spremnik se puni. Oduzima se dio vode.
NORMAL 0 Tlak 4,0 bara <input type="button" value="MODE"/> <input type="button" value="SET"/>	Pumpe se isključuje.	Pumpe je postigla namješteni isklonpi tlak.
NORMAL X Tlak 2,0 bara <input type="button" value="MODE"/> <input type="button" value="SET"/>	Pumpe se uključuje	Pumpe je postigla namješteni uklopni tlak.

Dodatne funkcije

Zaslonski prikaz	Uklopno stanje	Funkcija / mjere
NORMAL X Protok 3600 L/M <input type="button" value="MODE"/> <input type="button" value="SET"/>	Pumpe radi.	Količina protoka: tipku MODE pritisnite dok se ne pojavi količina protoka. Tekući tekst: PROTOK
NORMAL X Protok 98 m3 <input type="button" value="MODE"/> <input type="button" value="SET"/>	Pumpe u radu	Ukupno prenesena količina vode: pritisnite tipku MODE. Prikaz do sada prenesene količine vode. Restiranje nije moguće. Tekući tekst: UKUPNA KOLICINA
NORMAL X Protekla količina 98 m3 <input type="button" value="MODE"/> <input type="button" value="SET"/>	Pumpe u radu	Protekla količina: pritisnite tipku MODE. Prikaz do sada prenesene protekle količine. Za resetiranje pritisnite tipku SET oko 3 sekunde. Tekući tekst: PROTEKLA KOLICINA

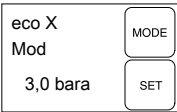
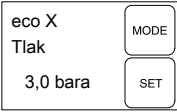
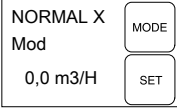
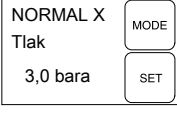
Zaslonski prikaz	Uklopno stanje	Funkcija / mjere
	Pumpa u radu ili pumpa isključena.	Više puta pritisnite tipku MODE dok se na zaslonu ne pojavi ECO MODUS. Pumpa se sada isključuje ranije (način za uštedu energije). Vidi "Stavljanje u pogon" na stranici 7
	Pumpa u radu ili pumpa isključena.	Pritisnite tipku SET. Na zaslonu se prikazuje ECO TLAK. Način uštede energije je uključen.
	Pumpa u radu ili pumpa isključena.	Više puta pritisnite tipku MODE dok se na zaslonu (29) ne pojavi NORMAL MODE.
	Pumpa u radu ili pumpa isključena.	Pritiskujte tipku SET dok se na zaslonu (29) ne pojavi NORMAL X i TLAK. Tlak isklapanja ponovno je povećan.

Upozoravajuće poruke

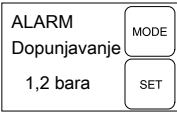
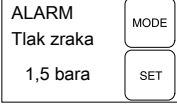
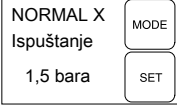
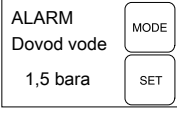
Zaslonski prikaz	Uzrok	Mjere
	Tlak kotla prenikazak. Razina vode preniska.	Tekući tekst: PROTEKLA KOLICINA Zahtjev za dopunjavanje zraka na 1,5 bara Potvrdite tipkom SET. Pumpa se ponovno pokreće. Tekući tekst: TLAK ZRAKA OK
		
	Zrak napunjen nad 1,8 bara.	Ispustite zrak na 1,5 bara. Ako je tlak spušten na 1,5 bara, pritiskom na tipku SET ponovno pokrenite pumpu. Tekući tekst: ISPUHIVANJE 1,5 BAR
	Usisni vod nije u vodi, nema protoka niti tlaka.	Poruka se pojavljuje nakon 90 sekundi. Nakon uklanjanja greške pritiskom na tipku SET odvija se resetiranje poruke o smetnji. Tekući tekst: ISPITIVANJE DOVODA VODE

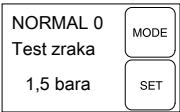
Zaslonski prikaz	Uzrok	Mjere
	Pumpa se uključuje s odgodom.	Mjerni ciklus: Pumpa se nakon određenog broja ciklusa uklapanja ne uključuje pri tlaku uklapanja nego čeka cca. 25 sekundi hoće li tlak u sustavu pasti na 1,5 bara. Ako tijekom toga vremena tlak ne padne, punjenje zraka je u redu.

POMOĆ KOD SMETNJI



OPREZ!

Prije svih radova na uklanjanju smetnji izvucite mrežni utikač. Uklanjanje grešaka u električnom sustavu prepustite električaru.

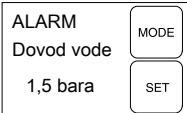
Smetnja	Uzrok	Uklanjanje
Pogonski motor pumpe ne radi	Nema mrežnog napona	Provjerite osigurače i dovod struje.
Pojavljuje se poruka o greški "Usisna strana" 	Usisni vod nije u vodi.	Usisni vod uronite min. 30 cm u vodu.
	Začepljenje na usisnoj strani	Uklonite prljavštinu u usinom području i filtru.
	Tlačno vod zatvoren	Otvorite zaporne agregate u tlačnom vodu.
	Pumpa usisava zrak u usisni vod	Provjerite zavrtnjenost svih spojeva usisnog voda. Zamijenite prsten za brtvljenje.
	Pumpa usisava zrak, nedostatak vode na usisnoj strani	Isključite pumpu i pustite da se ohladi
	Promjer crijeva premalen	Primijenite tlačno crijevo većeg promjera.
	Premala količina vode na usisnoj strani.	Prigušite pumpu kako biste prilagodili količinu crpljenja.
Pojavljuje se poruka o smetnji "DOPUNJAVANJE 1,5 BAR".	Nizak tlak zraka u spremniku	Dopunite zrak u spremniku. (namjestite predtlak membrane na 1,5 bara). Tekući tekst: DOPUNJAVANJE 1,5 BAR.



Ako se smetnje ne mogu ukloniti, obratite se našoj nadležnoj servisnoj službi.

TLAČNA SKLOPKA



Uklopni i isklopni tlak hidrofora tvornički je unaprijed namješten. Izvođenje izmjena možete po potrebi prepustiti serviseru.

ZBRINJAVANJE



Istrošene uređaje, baterije i akumulator ne zbrinjavajte kroz kućno smeće!
Pakiranje, uređaj i dodatna oprema izrađeni su od materijala koji se mogu reciklirati i moraju se propisno zbrinuti.

JAMSTVO

Eventualne pogreške u materijalu ili izradi uređaja uklonit ćemo unutar zakonskog roka zastare za podnošenje zahtjeva za uklanjanjem nedostataka po našem izboru u vidu popravka ili u vidu isporuke zamjenskog uređaja. Rok zastare ovisi o zakonima zemlje u kojoj je uređaj kupljen.

Naše jamstvo vrijedi samo:

- ako se pridržavate ovih uputa za rukovanje
- ako stručno rukujete uređajem
- ako upotrebljavate originalne zamjenske dijelove

Jamstvo prestaje vrijediti:

- ako sami na svoju ruku pokušate popraviti uređaj
- ako sami na svoju ruku napravite tehničke izmjene
- ako uređaj ne koristite u skladu s namjenom

Jamstvo ne pokriva:

- oštećenja laka prouzročena normalnom istrošenošću
- habajuće dijelove koji su na popisu zamjenskih dijelova označeni okvirom [xxx xxx (x)]
- motore s unutarnjim izgaranjem (za njih vrijede jamstvene odredbe proizvođača konkretnih motora)

Jamstveni rok počinje teći u trenutku kada prvi krajnji korisnik kupi uređaj. Mjerodavan je datum na dokumentu kojim se dokazuje kupnja. Ponesite ovo objašnjenje i originalan dokaz o kupnji i s time se obratite vašem trgovcu ili najbližem ovlaštenom servisu. Ovo objašnjenje ne utječe na zakonsko pravo kupca da prodavaču podnese zahtjev za uklanjanjem nedostataka.

IZJAVA EZ O SUKLADNOSTI

Ovime izjavljujemo da ovaj proizvod u izvedbi koju smo stavili u promet ispunjava zahtjeve usklađenih EU direktiva, EU sigurnosnih standarda i standarda specifičnih za proizvod.

Proizvod

Hidrofor
Serijski broj
 G3012015

Tip

HW 5000_6000 FMS
 Premium

Proizvođač

AL-KO Geräte GmbH
 Ichenhauser Str. 14
 D-89359 Kötz

Povjerenik

Anton Eberle
 Ichenhauser Str. 14
 D-89359 Kötz

EU direktive

2006/95/EZ
 2004/108/EZ
 2000/14/EZ (13)
 2011/65/EZ

Usklađene norme

EN 60335-1; VDE 0700-1:2007-02
 EN 60335-2-41; VDE 0700-41:2004-12
 EN 60335-2-41/A2; VDE 0700-41/A2:2009-02
 EN 55014-1; VDE 0875-14-1:2007-06
 EN 55014-1/A1; VDE 0875-14-1/A1:2008-12
 EN 55014-2; VDE 0875-14-2:2009-06
 EN 61000-3-2; VDE 0838-2:2006-10
 EN 61000-3-2/A1; VDE 0838-2/A1:2007-05
 EN 61000-3-2/A7; VDE0838-2/A7:2007-06
 EN 61000-3-2/A4; VDE 0838-2/A4:2007-06
 EN 61000-3-3; VDE 0838-3:2009-06

Kötz, 1.5.2012



Antonio De Filippo
 upravni direktor

Razina zvučne snage

izmjereno: 70 / 73 dB(A)
 zajamčeno: 79 / 81 dB(A)

Ocjena sukladnosti

2000/14/EZ privitak V

ORYGINALNA INSTRUKCJA OBSŁUGI

Spis treści

O tym podręczniku.....	83
Opis produktu.....	83
Zakres dostawy.....	84
Wskazówki bezpieczeństwa.....	84
Montaż.....	85
Uruchomienie.....	86
Przeglądy i konserwacja.....	87
Przechowywanie.....	88
Wskazania wyświetlacza.....	88
Usterki i ich usuwanie.....	91
Przełącznik ciśnieniowy.....	92
Utylizacja.....	92
Gwarancja.....	92
Deklaracja zgodności WE.....	93

O TYM PODRĘCZNIKU

- Przed przystąpieniem do uruchomienia należy przeczytać niniejszą dokumentację. Jest to warunkiem zagwarantowania bezpiecznej pracy i bezusterkowego użytkowania.
- Przestrzegać wskazówek bezpieczeństwa i ostrzeżeń zawartych w niniejszej dokumentacji oraz na urządzeniu.
- Niniejsza dokumentacja stanowi nieodzowną część opisywanego produktu i powinna być przekazana nabywcy razem z urządzeniem.

Wyjaśnienie znaków



UWAGA!

Stosować się dokładnie do znaków ostrzegawczych, aby uniknąć szkód osobowych lub mienia.



Specjalne wskazówki w celu lepszego zrozumienia i obsługi.

OPIS PRODUKTU

W niniejszej dokumentacji zostały opisane różne modele przydomowych instalacji zasilających w wodę. Posiadany model należy zidentyfikować na podstawie tabliczki znamionowej.

Przegląd produktów

Przydomowa instalacja zasilająca w wodę (rys. A - E)

1	Przezroczysta pokrywa filtra
2	Obudowa pompy
3	Śruba otworu wlewowego
4	Wyjście pompy / przyłącze przewodu ciśnieniowego
5	Obudowa silnika
6	Zasobnik
7	Miejsce przykręcenia
8	Śruba spustowa komory pompy
9	Śruba spustowa komory filtra
10	Wejście pompy / przyłącze przewodu ssącego
11	Przewód ciśnieniowy
12	Kran
13	Złączka kątowa
14	Uszczelka
15	Złączka
16	Uszczelka
17	Przewód ssący
18	Klucz do filtra
19	Uszczelka filtra
20	Filtr
21	Zawór przeciwwrotny
22	Uszczelka zaworu przeciwwrotnego
23	Uszczelka obudowy
24	Złączka wkręcana
25	Uszczelka
26	Pływak modułu pomiarowego
27	Pokrywa zaworu
28	Zawór
29	Wyświetlacz

30	Przycisk trybu MODE
31	Przycisk ustawień SET

INOX

Urządzenia oznaczone jako "INOX" są dostarczane w wersji wykonania z nierdzewnej stali szlachetnej. Nie wpływa to na budowę i funkcję urządzenia.

Użytkowanie zgodne z przeznaczeniem

Przydomowa instalacja zasilająca w wodę jest przeznaczona do prywatnego wykorzystywania w domu i ogrodach i nadaje się wyłącznie do tłoczenia czystej wody oraz deszczówki.

Przydomowa instalacja zasilająca w wodę nadaje się do:

- nawadniania ogrodów i działek;
- zasilania domu w wodę;
- zwiększenia ciśnienia w wodociągu.



W przypadku zwiększania ciśnienia w wodociągu należy przestrzegać miejscowych przepisów. Informacji można zasięgnąć u specjalisty z dziedziny techniki sanitarnej.

Możliwe nieprawidłowe użycie

Przydomowa instalacja zasilająca w wodę nie nadaje się do tłoczenia:

- wody z piaskiem, wody zawierającej sól ani brudnej wody z cząstkami tkanin i papieru;
- agresywnych, żrących, wybuchowych lub gazujących chemikaliów lub cieczy;
- cieczy o temperaturze przekraczającej 35°C.



Przydomowej instalacji zasilającej w wodę nie wolno stosować do tłoczenia wody używanej do przyrządzania posiłków ani napojów.

Przydomowa instalacja zasilająca w wodę nie jest przystosowana do eksploatacji w trybie ciągłym.

ZAKRES DOSTAWY

Przydomowa instalacja zasilająca w wodę jest dostarczana w stanie gotowym do użycia z kluczem do pokrywy filtra, złączką kątową oraz instrukcją obsługi.

Zabezpieczenie przed przegrzaniem

Urządzenie jest wyposażone w zabezpieczenie przed przegrzaniem, które wyłącza silnik w przypadku przegrzania. Po upływie fazy chłodzenia, trwającej ok. 15-20 minut, pompa włącza się ponownie samoczynnie.

Zabezpieczenie przed pracą na sucho

Przydomowa instalacja zasilająca w wodę jest wyposażona w zabezpieczenie przed pracą na sucho. Zabezpieczenie przed pracą na sucho wyłącza pompę po ok. 90 sekundach, gdy nie jest zasysana wodą lub gdy przewód ssący jest uszkodzony.

Czujnik ciśnieniowy

Przydomowa instalacja zasilająca w wodę jest wyposażona w czujnik ciśnieniowy. Za pomocą tego czujnika pompa po osiągnięciu ustawionych wartości ciśnienia jest automatycznie włączana i wyłączana.

⇒ *Ustawione wartości ciśnień: patrz dane techniczne.*

Wskazanie wyświetlacza

Przydomowa instalacja zasilająca w wodę jest wyposażona w wyświetlacz (rys. E -29) wskazujący statusy trybu pracy oraz komunikaty o błędach. Za pomocą przycisku trybu MODE (-30) można wybierać różne ustawienia oraz wskazywania i potwierdzać przyciskiem ustawień SET (-31).

WSKAZÓWKI BEZPIECZEŃSTWA



UWAGA!

Ryzyko skałeczenia!

Urządzenie i kabel przedłużający należy stosować tylko w nienagannym stanie technicznym! Nie wolno używać uszkodzonych urządzeń.

Nie wolno unieczynniać urządzeń ochronnych i zabezpieczających!

- Dzieci lub osoby, które nie zapoznały się z instrukcją obsługi, nie mogą używać urządzenia.
- Urządzenia nie należy nigdy podnosić, transportować ani mocować za kabel podłączeniowy.
- Samowolne zmiany lub przebudowy urządzenia są niedozwolone.

Bezpieczeństwo elektryczne



PRZESTROGA!

Niebezpieczeństwo podczas dotykania elementów pod napięciem!

Wtyczkę należy natychmiast odłączyć od sieci, gdy kabel przedłużający został uszkodzony lub przecięty! Zalecamy podłączenie poprzez wyłącznik zabezpieczający FI ze znamionowym prądem uszkodzeniowym < 30 mA.

- Wartość napięcia sieciowego w domu musi być zgodna z danymi napięcia sieciowego w danych technicznych - nie stosować innego napięcia zasilającego.
- Urządzenie wolno eksploatować tylko w instalacji elektrycznej zgodnie z DIN/VDE 0100, część 737, 738 i 702 (baseny). W celu zabezpieczenia należy zainstalować wyłącznik zabezpieczający 10A oraz wyłącznik zabezpieczający przed prądem uszkodzeniowym 10/30 mA.
- Stosować tylko kable przedłużające, które są przewidziane do użytku na wolnym powietrzu - minimalny przekrój 1,5 mm². Bęben do nawijania kabla należy zawsze całkowicie rozwinąć.
- Nie wolno używać uszkodzonych lub pękniętych kabli przedłużających.
 - ⇒ *Przed każdym użyciem należy skontrolować stan kabla przedłużającego.*

MONTAŻ

Ustawianie urządzenia

1. Przygotować równe i stabilne miejsce ustawienia.
2. Urządzenie należy ustawić poziomo i w sposób uniemożliwiający zalewanie.
3. W razie potrzeby przykręcić przydomową instalację zasilającą w wodę w miejscach przykręcenia (rys.A -7) .
4. Przydomową instalację zasilającą w wodę należy chronić przed deszczem i bezpośrednim działaniem strumienia wody.



W codziennym trybie (automatycznym) poprzez zastosowanie właściwych środków należy wykluczyć powstanie szkód następczych zalania pomieszczeń w przypadku usterki urządzenia.

Podłączanie przewodu ssącego

1. Wybrać długość przewodu ssącego (rys. B -17) w taki sposób, aby przydomowa instalacja zasilająca w wodę nie pracowała na sucho. Przewód ssący musi być zawsze zanurzony przynajmniej 30 cm w wodzie.
2. Podłączyć przewód ssący. Należy zadbać przy tym o szczelne podłączenie, nie uszkadzając gwintów.
 - ⇒ *Zalecamy montaż elastycznych przewodów do wejścia pompy (rys. A -10). Dzięki temu przydomowej instalacji zasilającej w wodę nie będzie zagrażała mechaniczne rozciąganie ani docisk.*
3. W przypadku wody zawierającej niewielkie ilości piasku między przewodem ssącym a wejściem pompy należy zamontować filtr wstępny. Prosimy zasięgnąć informacji w sklepie ze specjalistycznym wyposażeniem.
4. Przewód ssący należy zawsze umieszczać wznosząco.



Jeżeli wysokość zasysania wynosi ponad 4 m, wówczas należy zamontować wąż ssący o średnicy ponad 1". Zalecamy stosowanie armatury ssącej AL-KO z węzłem ssącym, koszem ssawnym i zabezpieczeniem przed przepływem zwrotnym. Prosimy zasięgnąć informacji w sklepie ze specjalistycznym wyposażeniem.

Montaż przewodu ciśnieniowego

1. Wkręcić złączkę (rys. B -15) z okrągłym pierścieniem uszczelniającym (rys. B -16) w otwór wyjściowy pompy (rys. A -4).
2. Nakręcić złączkę kątową (rys. B -13) z uszczelką (rys. B -14) na złączkę (rys. B -15) i obrócić złączkę kątową w pożądanym kierunku.
3. Zamocować przewód ciśnieniowy (rys. B -11) do złączki kątovej (rys. B -13).
4. Otworzyć wszystkie zamknięcia występujące w przewodzie ciśnieniowym (zawory, dysze rozpryskowe, kran).

URUCHOMIENIE



Podczas pierwszego uruchomienia na wyświetlaczu (rys. E -29) pojawiają się wszystkie informacje w języku angielskim. Pożądany język należy wybrać przyciskiem MODE (-30) i potwierdzić przyciskiem SET (-31). Można teraz sprawdzić ciśnienie powietrza w zasobniku.

Sprawdzanie ciśnienia powietrza w zasobniku



UWAGA!

Przy ciśnieniu powietrza poniżej 1,5 oraz powyżej 1,9 bar praca urządzenia jest niemożliwa. Pompa nie uruchamia się.

1. Wyciągnąć wtyczkę przewodu zasilającego z gniazdka elektrycznego.
2. Przesunąć pokrywę zaworu (rys. D -27) z tyłu zasobnika (rys. A -6) w górę.
3. Sprawdzić ciśnienie powietrza na zaworze (rys. D -28) za pomocą pompy próżniowej lub pompki do opon ze wskaźnikiem ciśnienia.
4. Następnie z powrotem zamknąć pokrywę zaworu z tyłu zasobnika.
5. Ponownie podłączyć wtyczkę przewodu zasilającego do gniazdka elektrycznego.
 - ⇒ Przydomową instalację zasilającą w wodę można teraz uruchomić.

Napełnianie przydomowej instalacji zasilającej w wodę



UWAGA!

Przydomowa instalacja zasilająca w wodę przed każdym uruchomieniem musi być napełniona wodą aż do punktu przelewowego, aby umożliwić natychmiastowe zasysanie. Praca na sucho niszczy pompę.



Aby skrócić czas zasysania, wąż ssący przed przykręceniem napełnić wodą.

1. Otworzyć śrubę otworu wlewowego (rys. A -3) za pomocą klucza do filtra (rys. C -19/A).
2. Przez otwór wlewowy nalać wody, aż obudowa pompy (rys. A -2) będzie pełna.
3. Wkręcić śrubę otworu wlewowego.

Włączanie pompy

1. Otworzyć znajdujące się w przewodzie ciśnieniowym (rys. B -11) zamknięcie (zawór, dyszę rozpryskową, kurek).
2. Włożyć wtyczkę sieciową kabla podłączeniowego do gniazdka elektrycznego.
 - ⇒ Pompa rozpocznie proces tłoczenia.
3. Jeżeli w wyciekającej wodzie nie ma już widocznych pęcherzyków powietrza, należy zamknąć zamknięcie w przewodzie ciśnieniowym.
 - ⇒ Przy spadku ciśnienia oraz osiągnięciu ciśnienia wyłączającego pompa wyłączy się automatycznie.
 - ⇒ Przydomowa instalacja zasilająca w wodę jest gotowa do pracy.
 - ⇒ W przypadku włączenia za pomocą łącznika ciśnieniowego na wyświetlaczu pojawia się NORMAL X i PRESSURE oraz także rzeczywista wartość ciśnienia.

Pierwsze uruchomienie

Tylko podczas pierwszego uruchomienia na wyświetlaczu pojawia się NORMAL X i PRESSURE.



Jeżeli po ok. 90 sekundach przewód ssący (rys. B -17) nie zasysa wody, zabezpieczenie przed pracą na sucho wyłączy pompę, a na wyświetlaczu pojawia się ALARM i SUCTION SIDE. Sprawdzić przewód ssący, przezroczystą pokrywę (rys. A -1) oraz wszystkie połączenia skręcane pod względem szczelności, nacisnąć przycisk RESET i jeszcze raz wykonać pierwsze uruchomienie.

Wyłączenie pompy

1. Wyciągnąć wtyczkę sieciową z gniazdka elektrycznego.
2. Zamknąć zamknięcia występujące w przewodzie ciśnieniowym (zawory, dysze rozpryskowe, kran).



Pompa wyłączy się automatycznie po osiągnięciu ciśnienia wyłączającego.

**PRZESTROGA!****Niebezpieczeństwo urazu na skutek kontaktu z gorącą wodą**

W przypadku dłuższego używania (> 10 min) po zamkniętej stronie ciśnieniowej może dojść do silnego nagrzania wody w pompie i niekontrolowanego wypływnia! Odłączyć urządzenie od sieci zasilającej i pozostawić pompę z wodą do ochłodzenia. Urządzenie wolno ponownie uruchomić dopiero po usunięciu wszystkich wad!

Niebezpieczeństwo urazu na skutek kontaktu z gorącą wodą może powstać w przypadku:

- nieprawidłowej instalacji;
- zamkniętej części ciśnieniowej pompy;
- braku wody w przewodzie ssącym lub;
- uszkodzonego wyłącznika ciśnieniowego.

Postępowanie

1. Odłączyć urządzenie od sieci zasilającej i pozostawić pompę z wodą do ochłodzenia.
2. Sprawdzić urządzenie, instalację i poziom wody.
3. Urządzenie wolno ponownie uruchomić dopiero po usunięciu wszystkich wad!

PRZEGLĄDY I KONSERWACJA**Sprawdzanie ciśnienia powietrza w zasobniku****UWAGA!**

Regularnie sprawdzać ciśnienie powietrza w zasobniku. Nie może ono przekraczać 1,5 bar (patrz rozdział „Uruchomienie: sprawdzanie ciśnienia powietrza w zasobniku”).

**UWAGA!**

Jeżeli na wyświetlaczu pojawia się informacja ALARM i REFILL 1,5 BAR, należy uzupełnić powietrze w zasobniku. Po uzyskaniu prawidłowej wartości ciśnienia na wyświetlaczu pojawi się wskazanie ALARM i AIR PRESSURE OK.

Czyszczenie pompy

Po tłoczeniu wody basenowej zawierającej chlor lub cieczy, które pozostawiają osady, należy przepłukać pompę czystą wodą.

1. Odłączyć urządzenie od sieci elektrycznej i zabezpieczyć przed ponownym włączeniem.
 - ⇒ *Pompa zatrzyma się automatycznie.*
2. Przepłukać pompę czystą wodą.
3. Umieścić wtyczkę sieciową w gniazdku elektrycznym.
4. Włączyć przydomową instalację zasilającą w wodę włącznikiem / wyłącznikiem (rys. A -6).
 - ⇒ *Pompa uruchomi się automatycznie.*

Czyszczenie filtra

1. Odkręcić śrubę spustową komory filtra (rys. A -9) w otworze spustowym, opróżnić komorę filtra, a następnie z powrotem zamknąć otwór spustowy.
2. Przezroczystą pokrywę filtra (rys. A -1) odkręcić za pomocą klucza do filtra (rys. C -18/D).
3. Filtr (rys. C -20) wyjąć z obudowy filtra (rys. A -2) i wyczyścić pod bieżącą wodą.
4. Wyczyścić obudowę filtra oraz przezroczystą pokrywę filtra.
5. Przed zamontowaniem filtra sprawdzić uszczelki filtra (rys. C -19) oraz uszczelkę obudowy (rys. C -23) pod względem uszkodzeń, w razie potrzeby wymienić.
6. Zamontować filtr, nakręcić przezroczystą pokrywę filtra i dokręcić ręcznie kluczem do filtra.

Czyszczenie zaworu przeciwwrotnego

1. Demontaż i montaż filtra (patrz rozdział „Czyszczenie filtra”).
2. Zawór przeciwwrotny (rys. C -21) wykręcić i wyczyścić pod bieżącą wodą.
3. Uszczelkę (rys. C -22) wymienić w razie potrzeby.
4. Zamontować zawór przeciwwrotny.

Pływak

1. Przewód ciśnieniowy (rys. B -11) ze złączką kątową (rys. B -13) i złączką (rys. B -15) wykręcić.

- Złączkę wkręcaną (rys. D -24) z uszczelką (rys. D -25) wykręcić. Zapamiętać położenie montażowe pływaka (rys. D -26) . Wyciągnąć i wyczyścić pływak.
- Z powrotem zamontować pływak - zwrócić uwagę na położenie montażowe.

Usuwanie zatorów

- Odłączyć urządzenie od sieci elektrycznej i zabezpieczyć przed ponownym włączeniem.
- Usunąć wąż ssący z otworu wejściowego pompy.
- Podłączyć wąż ciśnieniowy do przewodu wodnego.
- Przepuścić wodę przez obudowę pompy, aż nastąpi odblokowanie zatoru.
- Sprawdzić przez włączenie pompy na krótko, czy pompa obraca się swobodnie.







WSKAZANIA WYŚWIETLACZA

- Podczas pierwszego uruchomienia wszystkie informacje na wyświetlaczu są w języku angielskim.
- Wszystkie funkcje można wywołać za pomocą przycisku MODE. Wywołane funkcje potwierdza się przyciskiem SET.



Informacje pojawiające się w drugim wierszu wyświetlacza są przedstawiane częściowo jako przesuwany się tekst, otwierany w trybie ciągłym. Jeżeli pompa znajduje się w stanie ALARMU, np. ciśnienie powietrza jest za niskie, to zmiana języka jest niemożliwa.

Tryb normalny

Wskazanie wyświetlacza	Stan urządzenia	Funkcja / czynności
NIEMIECKI  	Pompa pracuje lub pompa wyłączona	Przycisnąć przycisk MODE dłużej niż 3 sekundy, język użytkownika zostanie aktywowany. Naciskając przycisk MODE (30), zmienić język użytkownika. Przyciskiem SET potwierdzić nowy język użytkownika
NORMALNE X Ciśnienie 1,5 BAR  	Pompa włącza się i zaczyna proces zasysania.	Pierwsze uruchomienie: Pompa wypełniona wodą, strona ssąca i ciśnieniowa podłączona, woda po stronie ssącej dostępna. Pompa podłączona do sieci zasilającej. Zamknięcia w przewodzie ciśnieniowym otwarte.
Obracający się znak „X” za trybem „Normal” symbolizuje „Pompa Wł.”		
ALARM Uzupelnic 1,2 BAR  	Po wykonaniu autotestu pompa nie włącza się. Podczas eksploatacji, pompa nie włącza się.	Uzupelnic powietrze, następnie nacisnąć przycisk SET. Ponownie wykonać pierwsze uruchomienie. Ciśnienie powietrza, patrz dane techniczne na stronie 3. Przesuwający się tekst: NACHFUELLEN 1,5 BAR [UZUPEŁNIC DO 1,5 BAR]

- Ponownie uruchomić urządzenie.

PRZECHOWYWANIE



Przed nastaniem mrozów układ należy całkowicie opróżnić (pompa, przewody, zasobnik i komora filtra).

- Opróżnić przewód ssący (rys. B -17) und Druckleitung (rys. B -11).
- Wykręcić śrubę spustową komory filtra (rys. A -9) i spuścić wodę z pompy.
 - ⇒ Jednocześnie woda z zasobnika (rys. A -6) zostanie wypchnięta przez miech powietrzny.
- Z powrotem wkręcić śrubę spustową komory filtra (rys. A -8, 9) i przechować pomp, przewody i zasobnik w miejscu chronionym przed niskimi temperaturami.

Wskazanie wyświetlacza	Stan urządzenia	Funkcja / czynności
ALARM Dopływ wody 1,5 BAR	Pompa wyłącza się. Praca na sucho po 90 sekundach	Sprawdzić przewód ssący, następnie nacisnąć przycisk SET. Ponownie wykonać pierwsze uruchomienie. Przesuwający się tekst: WASSERZUFUHR PRUEFEN [SPRAWDZIĆ DOPIŹYW WODY]
NORMALNE X Ciśnienie 3,2 BAR	Pompa pracuje	Pompa tłoczy wodę. Zasobnik napelnia się. Część wody zostaje pobrana.
NORMALNE 0 Ciśnienie 4,0 BAR	Pompa wyłącza się.	Pompa osiągnęła ustawioną wartość ciśnienia wyłączającego.
NORMALNE X Ciśnienie 2,0 BAR	Pompa włącza się.	Pompa osiągnęła ustawioną wartość ciśnienia włączającego.

Funkcje dodatkowe

Wskazanie wyświetlacza	Stan urządzenia	Funkcja / czynności
NORMALNE X Natężenie przepływu 3600 L/M	Pompa pracuje.	Natężenie przepływu: nacisnąć przycisk MODE, aż wyświetli się natężenie przepływu. Przesuwający się tekst: DURCHFLOSS [NATĘŻENIE PRZEPIŹYWU]
NORMALNE X Natężenie przepływu 98 m3	Pompa pracuje	Całkowita ilość przetłoczonej wody: nacisnąć przycisk MODE. Wyświetlenie dotychczas przetłoczonej ilości wody. Wyzerowanie wskazania jest niemożliwe. Przesuwający się tekst: GESAMTMENGE [ILOŚĆ CAŁKOWITA]
NORMALNE X Ilość częściowa 98 m3	Pompa pracuje	Ilość częściowa: Nacisnąć przycisk MODE. Wyświetlenie dotychczas przetłoczonej ilości częściowej wody. Wyzerowanie wskazania: nacisnąć przycisk SET przez ok. 3 sekundy. Przesuwający się tekst: TEILMENGE [ILOŚĆ CZĘŚCIOWA]
eco X Tryb 3,0 BAR	Pompa pracuje lub pompa wyłączona.	Kilka razy nacisnąć przycisk MODE, aż na wyświetlaczu pojawi się ECO MODUS. Pompa będzie się teraz wyłączać wcześniej (tryb oszczędzania energii). Patrz „Uruchomienie” na stronie 7

Wskazanie wyświetlacza	Stan urządzenia	Funkcja / czynności
eco X Ciśnienie 3,0 BAR	Pompa pracuje lub pompa wyłączona.	Nacisnąć przycisk SET. Na wyświetlaczu pojawi się ECO DRUCK. Tryb oszczędzania energii jest włączony.
NORMALNE X Tryb 0,0 m3/H	Pompa pracuje lub pompa wyłączona.	Kilka razy nacisnąć przycisk MODE, aż na wyświetlaczu (29) pojawi się NORMAL MODUS.
NORMALNE X Ciśnienie 3,0 BAR	Pompa pracuje lub pompa wyłączona.	Nacisnąć przycisk SET, aż na wyświetlaczu (29) pojawi się NORMAL X i DRUCK. Wartość ciśnienia wyłączającego zostaje ponownie zwiększona.

Komunikaty ostrzegawcze

Wskazanie wyświetlacza	Przyczyna	Czynność
ALARM Uzupełnić 1,2 BAR	Ciśnienie zbiornika zbyt niskie Poziom wody zbyt niski	Przesuwający się tekst: TEILMENGE[ILUŚĆ CZĘŚCIOWA] należy uzupełnić powietrze do uzyskania wartości 1,5 bar. Potwierdzić przyciskiem SET. Pompa uruchomi się ponownie. Przesuwający się tekst: LUFTDRUCK OK [CIŚNIENIE POWIETRZA OK]
ALARM Ciśnienie powietrza 1,5 BAR		
NORMALNE X Spuścić 1,5 BAR	Powietrze napełnione powyżej wartości 1,8 bar.	Spuścić powietrze do uzyskania wartości 1,5 bar. Po spuszczeniu powietrza do uzyskania wartości 1,5 bar nacisnąć przycisk SET, a pompa włączy się ponownie. Przesuwający się tekst: ABLASSEN 1,5 BAR [SPUŚCIĆ DO 1,5 BAR]
ALARM Dopływ wody 1,5 BAR	Przewód ssący nie jest zanurzony w wodzie, brak przepływu wody i brak ciśnienia.	Komunikat ten pojawia się po 90 sekundach. Po usunięciu błędu i naciśnięciu przycisku SET komunikat o błędzie zostaje anulowany. Przesuwający się tekst: WASSERZUFUHR PRUEFEN [SPRAWDZIĆ DOPIŁYW WODY]

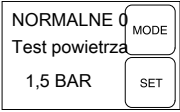
Wskazanie wyświetlacza	Przyczyna	Czynność
	Pompa włącza się z opóźnieniem.	Cykl pomiarowy: pompa po określonej liczbie cykli załączania nie włącza się po uzyskaniu ciśnienia włączającego, lecz odczeka ok. 25 sekund, aż ciśnienie w układzie spadnie do 1,5 bar. Jeżeli w tym czasie ciśnienie nie będzie poniżej wartości granicznej, to ilość powietrza jest prawidłowa.

USTERKI I ICH USUWANIE



PRZESTROGA!

Przed wszelkimi pracami związanymi z usuwaniem usterek należy wyciągnąć wtyczkę sieciową z gniazdka elektrycznego. Usunięcie błędów w instalacji elektrycznej należy zlecić wykwalifikowanemu elektrykowi.

Usterka	Przyczyna	Sposób usunięcia
Silnik napędowy pompy nie działa.	Brak napięcia sieci zasilającej.	Sprawdzić bezpieczniki i dopływ prądu.
Pojawia się komunikat o błędzie „Saugseite” [strona ssąca].	Przewód ssący nie jest zanurzony w wodzie.	Przewód ssący zanurzyć min. 30 cm w wodzie.
	Niedrożność po stronie ssącej.	Usunąć zabrudzenie w obszarze zasysania i filtra.
	Przewód ciśnieniowy zamknięty.	Otworzyć agregaty zamykające w przewodzie ciśnieniowym.
	Pompa zasysa powietrze do przewodu ssącego.	Sprawdzić szczelność wszystkich połączeń przewodu ssącego. Wymienić pierścień uszczelniający.
	Pompa zasysa powietrze, brak wody po stronie ssącej pompy.	Wyłączyć pompę i pozostawić do wystygnięcia.
	Średnica węża za mała.	Użyć węża ciśnieniowego o większej średnicy.
Pojawia się komunikat o błędzie „NACHFUELLEN 1,5 BAR” [UZUPEŁNIĆ DO 1,5 BAR].	Zbyt mała ilość wody po stronie ssącej pompy.	Zdławić pompę, aby dostosować do tloczonej ilości wody.
	Niskie ciśnienie powietrza w zasobniku.	Dopuścić powietrze w zasobniku. (Ustawić ciśnienie membrany na 1,5 bar). Przesuwający się tekst: NACHFUELLEN 1,5 BAR [UZUPEŁNIĆ DO 1,5 BAR].



W przypadku usterek, których nie można usunąć, należy zgłosić się do serwisu firmy AL-KO.

PRZEŁĄCZNIK CIŚNIENIOWY



Ciśnienie włączające i wyłączające domową instalację wodną jest ustawione fabrycznie. Zmian tych ustawień może dokonać wyłącznie sprzedawca instalacji.

UTYLIZACJA



Wysłużonych urządzeń, baterii lub akumulatorów nie należy wyrzucać do odpadów z gospodarstw domowych!

Opakowanie, urządzenie i wyposażenie są wykonane z materiałów podlegających recyklingowi i należy je utylizować.

GWARANCJA

Wszystkie wady materiałowe lub produkcyjne urządzenia usuwamy w czasie obowiązywania okresu gwarancyjnego poprzez naprawę lub wymianę na nowe urządzenie według naszego uznania. Okres obowiązywania gwarancji zależy od ustawodawstwa danego kraju, w którym urządzenie zostało zakupione.

Nasze zobowiązanie udzielenia gwarancji obo- Gwarancja wygasa w przypadku: wiązuje tylko w przypadku:

- przestrzegania instrukcji obsługi
- prawidłowej obsługi
- stosowania oryginalnych części zamiennych
- samowolnych prób naprawy urządzenia
- samowolnych zmian technicznych
- zastosowania niezgodnego z przeznaczeniem

Gwarancja nie obejmuje:

- uszkodzeń lakieru będących wynikiem normalnego zużycia
- części zużywalnych, które na liście części zamiennych zostały oznakowane ramką [xxx xxx (x)]
- silników spalinowych (obowiązują tu przepisy gwarancyjne odpowiednich producentów silników)

Okres gwarancyjny rozpoczyna się wraz z datą zakupu przez pierwszego odbiorcę końcowego. Decyduje data na dowodzie zakupu. Proszę zwrócić się wraz z niniejszą deklaracją oraz oryginałem dowodu zakupu do sprzedawcy lub najbliższego punktu obsługi klienta. Niniejsza deklaracja nie narusza ustawowych roszczeń Kupującego z tytułu wad w stosunku do Sprzedającego.

DEKLARACJA ZGODNOŚCI WE

Niniejszym oświadczamy, że produkt we wprowadzonej przez nas do obrotu wersji odpowiada wymaganiom zharmonizowanym dyrektywom UE, standardom bezpieczeństwa UE oraz specyficznym standardom obowiązującym dla danego produktu.

Produkt

Przydomowa instalacja
zasilająca w wodę
Numer seryjny
G3012015

Typ

HW 5000_6000 FMS
Premium

Producent

AL-KO Geräte GmbH
Ichenhauser Str. 14
D-89359 Kötz

Pełnomocnik

Pan Anton Eberle
Ichenhauser Str. 14
D-89359 Kötz

Dyrektywy UE

2006/95/WE
2004/108/WE
2000/14/WE (13)
2011/65/WE

Normy zharmonizowane

EN 60335-1; VDE 0700-1:2007-02
EN 60335-2-41; VDE 0700-41:2004-12
EN 60335-2-41/A2; VDE 0700-41/A2:2009-02
EN 55014-1; VDE 0875-14-1:2007-06
EN 55014-1/A1; VDE 0875-14-1/A1:2008-12
EN 55014-2; VDE 0875-14-2:2009-06
EN 61000-3-2; VDE 0838-2:2006-10
EN 61000-3-2/A1; VDE 0838-2/A1:2007-05
EN 61000-3-2/A7; VDE 0838-2/A7:2007-06
EN 61000-3-2/A4; VDE 0838-2/A4:2007-06
EN 61000-3-3; VDE 0838-3:2009-06

Kötz, 2012-05-01

Poziom mocy akustycznej

Wartość zmierzona: 70 /
73 dB(A)
Wartość gwarantowana:
79 / 81 dB(A)

Ocena zgodności

2000 /14/WE zał. V

Antonio De Filippo
Dyrektor zarządzający



ORIGINÁLNÍ NÁVOD K POUŽITÍ

Obsah

K této příručce.....	94
Popis výrobku.....	94
Rozsah dodávky.....	95
Bezpečnostní upozornění.....	95
Montáž.....	96
Uvedení do provozu.....	96
Péče a údržba.....	97
Skladování.....	98
Hlášení na displeji.....	98
Poruchy a jejich odstraňování.....	101
Tlakový spínač.....	102
Likvidace.....	102
Záruka.....	102
Prohlášení o shodě ES.....	102

K TÉTO PŘÍRUČCE

- Před uvedením do provozu si přečtěte tuto dokumentaci. To je předpokladem bezpečné práce a bezporuchové manipulace.
- Dodržujte bezpečnostní a výstražné pokyny z této dokumentace a na zařízení.
- Tato dokumentace je trvalou součástí popsaného výrobku a v případě jeho prodeje by měla být předána kupujícímu.

Vysvětlivky k symbolům



POZOR!

Přesné dodržování těchto výstražných upozornění zabraňuje škodám na zdraví osob a / nebo věcným škodám.



Speciální upozornění pro snadnější pochopení a manipulaci s přístrojem.

POPIS VÝROBKU

V této dokumentaci jsou popisovány různé modely domácích vodáren. Svůj model identifikujte podle typového štítku.

Přehled výrobku

Domácí vodárna (obrázek A–E)

1	Průhledový kryt filtru
2	Pouzdro čerpadla
3	Plnicí šroub
4	Výstup čerpadla / přípojka tlakového vedení
5	Pouzdro motoru
6	Zásobník
7	Místo pro našroubování
8	Vypouštěcí šroub obsahu čerpadla
9	Vypouštěcí šrouby obsahu filtru
10	Vstup do čerpadla / přípojka sacího vedení
11	Tlakové vedení
12	Vodovodní kohout
13	Úhlový nátrubek
14	Těsnění
15	Spojovací nátrubek
16	Těsnění
17	Sací vedení
18	Klíč na filtry
19	Těsnění filtru
20	Filtr
21	Zpětný ventil
22	Těsnění zpětného ventilu
23	Těsnění pouzdra
24	Nátrubek se závitem
25	Těsnění
26	Plovací tělísko měřicí jednotky
27	Uzavírací kryt ventilu
28	Ventil
29	Displej

30	Tlačítko MODE (REŽIM)
31	Tlačítko SET (NASTAVIT)

INOX

Přístroje s označením „INOX“ jsou dodávány v provedení nerezovávací ušlechtilé oceli. Způsob montáže a funkce se tímto nemění.

Použití v souladu s určením

Domácí vodárna je určena pro soukromé používání doma a na zahradě a je vhodná výhradně k čerpání čisté a dešťové vody.

Domácí vodárna se hodí pro:

- zavlažování zahrad a pozemků,
- zásobování domu vodou,
- zvyšování tlaku přívodu zásobování vodou.



Při zvyšování tlaku přívodu zásobování vodou je nutné respektovat místní předpisy. Informace získáte od svého odborného instalatéra.

Možné chybné použití

Domácí vodárna není vhodná k čerpání:

- písčité vody, slané vody a znečištěné vody s obsahem textilu a papíru,
- agresivních, žíravých, výbušných a těkavých chemikálií nebo kapalin,
- kapalin s teplotou nad 35 °C.



Domácí vodárna nesmí být používána k čerpání vody pro potraviny nebo nápoje. Domácí vodárna není vhodná pro trvalé používání.

ROZSAH DODÁVKY

Domácí vodárna je dodávána ve stavu provozní připravenosti s klíčem na kryt filtru, úhlovým nátrubkem a návodem k provozu.

Tepelná ochrana

Přístroj je vybavený spínačem pro tepelnou ochranu, který při přehřívání vypne motor. Po vychladnutí v průběhu cca 15–20 minut se čerpadlo opět automaticky zapne.

Ochrana proti běhu na sucho

Domácí vodárna obsahuje ochranu proti chodu na prázdno. Ochrana proti chodu na prázdno vypne čerpadlo po cca 90 sekundách, po pře-

rušení nasávání vody nebo při poškození sacího vedení.

Tlakové čidlo

Domácí vodárna je vybavena tlakovým čidlem. Při dosažení nastaveného tlaku se tímto čidlem čerpadlo vypíná a zapíná.

⇒ *Nastavené hodnoty tlaku: viz technické údaje.*

Zobrazení displeje

K zobrazení provozních stavů a chybových hlášení je domácí vodárna vybavena displejem (obr. E–29). Tlačítkem MODE (Režim) (-30) lze volit různá nastavení a ukazatele a tlačítkem SET (Nastavit) (-31) je spouštět.

BEZPEČNOSTNÍ UPOZORNĚNÍ



POZOR!

Nebezpečí zranění!

Přístroj a prodlužovací kabel používejte pouze v technicky bezvadném stavu! Poškozené přístroje nesmějí být provozovány.

Bezpečnostní a ochranná zařízení nesmějí být odpojována!

- Děti a osoby, které nejsou seznámeny s návodem k obsluze, přístroj nesmějí používat.
- Přístroj nikdy nezvedat, nepřevážovat nebo neupevňovat za přípojovací kabel.
- Změny prováděné svépomocí nebo přestavby jsou na přístroji zakázány.

Bezpečnost elektrických součástí



UPOZORNĚNÍ!

Nebezpečí při dotyku dílů vedoucích napětí!

Pokud je prodlužovací kabel poškozený nebo prodřený, vytáhněte zástrčku okamžitě ze zásuvky! Připojení doporučujeme provést přes ochranný spínač s jmenovitým svodovým proudem < 30 mA.

- Domácí síťové napětí musí souhlasit s údaji o síťovém napětí v technických údajích, nepoužívat jiné napájecí napětí.

- Přístroj smí být provozován pouze s elektrickým zařízením dle normy DIN/VDE 0100, oddíl 737, 738 a 702 (bazény). Pro zajištění je nutné instalovat ochranný spínač vodiče 10 A a ochranný spínač svodového proudu s jmenovitým svodovým proudem 10/30 mA.
- Používejte pouze prodlužovací kabely, jež jsou určeny pro používání venku – minimální průřez 1,5 mm². Kabelový buben vždy zcela odvinout.
- Poškozené nebo zlomené prodlužovací kabely nesmějí být používány.
 - ⇒ Před každým uvedením do provozu zkontrolujte stav svého prodlužovacího kabelu.

MONTÁŽ

Sestavení přístroje

1. Připravte si rovné a pevné stanoviště.
2. Přístroj postavte vodorovně na místo bez rizika zaplavení.
3. Domácí vodárnu případně pevně přišroubujte k závitovým přípojevacím bodům (obr. A–7).
4. Domácí vodárna musí být chráněna před deštěm a přímým postříkáním vodou.



Při denním provozu (automatický režim) si musíte stanovit vhodná opatření, které zabrání následným škodám při poruchách přístroje zaplavením místnosti.

Přípojování sacího vedení

1. Zvolte délku sacího vedení (obr. B–17) tak, aby domácí vodárna nemohla běžet nasucho. Sací vedení se musí vždy nacházet alespoň 30 cm pod hladinou vody.
2. Připojte sací vedení. Přitom dávejte pozor na těsnost přípojky a nepoškodte závit.
 - ⇒ Na vstup čerpadla doporučujeme montáž flexibilních vedení (obr. A–10). Tímto způsobem nebude na domácí vodárnu vyvíjený mechanický tlak nebo tah.
3. Při mírně písčité vodě je nutné mezi sací vedení a vstup čerpadla namontovat předřazený filtr. Na toto téma se zeptejte svého odborného prodejce.
4. Položení sacího vedení s trvalým stoupáním (spádem).



Pokud sací výška činí více než 4 m, je nutné namontovat sací hadici s průměrem větším než 1". Doporučujeme použití sací sady se sací hadicí, sacím košem a zpětnou klapkou společnosti AL-KO. Zeptejte se svého odborného prodejce.

Montáž tlakového vedení

1. Do výstupu čerpadla (obr. A–4) našroubujte spojovací nátrubek (obr. B–15) s kulatým těsněním (obr. B–16).
2. Na spojovací nátrubek (obr. B–15) našroubujte úhlový nátrubek (obr. B–13) s těsněním (obr. B–14) a úhlový nátrubek natočte do požadovaného směru.
3. Tlakové vedení (obr. B–11) upevněte na úhlový nátrubek (obr. B–13).
4. Otevřete všechny uzávěry v tlakovém vedení (ventily, stříkací trysky, vodovodní kohout).

UVEDENÍ DO PROVOZU



Při prvním uvedení do provozu se na displeji (obr. E–29) zobrazí veškeré informace v anglickém jazyce. Požadovaný jazyk zvolíte tlačítkem MODE (-30) a potvrdíte tlačítkem SET (-31). Nyní lze zkontrolovat tlak vzduchu v zásobníku.

Kontrola tlaku vzduchu v zásobníku



POZOR!

Při tlaku vzduchu pod 1,5 a nad 1,9 bar není provoz možný. Čerpadlo se nespustí.

1. Vytáhněte síťovou zástrčku čerpadla.
2. Uzavírací kryt ventilu (obr. D–27) na zadní straně zásobníku (obr. A–6) posuňte směrem nahoru.
3. Zkontrolujte tlak vzduchu u ventilu (obr. D–28) pomocí vzduchového čerpadla nebo hustilkou s ukazatelem tlaku (manometrem).
4. Následně uzavírací kryt ventilu na zadní straně zásobníku opět zavřete.
5. Síťovou zástrčku opět zastrčte.
 - ⇒ Domácí vodárnu lze nyní uvést do provozu.

Plnění domácí vodárny



POZOR!

Domácí vodárnu je nutné před každým uvedením do provozu naplnit vodou po úroveň přepadu, aby mohla okamžitě začít čerpat. Chod nasucho čerpadlo ničí.



Pro zkrácení doby čerpání naplňte před našroubováním sací hadici vodou.

1. Otevřete plnicí šroub (*obr. A–3*) pomocí klíče na filtr (*obr. C–19/A*).
2. Přes plnicí šroub plňte vodou, dokud není pouzdro čerpadla (*obr. A–2*) zcela plné.
3. Plnicí šroub zašroubujte.

Zapnutí čerpadla

1. Otevřete uzávěr v tlakovém vedení (*obr. B–11*) (ventil, stříkací trysku, vodovodní kohout).
2. Zastrčte síťovou zástrčku připojovacího kabelu do zásuvky.
 - ⇒ Čerpadlo začne čerpat.
3. Jakmile se ve vytékající vodě již nenachází vzduch, zavřete uzávěr v tlakovém vedení.
 - ⇒ Čerpadlo se po vytvoření tlaku a dosažení hodnoty tlaku pro vypnutí automaticky vypne.
 - ⇒ Domácí vodárna je připravena k provozu.
 - ⇒ Při zapnutí tlakovým spínačem se na displeji zobrazí hlášení **NORMAL X a PRESSURE (TLAK)**, včetně hodnoty skutečného tlaku.

První uvedení do provozu

Pouze při prvním uvedení do provozu se na displeji zobrazí hlášení **NORMAL X a PRESSURE**.



Pokud po cca 90 sekundách nebude sacím vedením (*obr. B–17*) čerpána voda, ochrana proti chodu nasucho čerpadlo vypne a na displeji se zobrazí hlášení **ALARM a SUCTION SIDE**. Zkontrolujte těsnost sacího vedení, průhledového krytu (*obr. A–1*) a veškerých závitových spojení, stiskněte tlačítko **RESET (VYNULOVAT)** a první uvedení do provozu provedte ještě jednou.

Vypnutí čerpadla

1. Síťovou zástrčku vytáhněte ze zásuvky.

2. Zavřete uzávěry v tlakovém vedení (ventily, stříkací trysky, vodovodní kohout).



Po dosažení nastaveného tlaku pro vypnutí se čerpadlo automaticky vypne.



UPOZORNĚNÍ!

Nebezpečí zranění horkou vodou.

Při delším provozu proti uzavřené tlakové části (> 10 mm) se voda může v čerpadle silně zahřát a nekontrolovatelně uniknout! Přístroj odpojte od sítě a čerpadlo s vodou nechte vychladnout. Přístroj uveďte do provozu opět až po odstranění veškerých nedostatků!

Nebezpečí zranění horkou vodou může vzniknout při:

- neodborné instalaci,
- uzavřené tlakové části,
- nedostatku vody v sacím vedení nebo
- vadném tlakovém spínači.

Prevence

1. Přístroj odpojte od sítě a čerpadlo s vodou nechte vychladnout.
2. Zkontrolujte přístroj, instalaci a stav vody.
3. Přístroj uveďte do provozu opět až po odstranění veškerých nedostatků!

PÉČE A ÚDRŽBA

Kontrola tlaku vzduchu v zásobníku



POZOR!

Tlak vzduchu v zásobníku kontrolujte pravidelně. Nesmí dosáhnout nižší hodnoty než 1,5 bar (viz odstavec „Uvedení do provozu: kontrola tlaku vzduchu v zásobníku“).



POZOR!

Pokud se na displeji zobrazí informace **ALARM a REFILL 1,5 BAR**, je nutné doplnit vzduch v zásobníku s membránou. Jakmile je dosaženo správného tlaku, na displeji se zobrazí hlášení **ALARM a AIR PRESSURE OK**.

Čištění čerpadla



Po čerpání vody pro plavecké bazény s obsahem chlóru nebo kapalin, po nichž zůstávají pevné zbytky, je nutné čerpadlo vymývat čistou vodou.

1. Přístroj odpojte od sítě a zajistěte proti opětovnému zapojení.
⇒ Čerpadlo se vypne automaticky.
2. Čerpadlo vypláchněte čistou vodou.
3. Síťovou zástrčku zastrčte do zásuvky.
4. Domácí vodárnu zapněte vypínačem.
⇒ Čerpadlo se automaticky spustí.

Čištění filtru

1. Odšroubujte vypouštěcí šroub obsahu filtru (obr. A–9) otvoru pro vyprázdnění, vyprázdněte obsah filtru a otvor pro vyprázdnění opět zavřete.
2. Průhledový kryt filtru (obr. A–1) odšroubujte pomocí klíče pro filtr (obr. C–18/D).
3. Filtr (obr. C–20) vyjměte z pouzdra filtru (obr. A–2) a vyčistěte pod tekoucí vodou.
4. Vyčistěte pouzdro filtru a průhledový kryt.
5. Před montáží filtru zkontrolujte případné poškození těsnění filtru (obr. C–19) a těsnění pouzdra (obr. C–23), pokud je potřeba, nahraďte je.
6. Namontujte filtr, našroubujte průhledový kryt filtru a dotáhněte klíčem na filtr na pevnost dotažení rukou.

Čištění zpětného ventilu

1. Demontáž a montáž filtru (viz odstavec „Čištění filtru“).
2. Zpětný ventil (obr. C–21) vyšroubujte a vyčistěte pod tekoucí vodou.
3. Těsnění (obr. C–22) v případě potřeby nahraďte.

HLÁŠENÍ NA DISPLEJI

- Při prvním uvedení do provozu se na obrazovce zobrazují veškeré informace v anglickém jazyce.
- Veškeré funkce lze spouštět tlačítkem MODE. Spuštěné normy se potvrzují tlačítkem SET.



Informace zobrazené v druhém řádku displeje jsou částečně provedeny jako běžící texty, které plynule probíhají jako informace. Pokud se čerpadlo nachází ve funkci ALARM, např. Příliš nízký tlak vzduchu, změna jazyka není možná.

4. Namontujte zpětný ventil.

Plovací tělísko

1. Vyšroubujte tlakové vedení (obr. B–11) s úhlovým nátrubkem (obr. B–13) a spojovacím nátrubkem (obr. B–15).
2. Vyšroubujte nátrubek se závitem (obr. D–24) s těsněním (obr. D–25). Označte montážní polohu plovacího tělíska (obr. D–26). Plovací tělísko vytáhněte a očistěte.
3. Plovací tělísko opět namontujte – dávejte pozor na montážní polohu.

Odstraňování zanesení

1. Přístroj odpojte od sítě a zajistěte proti opětovnému zapojení.
2. Odstraňte sací hadici na přívodu čerpadla.
3. Tlakovou hadici připojte k vodovodnímu vedení.
4. Pouzdrem čerpadla nechte protékat vodu, dokud se zanesení neuvolní.
5. Krátkým zapnutím zkontrolujte, zda se čerpadlo otáčí volně.
6. Přístroj opět uveďte do provozu dle popisu.

SKLADOVÁNÍ



Hrozí-li nebezpečí zamrznutí, je nutné celý systém vyprázdnit (čerpadlo, vedení, zásobník a obsah filtru).

1. Vyprázdňte sací (obr. B–17) a tlakové vedení (obr. B–11).
2. Vyšroubujte vypouštěcí šroub obsahu filtru (obr. A–9) a nechte vodu z čerpadla vytéct.
⇒ Voda v zásobníku (obr. A–6) je současně vytlačena vzduchovým měchem.
3. Vypouštěcí šrouby (obr. A–8, 9) opět zašroubujte a čerpadlo, vedení a zásobník uložte mimo ohrožení zmrznutí.

Normální provoz

Hlášení displeje	Stav sepnutí	Funkce/opatření
NĚMECKY MODE SET	Čerpadlo je v provozu, nebo čerpadlo je vypnuté.	Tlačítko MODE stiskněte po dobu delší než 3 sekundy, aktivuje se jazyk pro obsluhu. Stisknutím tlačítka MODE (30) se změní jazyk pro obsluhu. Nový jazyk pro obsluhu potvrdíte tlačítkem SET.
NORMAL X Tlak 1,5 BAR MODE SET	Čerpadlo se spustí a začne čerpat.	První uvedení do provozu: Čerpadlo je naplněné vodou, sací a tlaková část je připojena, voda v sací části je k dispozici. Čerpadlo je připojené k síti. Uzávěry v tlakovém vedení jsou otevřené.
Otáčející se „X“ za hlášením NORMAL symbolizuje Čerpadlo ZAP.		
ALARM Doplnění 1,2 BAR MODE SET	Čerpadlo se po provedení vlastního testu nespustí. V provozu, čerpadlo se nespustí.	Doplňte vzduch, poté stiskněte tlačítko SET. Znovu proveďte první uvedení do provozu. Údaje o tlaku vzduchu viz technické údaje – strana 3. Běžící text: DOPLNIT DO 1,5 BAR
ALARM Přívod vody 1,5 BAR MODE SET	Čerpadlo se vypnulo. Chod nasucho po 90 sekundách	Zkontrolujte sací vedení, poté stiskněte tlačítko SET. Znovu proveďte první uvedení do provozu. Běžící text: ZKONTROLOVAT PRIVOD VODY
NORMAL X Tlak 3,2 BAR MODE SET	Čerpadlo v provozu	Čerpadlo čerpá vodu. Zásobník je naplněný. Byla odebrána část vody.
NORMAL 0 Tlak 4,0 BAR MODE SET	Čerpadlo se vypnulo.	Čerpadlo dosáhlo nastaveného tlaku pro vypnutí.
NORMAL X Tlak 2,0 BAR MODE SET	Čerpadlo se zapnulo.	Čerpadlo dosáhlo nastaveného tlaku pro zapnutí.

Doplňkové funkce

Hlášení displeje	Stav sepnutí	Funkce/opatření
NORMAL X Průtok 3600 L/M MODE SET	Čerpadlo v provozu.	Průtočné množství: stiskněte tlačítko MODE, dokud se neobjeví hodnota průtočného množství. Běžící text: PRUTOK

Hlášení displeje	Stav sepnutí	Funkce/opatření
NORMAL X Průtok 98 m3	Čerpadlo v provozu	Celkové čerpané množství vody: stiskněte tlačítko MODE. Hlášení dosavadního čerpaného množství vody. Zpětné nastavení není možné. Běžící text: CELKOVE MNOZSTVI
NORMAL X Dílčí množství 98 m3	Čerpadlo v provozu	Dílčí množství: stiskněte tlačítko MODE. Hlášení dosavadního čerpaného dílčího množství. Zpětné nastavení se provede stisknutím tlačítka SET po dobu cca 3 sekundy. Běžící text: DILCI MNOZSTVI
eko X Režim 3,0 BAR	Čerpadlo je v provozu, nebo čerpadlo je vypnuté.	Stiskněte vícekrát tlačítko MODE, dokud se na displeji nezobrazí EKO REZIM. Čerpadlo se nyní vypne dříve (energeticky úsporný režim). Viz „Uvedení do provozu“ na straně 7.
eko X Tlak 3,0 BAR	Čerpadlo je v provozu, nebo čerpadlo je vypnuté.	Stiskněte tlačítko SET. Na displeji se zobrazí EKO TLAK. Je zapnutý energeticky úsporný režim.
NORMAL X Režim 0,0 m3/H	Čerpadlo je v provozu, nebo čerpadlo je vypnuté.	Stiskněte vícekrát tlačítko MODE, dokud se na displeji (29) nezobrazí NORMALNI REZIM.
NORMAL X Tlak 3,0 BAR	Čerpadlo je v provozu, nebo čerpadlo je vypnuté.	Stiskněte tlačítko SET, dokud se na displeji (29) nezobrazí NORMAL X a TLAK. Tlak pro vypnutí se opět zvýšil.

Varovná hlášení

Hlášení displeje	Příčina	Opatření
ALARM Doplnění 1,2 BAR	Tlak kotle je příliš nízký. Stav vody je příliš nízký.	Běžící text: DILCI MNOZSTVI Výzva k doplnění vzduchu do 1,5 bar. Potvrďte tlačítkem SET. Čerpadlo se opět spustí. Běžící text: TLAK VZDUCHU OK
ALARM Tlak vzduchu 1,5 BAR		
NORMAL X Snížit 1,5 BAR	Vzduch naplněný přes 1,8 bar.	Snížit vzduch na 1,5 bar. Jakmile se tlak sníží na 1,5 bar, čerpadlo opět spustíte stisknutím tlačítka SET. Běžící text: SNIZIT DO 1,5 BAR

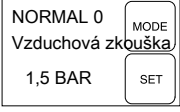
Hlášení displeje	Příčina	Opatření
	Sací vedení není ve vodě, bez průtoku a bez tlaku.	Po 90 sekundách se objeví hlášení. Po odstranění závady dojde stisknutím tlačítka SET ke zrušení chybového hlášení. Běžící text: ZKONTROLOVAT PRIVOD VODY
	Čerpadlo se zapnulo se zpožděním.	Měřicí cyklus: Čerpadlo se po určitém počtu spínacích cyklů a po dosažení tlaku pro spuštění nespustí, ale počká cca 25 sekund, zda se tlak v systému nesníží na 1,5 bar. Pokud tlak po tuto dobu nepřekročí dolní mez, naplnění vzduchem je v pořádku.

PORUCHY A JEJICH ODSTRAŇOVÁNÍ



UPOZORNĚNÍ!

Před každou činností pro odstranění poruchy vytáhněte síťovou zástrčku. Závady v elektrickém zařízení nechte odstranit odborného elektrikáře.

Porucha	Příčina	Odstranění
Hnací motor čerpadel neběží.	Síťové napětí není k dispozici.	Zkontrolujte pojistky a přívod proudu.
Objevilo se chybové hlášení „Sací část“. 	Sací vedení není ve vodě.	Ponořte sací vedení do vody alespoň do hloubky 30 cm.
	Zanesení sací části	Odstraňte nečistoty v sací části a filtru.
	Zavřené tlakové vedení.	Otevřete agregáty uzávěrů v tlakovém vedení.
	Čerpadlo v sacím vedení nasává vzduch.	Zkontrolujte těsnost veškerých spojení sacího vedení. Vyměňte těsnící kroužek.
	Čerpadlo nasává vzduch, nedostatek vody v sací části.	Vypněte čerpadlo a nechte vychladnout.
	Průměr hadice je příliš malý.	Nasaďte tlakovou hadici s větším průměrem.
	Na straně sání je příliš malé množství vody.	Přivřete čerpadlo a upravte čerpané množství.
Objevilo se chybové hlášení „DOPLNIT DO 1,5 BAR“.	Malý tlak vzduchu v zásobníku.	Doplňte vzduch v zásobníku. (nastavte vstupní tlak membrány na 1,5 bar). Běžící text: DOPLNIT DO 1,5 BAR



U neopravitelných poruch se prosím obraťte na naši příslušnou zákaznickou službu.

TLAKOVÝ SPÍNAČ



Spouštěcí a vypínací tlak domácí vodárny je přednastavený při výrobě. Změny lze nechat provádět v případě potřeby pouze specializovaným prodejcem.

LIKVIDACE



Vysloužilé přístroje, baterie nebo akumulátory nelikvidujte s domovním odpadem!

Obal, přístroj a příslušenství jsou vyrobeny z recyklovatelného materiálu a likvidují se odpovídajícím způsobem.

ZÁRUKA

Případné vady materiálu nebo vady výrobní povahy u přístroje odstraníme během zákonné záruční doby pro předkládání nároků v případě vad podle naší volby buď opravou nebo náhradní dodávkou. Záruční lhůta je určena vždy právem daného státu, v němž bylo zařízení zakoupeno.

Náš příslib garance platí pouze v případě:

- respektování tohoto návodu k obsluze
- odborného zacházení
- používání originálních náhradních dílů

Záruka zaniká při:

- svévolných pokusů o opravu
- svévolně provedených technických změnách
- použití, jež neodpovídá původnímu určení stroje

Ze záruky jsou vyloučeny:

- Poškození laku, která jsou způsobena normálním používáním a opotřebením
- Díly podléhající opotřebením, které jsou na kartě náhradních dílů označeny rámečkem [xxx xxx (x)]
- Spalovací motory (zde platí záruční podmínky příslušných výrobců motorů)

Doba záruky začíná zakoupením prvním koncovým uživatelem. Rozhodující je datum na dokladu o koupi. S tímto prohlášením a originálním dokladem o koupi se obraťte na svého prodejce nebo na nejbližší autorizované pracoviště zákaznických služeb. Tímto prohlášením zůstávají zákonné nároky kupujícího na odstranění závad vůči prodávajícímu nedotčeny.

PROHLÁŠENÍ O SHODĚ ES

Tímto prohlašujeme, že tento výrobek v uvedeném provedení odpovídá požadavkům harmonizovaných směrnic EU, bezpečnostním standardům EU a standardům daného výrobku.

Výrobek

Domácí vodárna
Výrobní číslo
G3012015

Typ

HW 5000_6000 FMS
Premium

Výrobce

AL-KO Geräte GmbH
Ichenhauser Str. 14
D-89359 Kötz

Odpovědný zástupce

pan Anton Eberle
Ichenhauser Str. 14
D-89359 Kötz

Směrnice EU

2006/95/ES
2004/108/ES
2000/14/ES (13)
2011/65/ES

Harmonizované normy

EN 60335-1; VDE 0700-1:2007-02
EN 60335-2-41; VDE 0700-41:2004-12
EN 60335-2-41/A2; VDE 0700-41/A2:2009-02
EN 55014-1; VDE 0875-14-1:2007-06
EN 55014-1/A1; VDE 0875-14-1/A1:2008-12
EN 55014-2; VDE 0875-14-2:2009-06
EN 61000-3-2; VDE 0838-2:2006-10
EN 61000-3-2/A1; VDE 0838-2/A1:2007-05
EN 61000-3-2/A7; VDE 0838-2/A7:2007-06
EN 61000-3-2/A4; VDE 0838-2/A4:2007-06
EN 61000-3-3; VDE 0838-3:2009-06

Kötz, 1. 5. 2012

Antonio De Filippo
výkonný ředitel

Hladina hluku

naměřeno: 70 / 73 dB(A)
zaručeno: 79 / 81 dB(A)

Posouzení shody

2000/14/ES, příloha V

ORIGINÁLNY NÁVOD NA POUŽITIE

Obsah

O tomto návode.....	103
Popis výrobku.....	103
Rozsah dodávky.....	104
Bezpečnostné pokyny.....	104
Montáž.....	105
Uvedenie do prevádzky.....	105
Údržba a ošetrovanie.....	107
Skladovanie.....	107
Hlásenia na displeji.....	108
Pomoc pri poruchách.....	110
Tlakový spínač.....	111
Likvidácia.....	111
Záruka.....	111
Vyhlasenie o zhode ES.....	112

O TOMTO NÁVODE

- Pred uvedením do prevádzky prečítajte túto dokumentáciu. Toto je predpokladom pre bezpečnú prácu a manipuláciu bez porúch.
- Dodržiavajte bezpečnostné a výstražné pokyny uvedené v tejto dokumentácii a na prístroji.
- Táto dokumentácia je trvalou súčasťou opísaného výrobku a pri predaji sa má odovzdať kupujúcemu spolu s výrobkom.

Vysvetlenie značiek



POZOR!

Presným dodržiavaním týchto výstražných pokynov môžete zabrániť ublíženiu na zdraví a/ alebo vecným škodám.



Špeciálne pokyny pre lepšiu zrozumiteľnosť a manipuláciu.

POPIS VÝROBKU

V tejto dokumentácii sú popisované rôzne modely domácich vodární. Svoj model identifikujte podľa typového štítku.

Prehľad produktu

Domacia vodáreň (obrázok A – E)

1	Priehľadový kryt filtra
2	Puzdro čerpadla
3	Plniaca skrutka
4	Výstup čerpadla/prípojka tlakového vedenia
5	Puzdro motora
6	Zásobník
7	Miesto pre naskrutkovanie
8	Vypúšťacia skrutka obsahu čerpadla
9	Vypúšťacie skrutky obsahu filtra
10	Vstup do čerpadla/prípojka sacieho vedenia
11	Tlakové vedenie
12	Vodovodný kohútik
13	Uhlový nátrubok
14	Tesnenie
15	Spojovací nátrubok
16	Tesnenie
17	Sacie vedenie
18	Kľúč pre filter
19	Tesnenie filtra
20	Filter
21	Spätný ventil
22	Tesnenie spätného ventilu
23	Tesnenie puzdra
24	Nátrubok so závitom
25	Tesnenie
26	Plávacie telesko meracie jednotky
27	Uzatvárací kryt ventilu
28	Ventil
29	Displej

30	Tlačidlo MODE (REŽIM)
31	Tlačidlo SET (NASTAVIŤ)

INOX

Prístroje s označením „INOX“ sú dodávané v prevedení nekorodujúcej ušľachtilej ocele. Spôsob montáže a funkcia sa týmto nemení.

Použitie v súlade s určením

Domácia vodáreň je určená pre súkromné používanie doma a na záhrade a je vhodná výhradne na čerpanie čistej a dažďovej vody.

Domácia vodáreň sa hodí na:

- zavlažovanie záhrad a pozemkov,
- zásobovanie domu vodou,
- zvyšovanie tlaku prívodu zásobovania vodou.



Pri zvyšovaní tlaku prívodu zásobovania vodou je nutné rešpektovať miestne predpisy. Informácie získate od svojho odborného inštalatéra.

Možné chybné použitie

Domácia vodáreň nie je vhodná na čerpanie:

- piesčitej vody, slanej vody a znečistenej vody s obsahom textilu a papiera,
- agresívnych, žieravých, výbušných a prchavých chemikálií alebo kvapalín,
- kvapalín s teplotou nad 35 °C.



Domácia vodáreň nesmie byť používaná na čerpanie vody pre potraviny alebo nápoje.

Domácia vodáreň nie je vhodná na trvalé používanie.

ROZSAH DODÁVKY

Domácia vodáreň je dodávaná v stave prevádzkovej pripravenosti s kľúčom na kryt filtra, uhlovým nátrubkom a návodom na použitie.

Tepelná ochrana

Prístroj je vybavený spínačom pre tepelnú ochranu, ktorý pri prehriatí vypne motor. Po vychladnutí sa v priebehu cca 15 – 20 minút čerpadlo opäť automaticky zapne.

Ochrana proti chodu nasucho

Domácia vodáreň obsahuje ochranu proti chodu na prázdno. Ochrana proti chodu na prázdno vypne čerpadlo po cca 90 sekundách, po prerušení nasávania vody alebo pri poškodení sacieho vedenia.

Tlakový snímač

Domácia vodáreň je vybavená tlakovým snímačom. Pri dosiahnutí nastaveného tlaku sa týmto snímačom čerpadlo vypína a zapína.

⇒ *Nastavené hodnoty tlaku: pozri technické údaje.*

Zobrazenie displeja

K zobrazovaniu prevádzkových stavov a chybových hlásení je domácia vodáreň vybavená displejom (obr. E -29). Tlačidlom MODE (Režim) (-30) je možné voľiť rôzne nastavenia a ukazovatele a tlačidlom SET (Nastaviť) (-31) ich spúšťať.

BEZPEČNOSTNÉ POKYNY



POZOR!

Nebezpečenstvo zranenia!

Prístroj a predlžovací kábel používajte len v technicky bezchybnom stave! Poškodené prístroje nesmú byť prevádzkované.

Bezpečnostné a ochranné zariadenia nesmú byť odpájané!

- Deti a osoby, ktoré nie sú oboznámené s návodom na obsluhu, prístroj nesmú používať.
- Prístroj nikdy nedvíhať, neprepravovať alebo neupevňovať za pripojovací kábel.
- Zmeny vykonávané svojpomocne alebo prestavby sú na prístroji zakázané.

Bezpečnosť elektrických súčastí



UPOZORNENIE!

Nebezpečenstvo pri dotyku dielov vedúcich napätie!

Ak je predlžovací kábel poškodený alebo prerazaný, vyťahnite zástrčku okamžite zo zásuvky! Pripojenie odporúčame vykonať cez ochranný spínač s menovitým zvodovým prúdom < 30 mA.

- Domáce sieťové napätie musí súhlasiť s údajmi o sieťovom napätí v technických údajoch, nepoužívať iné napájacie napätie.
 - Prístroj smie byť prevádzkovaný len s elektrickým zariadením podľa normy DIN/VDE 0100, oddiel 737, 738 a 702 (bazény). Pre zabezpečenie je nutné inštalovať ochranný spínač vodiča 10 A a ochranný spínač zvodového prúdu s menovitým zvodovým prúdom 10/30 mA.
 - Používajte iba predĺžovacie káble, ktoré sú určené na používanie vonku – minimálny prierez 1,5 mm². Káblový bubon vždy úplne odvinúť.
 - Poškodené alebo zlomené predĺžovacie káble nesmú byť používané.
 - ⇒ *Pred každým uvedením do prevádzky skontrolujte stav svojho predĺžovacieho kábla.*
3. Pri mierne piesčitej vode je nutné medzi sacie vedenie a vstup čerpadla namontovať predradený filter. Na túto tému sa opýtajte svojho odborného predajcu.
 4. Položenie sacieho vedenia s trvalým stúpaním (spádom).



Ak sacia výška činí viac ako 4 m, je nutné namontovať saciu hadicu s priemerom väčším ako 1". Odporúčame používať sací zostavu AL-KO so sacou hadicou, sacím košom a zábranou proti spätnému toku. Poradte sa so svojim odborným predajcom.

MONTÁŽ

Zostavenie prístroja

1. Pripravte si rovné a pevné stanovište.
2. Prístroj postavte vodorovne na miesto bez rizika zaplavenia.
3. Domácu vodáreň prípadne pevne priskrutkujte k závitovému pripojovacím bodom (obr. A-7).
4. Domáca vodáreň musí byť chránená pred dažďom a priamym postrekom vodou.



Pri dennej prevádzke (automatický režim) si musíte stanoviť vhodné opatrenia, ktoré zabránia následným škodám pri poruchách prístroja zaplavením miestnosti.

Pripojenie sacieho vedenia

1. Zvoľte dĺžku sacieho vedenia (obr. B-17) tak, aby domáca vodáreň nemohla bežať nasucho. Sacie vedenie sa musí vždy nachádzať aspoň 30 cm pod hladinou vody.
2. Pripojte sacie vedenie. Pritom dávajte pozor na tesnosť prípojky a nepoškodte závit.
 - ⇒ *Na vstup čerpadla odporúčame montáž flexibilných vedení (obr. A-10). Týmto spôsobom nebude na domácu vodáreň vyvíjaný mechanický tlak alebo ťah.*

Montáž tlakového vedenia

1. Do výstupu čerpadla (obr. A-4) naskrutkujte spojovací nátrubok (obr. B-15) s okrúhlym tesnením (obr. B-16).
2. Na spojovací nátrubok (obr. B-15) naskrutkujte uhlový nátrubok (obr. B-13) s tesnením (obr. B-14) a uhlový nátrubok natočte do požadovaného smeru.
3. Upevnite tlakové vedenie (obr. B-11) na uhlový nátrubok (obr. B-13).
4. Otvorte všetky uzávery v tlakovom vedení (ventily, striekacie trysky, vodovodný kohútik).

UVEDENIE DO PREVÁDZKY



Pri prvom uvedení do prevádzky sa na displeji (obr. E-29) zobrazia všetky informácie v anglickom jazyku. Požadovaný jazyk zvolíte tlačidlom MODE (-30) a potvrdíte tlačidlom SET (-31). Teraz možno skontrolovať tlak vzduchu v zásobníku.

Kontrola tlaku vzduchu v zásobníku



POZOR!

Pri tlaku vzduchu pod 1,5 a nad 1,9 bar nie je prevádzka možná. Čerpadlo sa nespustí.

1. Vytiahnite sieťovú zástrčku čerpadla.
2. Uzatvárací kryt ventilu (obr. D-27) na zadnej strane zásobníku (obr. A-6) posuňte smerom nahor.
3. Skontrolujte tlak vzduchu u ventilu (obr. D-28) pomocou vzduchového čerpadla alebo hustilkou s ukazovateľom tlaku (manometrom).
4. Následne uzatvárací kryt ventilu na zadnej strane zásobníku opäť zatvorte.

5. Sieťovú zástrčku opäť zastrčte.
- ⇒ *Domácu vodáreň možno teraz uviesť do prevádzky.*

Plnenie domácej vodárne



POZOR!

Domácu vodáreň je nutné pred každým uvedením do prevádzky naplniť vodou po úroveň prepadu, aby mohla okamžite začať čerpať. Chod nasucho čerpadlo ničí.



Pre skrátenie doby čerpania naplňte pred naskrutkovaním saciu hadicu vodou.

1. Otvorte plniacu skrutku (*obr. A-3*) pomocou kľúča na filter (*obr. C -19/A*).
2. Cez plniacu skrutku plňte vodou, kým nie je puzdro čerpadla (*obr. A-2*) úplne plné.
3. Plniacu skrutku zaskrutkujte.

Zapnutie čerpadla

1. Otvorte uzáver v tlakovom vedení (*obr. B -11*) (ventil, striekaciu trysku, vodovodný kohútik).
2. Zastrčte sieťovú zástrčku prípojného kábla do zásuvky.
 - ⇒ *Čerpadlo začne čerpať.*
3. Akonáhle sa vo vytekajúcej vode už nenachádza vzduch, zatvorte uzáver v tlakovom vedení.
 - ⇒ *Čerpadlo sa po vytvorení tlaku a dosiahnutí hodnoty tlaku pre vypnutie automaticky vypne.*
 - ⇒ *Domáca vodáreň je pripravená na prevádzku.*
 - ⇒ *Pri zapnutí tlakovým spínačom sa na displeji zobrazí hlásenie NORMAL X a PRESSURE, vrátane hodnoty skutočného tlaku.*

Prvé uvedenie do prevádzky

Len pri prvom uvedení do prevádzky sa na displeji zobrazí hlásenie NORMAL X a PRESSURE.



Ak po cca 90 sekundách nebude sacím vedením (*obr. B -17*) čerpaná voda, ochrana proti chodu nasucho čerpadlo vypne a na displeji sa zobrazí hlásenie ALARM a Suction SIDE. Skontrolujte tesnosť sacieho vedenia, priehľadového krytu (*obr. A-1*) a všetkých závitových spojení, stlačte tlačidlo RESET (vynulovať) a prvé uvedenie do prevádzky vykonajte ešte raz.

Vypnutie čerpadla

1. Sieťovú zástrčku vytiahnite zo zásuvky.
2. Zatvorte uzávery v tlakovom vedení (ventily, striekacie trysky, vodovodný kohútik).



Po dosiahnutí nastaveného tlaku pre vypnutie sa čerpadlo automaticky vypne.



UPOZORNENIE!

Nebezpečenstvo zranenia horúcou vodou.

Pri dlhšej prevádzke proti uzatvorenej tlakovej časti (> 10 min) sa voda môže v čerpadle silno zahriať a nekontrolovateľne uniknúť! Prístroj odpojte od siete a čerpadlo s vodou nechajte vychladnúť. Prístroj uveďte do prevádzky opäť až po odstránení všetkých nedostatkov!

Nebezpečenstvo zranenia horúcou vodou môže vzniknúť pri:

- neodbornej inštalácii,
- uzatvorenej tlakovej časti,
- nedostatku vody v sacom vedení alebo
- chybnom tlakovom spínači.

Prevenia

1. Prístroj odpojte od siete a čerpadlo s vodou nechajte vychladnúť.
2. Skontrolujte prístroj, inštaláciu a stav vody.
3. Prístroj uveďte do prevádzky opäť až po odstránení všetkých nedostatkov!

ÚDRŽBA A OŠETROVANIE

Kontrola tlaku vzduchu v zásobníku



POZOR!

Pravidelne kontrolujte tlak vzduchu v zásobníku Nesmie dosiahnuť nižšej hodnoty ako 1,5 bar (pozri odsek „Uvedenie do prevádzky: Kontrola tlaku vzduchu v zásobníku“).



POZOR!

Ak sa na displeji zobrazí informácia ALARM a REFILL 1,5 BAR, je nutné doplniť vzduch v zásobníku s membránou. Akonáhle je dosiahnuté správneho tlaku, na displeji sa zobrazí hlásenie ALARM a AIR PRESSURE OK.

Čistenie čerpadla



Po čerpaní chlórovanej bazénovej vody alebo kvapalín, ktoré zanechávajú zvyšky, je nutné čerpadlo vypláchnuť čistou vodou.

1. Prístroj odpojte od siete a zaistite proti opätovnému zapojeniu.
⇒ Čerpadlo sa vypne automaticky.
2. Čerpadlo prepláchnite čistou vodou.
3. Sieťovú zástrčku zastrčte do zásuvky.
4. Domácu vodáreň pripojte k vypínaču (obr. A-6).
⇒ Čerpadlo sa spustí automaticky.

Čistenie filtra

1. Odskrutkujte vypúšťaciu skrutku obsahu filtra (obr. A-9) otvoru pre vyprázdnenie, vyprázdnite obsah filtra a otvor pre vyprázdnenie opäť zatvorte.
2. Priehľadový kryt filtra (obr. A-1) odskrutkujte pomocou kľúča pre filter (obr. C-18/D).
3. Filter (obr. C-20) vyberte z puzdra filtra (obr. A-2) a vyčistite pod tečúcou vodou.
4. Vyčistite puzdro filtra a priehľadový kryt.
5. Pred montážou filtra skontrolujte prípadné poškodenie tesnenia filtra (obr. C-19) a tesnenia puzdra (obr. C-23), ak je potreba, nahraďte ich.
6. Namontujte filter, naskrutkujte priehľadový kryt filtra a dotiahnite kľúčom na filter na pevnosť dotiahnutie rukou.

Čistenie spätného ventilu

1. Demontáž a montáž filtra (pozri odsek „Čistenie filtra“).
2. Spätný ventil (obr. C-21) vyskrutkujte a vyčistite pod tečúcou vodou.
3. Tesnenie (obr. C-22) v prípade potreby nahraďte.
4. Namontujte spätný ventil.

Plávajúce teliesko

1. Vyskrutkujte tlakové vedenie (obr. B-11) s uhlíkovým nátrubkom (obr. B-13) a spojovacím nátrubkom (obr. B-15).
2. Vyskrutkujte nátrubok so závitom (obr. D-24) s tesnením (obr. D-25). Označte montážnu polohu plávacieho telieska (obr. D-26). Plávajúce teliesko vyťahnite a očistite.
3. Plávajúce teliesko opäť namontujte – dávajte pozor na montážnu polohu.

Odstraňovanie zanesení

1. Prístroj odpojte od siete a zaistite proti opätovnému zapojeniu.
2. Odstráňte saciu hadicu na prívode čerpadla.
3. Tlakovú hadicu pripojte k vodovodnému vedeniu.
4. Puzdrom čerpadla nechajte pretekať vodu, kým sa zanesenia neuvoľní.
5. Krátkym zapnutím skontrolujte, či sa čerpadlo otáča voľne.
6. Prístroj opäť uveďte do prevádzky podľa popisu.

SKLADOVANIE



Ak hrozí nebezpečenstvo zamrznutia, je nutné celý systém vyprázdniť (čerpadlo, vedenie, zásobník a obsah filtra).

1. Vyprázdnite sacie (obr. B-17) a tlakové vedenie (obr. B-11).
2. Vyskrutkujte vypúšťaciu skrutku obsahu filtra (obr. A-9) a nechajte vodu z čerpadla vytečť.
⇒ Voda v zásobníku (obr. A-6) je súčasne vytlačená vzduchovým mechom.
3. Vypúšťacie skrutky (obr. A-8, 9) opäť zaskrutkujte a čerpadlo, vedenie a zásobník uložte mimo ohrozenie zamrznutím.

HLÁSENIA NA DISPLEJI

- Pri prvom uvedení do prevádzky sa na obrazovke zobrazujú všetky informácie v anglickom jazyku.
- Všetky funkcie možno spúšťať tlačidlom MODE. Spustené normy sa potvrdzujú tlačidlom SET.



Informácie zobrazené v druhom riadku displeja sú čiastočne vykonané ako bežiaci texty, ktoré plynulo prebiehajú ako informácie. Ak sa čerpadlo nachádza vo funkcii ALARM, napr. príliš nízky tlak vzduchu, zmena jazyka nie je možná.

Normálna prevádzka

Zobrazenie displeja	Stav zopnutia	Funkcie/opatrenia
	Čerpadlo je v prevádzke, alebo čerpadlo je vypnuté.	Tlačidlo MODE stlačte po dobu dlhšiu ako 3 sekundy, aktivuje sa jazyk pre obsluhu. Stlačením tlačidla MODE (30) sa zmení jazyk pre obsluhu. Nový jazyk pre obsluhu potvrdíte tlačidlom SET.
	Čerpadlo sa spustí a začne čerpať.	Prvé uvedenie do prevádzky: Čerpadlo je naplnené vodou, sací a tlaková časť je pripojená, voda v sacjej časti je k dispozícii. Čerpadlo je pripojené k sieti. Uzávery v tlakovom vedení sú otvorené.
Otáčajúci sa „X“ za hlásením NORMAL symbolizuje Čerpadlo ZAP.		
	Čerpadlo sa po vykonaní vlastného testu nespustí. V prevádzke, čerpadlo sa nespustí.	Doplňte vzduch, potom stlačte tlačidlo SET. Znovu vykonajte prvé uvedenie do prevádzky. Údaje o tlaku vzduchu pozri technické údaje – strana 3. Bežiaci text: DOPLNIŤ DO 1,5 BAR
	Čerpadlo sa vyplo. Chod na sucho po 90 sekundách	Skontrolujte sacie vedenie, potom stlačte tlačidlo SET. Znovu vykonajte prvé uvedenie do prevádzky. Bežiaci text: SKONTROLOVAŤ PRÍVOD VODY
	Čerpadlo v prevádzke	Čerpadlo čerpá vodu. Zásobník je naplnený. Bola odobratá časť vody.
	Čerpadlo sa vyplo.	Čerpadlo dosiahlo nastaveného tlaku pre vypnutie.
	Čerpadlo sa zaplo.	Čerpadlo dosiahlo nastaveného tlaku pre zapnutie.

Doplnkové funkcie

Zobrazenie displeja	Stav zopnutia	Funkcie/opatrenia
NORMAL X Prietok 3600 L/M	Čerpadlo v prevádzke.	Prietokové množstvo: stlačte tlačidlo MODE, kým sa neobjaví hodnota prietokového množstva. Bežiaci text: PRIETOK
NORMAL X Prietok 98 m3	Čerpadlo v prevádzke	Celkové čerpané množstvo vody: stlačte tlačidlo MODE. Hlásenie doterajšieho čerpaného množstva vody. Spätne nastavenie nie je možné. Bežiaci text: CELKOVE MNOZSTVO
NORMAL X Čiastkové množstvo 98 m3	Čerpadlo v prevádzke	Čiastkové množstvo: Stlačte tlačidlo MODE. Hlásenie doterajšieho čerpaného čiastkového množstva. Spätne nastavenie sa vykoná stlačením tlačidla SET po dobu cca 3 sekundy. Bežiaci text: CIASTKOVE MNOZSTVO
eko X Režim 3,0 BAR	Čerpadlo je v prevádzke, alebo čerpadlo je vypnuté.	Stlačte viackrát tlačidlo MODE, kým sa na displeji nezobrazí EKO REZIM. Čerpadlo sa teraz vypne skôr (energeticky úsporný režim). Pozri „Uvedenie do prevádzky“ na strane 7.
eko X Tlak 3,0 BAR	Čerpadlo je v prevádzke, alebo čerpadlo je vypnuté.	Stlačte tlačidlo SET. Na displeji sa zobrazí EKO TLAK. Je zapnutý energeticky úsporný režim.
NORMAL X Režim 0,0 m3/H	Čerpadlo je v prevádzke, alebo čerpadlo je vypnuté.	Stlačte viackrát tlačidlo MODE, kým sa na displeji (29) nezobrazí normálny režim.
NORMAL X Tlak 3,0 BAR	Čerpadlo je v prevádzke, alebo čerpadlo je vypnuté.	Stlačte tlačidlo SET, kým sa na displeji (29) nezobrazí NORMAL X a TLAK. Tlak na vypnutie sa opäť zvýšil.

Varovné hlásenia

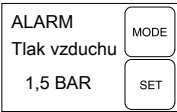
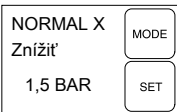
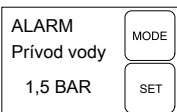
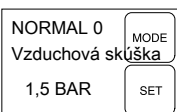
Zobrazenie displeja	Príčina	Opatrenia
ALARM Doplniť 1,2 BAR 	Tlak kotla je príliš nízky. Stav vody je príliš nízky.	Bežiaci text: CIASTKOVE MNOZSTVO Výzva na doplnenie vzduchu do 1,5 bar. Potvrďte tlačidlom SET. Čerpadlo sa opäť spustí. Bežiaci text: TLAK VZDUCHU OK
ALARM Tlak vzduchu 1,5 BAR 		
NORMAL X Znížiť 1,5 BAR 	Vzduch naplnený cez 1,8 bar.	Znížiť vzduch na 1,5 bar. Keď sa tlak zníži na 1,5 bar, čerpadlo opäť spustíte stlačením tlačidla SET. Bežiaci text: ZNIZIT DO 1,5 BAR
ALARM Prívod vody 1,5 BAR 	Sacie vedenie nie je vo vode, bez prítoku a bez tlaku.	Po 90 sekundách sa objaví hlásenie. Po odstránení poruchy dôjde stlačením tlačidla SET k zrušeniu chybového hlásenia. Bežiaci text: SKONTROLOVAT PRÍVOD VODY
NORMAL 0 Vzduchová skúška 1,5 BAR 	Čerpadlo sa zaplo s oneskorením.	Merací cyklus: Čerpadlo sa po určitom počte spínacích cyklov a po dosiahnutí tlaku pre spustenie nespustí, ale počká cca 25 sekúnd, či sa tlak v systéme nezníži na 1,5 bar. Ak tlak po túto dobu neprekročí dolnú hranicu, naplnenie vzduchom je v poriadku.

POMOC PRI PORUCHÁCH



UPOZORNENIE!

Pred každou činnosťou pre odstránenie poruchy vyťahnite sieťovú zástrčku. Závady v elektrickom zariadení nechajte odstrániť odborného elektrikára.

Porucha	Príčina	Odstránenie
Hnací motor čerpadiel nebeží.	Nie je k dispozícii sieťové napätie.	Skontrolujte poistky a prívod prúdu.
Objavilo sa chybové hlásenie „Sacia časť“.	Sacie vedenie nie je vo vode.	Ponorte sacie vedenie do vody aspoň do hĺbky 30 cm.
	Zanesenie sacej časti	Odstráňte nečistoty v sacej časti a filtri.
	Zatvorené tlakové vedenie.	Otvorte agregáty uzáverov v tlakovom vedení.

Porucha	Príčina	Odstránenie
	Čerpadlo v sacom vedení nasáva vzduch.	Skontrolujte tesnosť všetkých spojení sacieho vedenia. Vymeňte tesniaci krúžok.
	Čerpadlo nasáva vzduch, nedostatok vody v sacej časti.	Čerpadlo vypnite a nechajte vychladnúť.
	Priemer hadice je príliš malý.	Nasadzte tlakovú hadicu s väčším priemerom.
	V sacej časti je príliš malé množstvo vody.	Čerpadlo priškrťte a upravte čerpané množstvo.
Objavilo sa chybové hlásenie „DOPLNIT DO 1,5 BAR“.	Malý tlak vzduchu v zásobníku.	Doplňte vzduch v zásobníku. (Nastavte vstupný tlak membrány na 1,5 bar.) Bežiaci text: DOPLNIT DO 1,5 BAR.



U neopraviteľných porúch sa prosím obráťte na našu príslušnú zákaznícku službu.

TLAKOVÝ SPÍNAČ



Spúšťačí a vypínací tlak domácej vodárne je prednastavený pri výrobe. Zmeny možno nechať vykonávať v prípade potreby iba špecializovaným predajcom.

LIKVIDÁCIA



Opotrebované prístroje, batérie alebo akumulátory nelikvidujte s komunálnym odpadom!

Obal, zariadenie a príslušenstvo sú vyrobené z recyklovateľných materiálov a je nutné ich vhodne zlikvidovať.

ZÁRUKA

Prípadné materiálové alebo výrobné chyby na zariadení opravíme počas zákonnej doby premĺčania pre nároky na chyby podľa našej voľby opravou alebo dodaním náhradných dielov. Doba premĺčania sa určuje vždy podľa práva krajiny, v ktorej bolo zariadenie zakúpené.

Naš prísľub záruky platí len pri:

- dodržiavani tohto návodu na obsluhu
- odbornej manipulácii
- používaní originálnych náhradných dielov

Záruka zaniká pri:

- svojvoľných pokusoch o opravu
- svojvoľných technických zmenách
- použití v rozpore s určením

Zo záruky sú vylúčené:

- poškodenia laku, ktoré súvisia s normálnym opotrebovaním
- spotrebné diely, ktoré sú na karte náhradných dielov označené rámičkom [xxx xxx (x)]
- spaľovacie motory (tu platia záručné podmienky príslušného výrobcu motora)

Záručná doba začína plynúť od zakúpenia prvým koncovým odberateľom. Rozhodujúci je dátum na doklade o kúpe. S týmto vyhlásením a originálnym dokladom o kúpe sa obráťte na vášho predajcu alebo na najbližšie autorizované pracovisko zákaznickeho servisu. Zákonné nároky na chyby kupujúceho voči predajcovi ostávajú týmto vyhlásením nedotknuté.

VYHLÁSENIE O ZHODE ES

Týmto vyhlasujeme, že tento produkt v uvedenom prevedení zodpovedá požiadavkám harmonizovaných smerníc EÚ, bezpečnostným normám EÚ a štandardom daného produktu.

Produkt

Domáca vodáreň

Výrobné číslo

G3012015

Typ

HW 5000_6000 FMS

Premium

Výrobca

AL-KO Geräte GmbH

Ichenhauser Str. 14

D-89359 Kötz

Zodpovedný zástupca

pán Anton Eberle

Ichenhauser Str. 14

D-89359 Kötz

Smernice EÚ

2006/95/ES

2004/108/ES

2000/14/ES (13)

2011/65/ES

Harmonizované normy

EN 60335-1; VDE 0700-1:2007-02

EN 60335-2-41; VDE 0700-41:2004-12

EN 60335-2-41/A2; VDE 0700-41/A2:2009-02

EN 55014-1; VDE 0875-14-1:2007-06

EN 55014-1/A1; VDE 0875-14-1/A1:2008-12

EN 55014-2; VDE 0875-14-2:2009-06

EN 55014-2; VDE 0838-2:2006-10

EN 61000-3-2/A1; VDE 0838-2/A1:2007-05

EN 61000-3-2/A7; VDE0838-2/A7:2007-06

EN 61000-3-2/A4; VDE 0838-2/A4:2007-06

EN 61000-3-3; VDE 0838-3:2009-06

Kötz, 1. 5. 2012



Antonio De Filippo
Managing Director

Hladina hluku

namerané: 70 / 73 dB(A)

garantované: 79 / 81

dB(A)

Posúdenie zhody

2000 /14/ES, príloha V



ORIGINAL BRUGSANVISNING

Indholdsfortegnelse

Om denne vejledning.....	113
Produktbeskrivelse.....	113
Leveringsomfang.....	114
Sikkerhedsanvisninger.....	114
Montering.....	115
Ibrugtagning.....	115
Vedligeholdelse og service.....	116
Opbevaring.....	117
Display-visninger.....	117
Hjælp i tilfælde af fejl.....	119
Trykafbryder.....	120
Bortskaffelse.....	120
Garanti.....	121
EU-overensstemmelseserklæring.....	121

OM DENNE VEJLEDNING

- Læs denne dokumentation igennem før idrifttagning. Det er en forudsætning for sikkert arbejde og fejlfri håndtering.
- Overhold sikkerheds- og advarselshenvisningerne i denne dokumentation og på produkt.
- Overhold sikkerheds- og advarselshenvisningerne i denne dokumentation og på produkt.

Tegnforklaring



NB!

Følges disse advarselshenvisninger, nøje kan person- og/eller tingskader undgås.



Særlige anvisninger for bedre forståelse og håndtering.

PRODUKTBEKRIVELSE

I denne dokumentation beskrives forskellige modeller af husvandværker. Find din model ved hjælp af typeskiltet.

Produktoversigt

Husvandværk (billede A - E)

1	Gennemsigtigt filterdæksel
2	Pumpehus

3	Påfyldningsskrue
4	Pumpeudgang/trykledningstilslutning
5	Motorhus
6	Lagerbeholder
7	Påskruningspunkt
8	Aftapningsskrue pumperum
9	Aftapningsskrue filterrum
10	Pumpeindgang/sugeledningstilslutning
11	Trykledning
12	Vandhane
13	Vinkelnippel
14	Tætning
15	Forbindelsesnippel
16	Tætning
17	Sugeledning
18	Filternøgle
19	Tætning filter
20	Filter
21	Kontraventil
22	Tætning kontraventil
23	Tætning hus
24	Iskruningsnippel
25	Tætning
26	Flydelegeme måleenhed
27	Lukkedæksel ventil
28	Ventil
29	Display
30	MODE-tast
31	SET-tast

Inox

Apparater med betegnelsen "INOX" leveres i rustfrit stål. Konstruktion og funktion påvirkes ikke heraf.

Korrekt anvendelse

Husvandværket er beregnet til privat brug i hus og have og er udelukkende beregnet til at pumpe brønd- og regnvand.

Husvandværket er velegnet til:

- Vanding af have- og grundarealer
- Vandforsyning i huset
- Trykøgning i vandforsyningen



Ved trykøgningen i vandforsyningen skal de lokale forskrifter overholdes. Du kan få mere at vide af din vvs-specialist.

Mulig fejlanvendelse

Husvandværket er ikke velegnet til pumpning af:

- sandholdigt vand og spildevand med tekstil- og papirandele
- aggressive, ætsende, eksplosive eller gasholdige kemikalier eller væsker
- væsker over 35 °C



Husvandværket må ikke bruges til at pumpe vand til føde- eller drikkevarer. Husvandværket er ikke egnet til permanentdrift.

LEVERINGSOMFANG

Husvandværket er driftsklar med nøgle til filterdæksel, vinkelnippel og driftsvejledning.

Termobeskyttelse

Enheden er udstyret med en termobeskyttelse, der frakobler motoren, hvis den overophedes. Efter en kort afkølingsfase på ca. 15 - 20 minutter kobler pumpen automatisk til igen.

Tørløbsbeskyttelse

Husvandværket er udstyret med en tørløbsbeskyttelse. Tørløbsbeskyttelsen frakobler pumpen efter ca. 90 sekunder, hvis der ikke suges vand, eller hvis sugeledningen er beskadiget.

Tryksensor

Husvandværket er udstyret med en tryksensor. Via denne sensor tændes og slukkes der automatisk for pumpen, når det indstillede tryk nås.

⇒ *Indstillede tryk: se Tekniske data.*

Display-visning

Husvandværket er udstyret med et display (fig. E -29), der viser driftstilstande og fejlmeldinger.

Med MODE-tasten (-30) kan der vælges forskellige indstillinger og visninger, og med SET-tasten (-31) kan der bekræftes.

SIKKERHEDSANVISNINGER



NB!

Fare for kvæstelse!

Apparatet og forlængerledningen må kun bruges i en upåklagelig tilstand! Beskadigede apparater må ikke betjenes.

Sikkerheds- og beskyttelsesanordninger må ikke sættes ud af kraft!

- Børn og personer, der ikke er inde i driftsvejledningen, må ikke bruge apparatet.
- Løft, transporter eller fastgør aldrig apparatet i tilslutningsledningen.
- Egenhændige ændringer eller ombygninger er forbudt.

Elektrisk sikkerhed



FORSIGTIG!

Fare ved berøring af strømførende dele!

Tag straks stikket ud, hvis forlængerledningen beskadiges eller overskæres! Vi anbefaler tilslutning via en HFI-afbryder med en nominel fejlstrøm på < 30 mA.

- Netspændingen i huset skal stemme overens med angivelserne om netspænding i Tekniske data. Ingen anden forsyningsspænding må anvendes.
- Apparatet må kun betjenes i forbindelse med en elektrisk anordning iht. DIN/VDE 0100, del 737, 738 og 702 (svømmehaller). Af sikkerhedsmæssige årsager skal der installeres en ledningssikkerhedsafbryder på 10 A samt et fejlstrømsrelæ med en nominel fejlstrøm på 10/30 mA.
- Brug kun forlængerledninger, der er beregnet til udendørs brug - min. tværsnit 1,5 mm². Træk altid ledningen helt ud af kabeltromler.
- Beskadigede eller sprøde forlængerledninger må ikke anvendes.
 - ⇒ *Kontrollér altid forlængerledningens tilstand, før den tages i brug.*

MONTERING

Opstilling af enheden

1. Forbered et fast og jævnt opstillingssted.
2. Opstil enheden vandret og sikret mod oversvømmelse.
3. Skru i givet fald husvandværket på påskruningspunkterne (fig. A -7) .
4. Husvandværket skal være beskyttet mod regn og direkte stænk.



I den daglige drift (automatisk drift) skal det udelukkes, at der ved fejl på enheden opstår følgeskader på grund af oversvømmelse af rum.

Tilslutning af sugeledningen

1. Vælg længden på sugeledningen (fig. B -17), så husvandværket ikke kan løbe tør. Sugeledningen skal være mindst 30 cm under vandoverfladen.
2. Tilslut sugeledningen. Sørg for, at den slutter tæt, uden at gevindet beskadiges.
 - ⇒ *Vi anbefaler, at der anvendes fleksible ledninger på pumpeindgangen (fig. A -10),. På denne måde kan der udøves mekanisk tryk eller træk på husvandværket.*
3. Der skal indbygges en forfilter mellem sugeledningen og pumpeindgangen, hvis vandet indeholder en smule sand. Spørg din specialforhandler til råds.
4. Træk altid sugeledningen jævnt stigende.



Hvis indsugningshøjden er mere end 4 meter, skal der monteres en sugeslange med en diameter på over 1". Vi anbefaler at anvende et AL-KO-sugearmatur med sugeslange, sugekurv og returløbsstop. Spørg din forhandler til råds.

Montering af trykledningen

1. Skru forbindelsesniplen (fig. B -15), med rundtætningsringen (fig. B -16) ind i pumpeindgangen (fig. A -4).
2. Skru vinkelniplen (fig. B -13) med tætning (fig. B -14) på forbindelsesniplen (fig. B -15), og drej vinkelniplen i den ønskede retning.
3. Fastgør en trykledning (fig. B -11) på vinkelniplen (fig. B -13).
4. Åbn alle tilstedeværende lukke-enheder i trykledningen (ventiler, sprøjtedyser og vandhane).

IBRUGTAGNING



Ved første idrifttagning vises alle informationer på displayet (fig. E -29) på engelsk. Vælg det ønskede sprog med MODE-tasten (-30) og bekræft med SET-tasten -31 . Luftrykket i lagerbeholderen kan nu kontrolleres.

Kontrol af luftrykket i lagerbeholderen



NB!

Ved et luftryk på under 1,5 og over 1,9 fungerer anlægget ikke. Pumpen starter ikke

1. Træk pumpens netstik ud.
2. Skub ventilens lukkedæksel (fig. D -27) på bagsiden af lagerbeholderen (fig. A -6) opad.
3. Kontrollér luftrykket på ventilen (fig. D -28) med en luftpumpe eller en dækpumpe med trykvisning.
4. Luk derefter ventilens lukkedæksel på bagsiden af lagerbeholderen igen.
5. Sæt netstikket i igen.
 - ⇒ *Nu kan husvandværket tages i drift.*

Påfyldning af husvandværket



NB!

Hver gang husvandværket tages i drift, skal det fyldes op, så vandet er lige ved at løbe over, så det straks kan suge vand ind. Pumpen kan ikke tåle at løbe tør.



Fyld sugeslangen med vand, før den skrues på. På denne måde forkortes sugetiden.

1. Åbn påfyldningsskruen (fig. A -3) med filternøgle (fig. C -19/A).
2. Fyld vand på igennem påfyldningsskruen, indtil pumpehuset (fig. A -2) er fyldt.
3. Skru påfyldningsskruen i.

Tilslutning af pumpen

1. Åbn en tilstedeværende lukke-enhed (ventil, sprøjtedyse, vandhane) i trykledningen (fig. B -11) .
2. Sæt tilslutningskablets stik i stikdåsen.
 - ⇒ *Pumpen begynder at pumpe.*
3. Når der ikke længere er luft i vandet, der løber ud, kan lukningen i trykledningen lukkes.

- ⇒ Pumpen slår automatisk fra, når trykket er opbygget, og frakolingstrykket er nået.
- ⇒ Nu er husvandværket klar til drift.
- ⇒ Når der tændes på trykkontakten, viser displayet **NORMAL X** og **PRESSURE** samt det faktiske tryk.

Første idrifttagning

Kun ved første idrifttagning viser displayet **NORMAL X** og **PRESSURE**.



Hvis der ikke suges vand ind igennem sugeledningen (fig. B -17) efter ca 90 sekunder, slår tørløbsbeskyttelsen pumpen fra, og displayet viser **ALARM** og **SUCTION SIDE**. Kontrollér sugeledningen, det gennemsigtige dæksel (fig. A -1) og alle forskruinger med henblik på tæthed. Tryk på **RESET**-tasten, og udfør første idrifttagning endnu engang.

Afbrydelse af pumpen

1. Træk netstikket ud af stikdåsen.
2. Luk alle tilstedeværende lukninger i trykledningen (ventiler, sprøjtedyser og vandhane).



Pumpen slår automatisk fra, når det indstillede frakoblingstryk nås.



FORSIGTIG!

Fare for personskade ved varmt vand

Ved længere drift mod en lukket trykside (>10 min) kan vandet i pumpen blive meget varmt og sprøjte ukontrolleret ud! Afbryd apparatet fra nettet, og lad pumpe og vand køle af. Tag først apparatet i brug igen, når alle mangler er afhjulpel!

Fare for personskade ved varmt vand på grund af:

- ukyndig installation
- lukket trykside
- vandmangel i sugeledningen eller
- defekt trykafbryder

Frengangsmåde

1. Afbryd apparatet fra nettet, og lad pumpe og vand køle af.
2. Kontrollér apparat, installation og vandstand.
3. Tag først apparatet i brug igen, når alle mangler er afhjulpel!

VEDLIGEHOLDELSE OG SERVICE

Kontrol af lufttrykket i lagerbeholderen



NB!

Kontrollér lufttrykket i lagerbeholderen med jævne mellemrum. Det må ikke underskride 1,5 bar (se afsnittet "Idrifttagning: Kontrol af lufttrykket i lagerbeholderen").



NB!

Hvis displayet viser informationen **ALARM** og **REFILL 1,5 BAR**, skal der fyldes efter med luft i membranlagerbeholderen. Når det korrekte tryk nås, viser displayet **ALARM** og **AIR PRESSURE OK**.

Rengøring af pumpen



Når der har været pumpet klorholdigt svømmebassin vand eller væsker, der efterlader rester, skal pumpen skylles med rent vand.

1. Afbryd apparatet fra nettet, og husk at sikre mod genindkobling.
 - ⇒ *Pumpen stopper automatisk.*
2. Skyl pumpen igennem med rent vand.
3. Sæt netstikket i stikdåsen.
4. Tænd for husvandværket med knappen **Tænd/Sluk** (fig. A -6).
 - ⇒ *Pumpen starter automatisk.*

Rengøring af filteret

1. Skru aftapningsskruen i filterrummets (fig. A -9) tømmeåbning af, tøm filterrummet, og luk tømmeåbningen igen.
2. Skru det gennemsigtige filterdæksel (fig. A -1) af med filtermøglen (fig. C -18/D).
3. Tag filteret (fig. C -20) ud af filterhuset (fig. A -2), og rengør det under rindende vand.
4. Rengør filterhuset og det gennemsigtige dæksel.
5. Før filteret indbygges skal tætningerne til filteret (fig. C -19) og tætningerne til huset (fig. C -23) kontrolleres for beskadigelse. Udskiftes ved behov.
6. Indbyg filteret, skru det gennemsigtige filterdæksel på, og spænd det håndfast med filtermøglen.

Rengøring af kontraventil

1. Montering/afmontering af filteret (se afsnittet "Rengøring af filter").
2. Skru kontraventilen (fig. C -21) af, og rengør den under rindende vand.
3. Tætning (fig. C -22) udskiftes ved behov.
4. Indbygning af kontraventil.

Flydelegeme

1. Skru trykledningen (fig. B -11) med vinkelnippel (fig. B -13) og forbindelsesnippel (fig. B -15) ud.
2. Skru iskruningsniple (fig. D -24) med tætning (fig. D -25) ud. Bemærk flydelegemets (fig. D -26) indbygningsposition. Træk flydelegemet ud, og rengør det.
3. Sæt flydelegemet i igen - overhold indbygningspositionen.

Afhjælpning af tilstopninger

1. Afbryd apparatet fra nettet, og husk at sikre mod genindkobling.

2. Tag sugeslangen på pumpeindgangen af.
3. Slut trykslangen til vandledningen.
4. Lad vandet løbe igennem pumpehuset, indtil tilstopningen opløses.
5. Kontrollér, om pumpen kører frit ved at lade den køre i ganske kort tid.
6. Tag husvandværket i drift igen som beskrevet.

OPBEVARING



Når der er fare for frost, skal systemet tømmes fuldstændigt (pumpe, ledninger, lagerbeholder og filterrum).

1. Tøm suge- (fig. B -17) og trykledningen (fig. B -11).
2. Skru aftapningsskruen i filterrummet (fig. A -9), af, og lad vandet løbe ud af pumpen.
 - ⇒ Vandet i lagerbeholderen (fig. A -6), trykkes samtidigt ud af luftbælgen.
3. Skru aftapningsskruerne (fig. A-8, 9) i igen, og opbevar pumpe, ledninger og lagerbeholder frostfrit.

DISPLAY-VISNINGER

- Ved første idrifttagning vises alle informationer på engelsk på displayet.
- Alle funktioner kan åbnes med tasten MODE. De rekvirerede standarder bekræftes med SET-tasten.



Informationerne, der vises i anden linje på displayet, er delvist løbende tekster, der kører igen som kontinuerlige informationer. Hvis pumpen er i ALARM-funktion, f.eks. Luftryk for lavt, er det ikke muligt at skifte sprog.

Normaldrift

Display-visning	Koblingstilstand	Funktion/forholdsregler
	Pumpe i drift eller pumpe slået fra	Hold MODE-tasten inde i mere end 3 sekunder, derved aktiveres betjeningsproget. Skift betjeningsprog ved at trykke på MODE-tasten (30). Bekræft nyt betjeningsprog med SET-tasten
	Pumpen slår til og begynder at suge.	Første idrifttagning: Pumpen er fyldt med vand, suge- og tryksiden sluttet til, der er vand på sugesiden. Pumpen sluttes til nettet. Lukke-enheder i trykledningen er åbnet.
Et roterende X bagved Normal symboliserer, at pumpen er slået TIL		
	Pumpen slår ikke til efter selvtesten. I drift, pumpen slår ikke til.	Fyld efter med luft, tryk derefter på SET-tasten. Udfør første idrifttagning på ny. Luftryk, se Tekniske data side 3. Løbende tekst: EFTERFYLDNING 1,5 BAR

Display-visning	Koblingstilstand	Funktion/forholdsregler
ALARM Vandtilførsel 1,5 bar	Pumpen slår fra. Tørløb efter 90 sekunder	Kontrollér sugeledningen, tryk derefter på SET-tasten. Udfør første idrifttagning på ny. Løbende tekst: KONTROL AF VANDTILFØRSEL
NORMAL X Tryk 3,2 bar	Pumpe i drift	Pumpen pumper vand. Lagerbeholderen fyldes. En del af vandet tappes af.
NORMAL 0 Tryk 4,0 bar	Pumpen slår fra.	Pumpen har nået det indstillede frakoblingstryk.
NORMAL X Tryk 2,0 bar	Pumpen slår til.	Pumpen har nået det indstillede tilkoblingstryk.

Ekstrafunktioner

Display-visning	Koblingstilstand	Funktion/forholdsregler
NORMAL X Flow 3600 L/M	Pumpe i drift.	Flowmængde: Tryk på MODE-tasten, indtil flowmængden vises. Løbende tekst: FLOW
NORMAL X Flow 98 m3	Pumpe i drift	Pumpet vandmængde i alt: Tryk på MODE-tasten. Visning af hidtil pumpet vandmængde. Nulstilling ikke mulig. Løbende tekst: MÆNDE I ALT
NORMAL X Delmængde 98 m3	Pumpe i drift	Delmængde: Tryk på MODE-tasten. Visning af hidtil pumpet delmængde. Nulstilling: Tryk på SET-tasten i ca. 3 sekunder. Løbende tekst: DELMÆNGDE
eco X Modus 3,0 bar	Pumpe i drift eller pumpe slået fra.	Tryk på MODE-tasten flere gange, indtil ECO MODUS vises på displayet. Pumpen slår nu fra tidligere (energisparemodus). Se "Idrifttagning" på side 7

Display-visning	Koblingstilstand	Funktion/forholdsregler
<div style="border: 1px solid black; padding: 5px;"> eco X Tryk 3,0 bar <div style="float: right; border: 1px solid black; padding: 2px; margin-top: 5px;"> MODE SET </div> </div>	Pumpe i drift eller pumpe slået fra.	Tryk på SET-tasten. ECO TRYK vises på displayet. Energisparemodus er slået til.
<div style="border: 1px solid black; padding: 5px;"> NORMAL X Modus 0,0 m3 <div style="float: right; border: 1px solid black; padding: 2px; margin-top: 5px;"> MODE SET </div> </div>	Pumpe i drift eller pumpe slået fra.	Tryk flere gange på MODE-tasten, indtil NORMAL- MODUS vises på displayet (29).
<div style="border: 1px solid black; padding: 5px;"> NORMAL X Tryk 3,0 bar <div style="float: right; border: 1px solid black; padding: 2px; margin-top: 5px;"> MODE SET </div> </div>	Pumpe i drift eller pumpe slået fra.	Tryk på SET-tasten, indtil NORMAL X og TRYK vises på displayet (29). Frakoblingstrykket er øget igen.

Advarselmeldinger

Display-visning	Årsag	Forholdsregler
<div style="border: 1px solid black; padding: 5px;"> ALARM Efterfyldning 1,2 bar <div style="float: right; border: 1px solid black; padding: 2px; margin-top: 5px;"> MODE SET </div> </div>	Kedeltryk for lavt. Vandstand for lav.	Løbende tekst: DELMÆNGDE Der opfordres til at fylde luft på til 1,5 bar. Bekræft med SET-tasten. Pumpen starter igen. Løbende tekst: LUFFTRYK OK
<div style="border: 1px solid black; padding: 5px;"> ALARM Lufftryk 1,5 bar <div style="float: right; border: 1px solid black; padding: 2px; margin-top: 5px;"> MODE SET </div> </div>		
<div style="border: 1px solid black; padding: 5px;"> NORMAL X Aftapning 1,5 bar <div style="float: right; border: 1px solid black; padding: 2px; margin-top: 5px;"> MODE SET </div> </div>	Der er fyldt luft på til over 1,8 bar.	Reducer lufftrykket til 1,5 bar. Når trykket er reduceret til 1,5 bar, startes pumpen igen ved at trykke på SET-tasten. Løbende tekst: TRYKREDUKTION TIL 1,5 BAR
<div style="border: 1px solid black; padding: 5px;"> ALARM Vandtilførsel 1,5 bar <div style="float: right; border: 1px solid black; padding: 2px; margin-top: 5px;"> MODE SET </div> </div>	Sugeledning ikke nede i vandet, intet flow og intet tryk.	Meldingen vises efter 90 sekunder. Når fejlen er afhjulpet, nulstilles fejlmeldingen ved at trykke på SET-tasten. Løbende tekst: KONTROL AF VANDTILFØRSEL
<div style="border: 1px solid black; padding: 5px;"> NORMAL 0 Lufftest 1,5 bar <div style="float: right; border: 1px solid black; padding: 2px; margin-top: 5px;"> MODE SET </div> </div>	Pumpen slår til med forsinkelse.	Målecyklus: Pumpen slår ikke til ved tilkoblingstrykket efter et bestemt antal koblingscykler, men venter ca. 25 sekunder på, om trykket i systemet falder til 1,5 bar. Hvis trykket ikke underskrides i dette tidsforløb, er luftpåfyldningen i orden.

HJÆLP I TILFÆLDE AF FEJL

**FORSIGTIG!**

Træk netstikket ud, før der arbejdes på at afhjælpe fejl. Lad en elektriker afhjælpe fejl i det elektriske system.

Fejl	Årsag	Afhjælpning
Pumpemotoren kører ikke.	Ingen netspænding.	Kontrollér sikringer og strømtilførsel.
Fejlmeldingen "Sugeside" vises.	Sugeledningen er ikke nede i vandet.	Stik sugeledningen mindst 30 cm ned i vandet.
	Tilstopning på sugesiden.	Fjern urenheder i indsugningsområdet og i filteret.
	Trykledningen er lukket.	Åbn lukke-enhederne i trykledningen.
	Pumpen suger luft ind i sugeledningen.	Kontrollér alle forbindelser i indsugningsledningen for tæthed. Udskift tætningsringen.
	Pumpen suger luft, vandmangel på sugesiden.	Sluk for pumpen, og lad den køle af.
	Slangediameter for lille.	Isæt trykslange med større diameter.
	For lidt vand på sugesiden.	Drossel pumpen for at tilpasse pumpe-mængden.
Fejlmeldingen "EFTERFYLDNING 1,5 BAR" vises.	Lavt lufttryk i lagerbeholderen.	Fyld efter med luft i lagerbeholderen. (Indstil membranfortryk på 1,5 bar). Løbende tekst: EFTERFYLDNING 1,5 BAR.



Ved fejl, der ikke kan afhjælpes, rettes henvendelse til vores kundeservice.

TRYKAFBRYDER

Vandværkets til- og frakoblingstryk er forindstillet på fabrikken. Hvis der er behov for at udføre ændringer, må disse kun udføres af specialforhandleren.

BORTSKAFFELSE

Brugt udstyr, batterier eller akkumulatorer må ikke bortskaffes sammen med almindelighusholdningsaffald!

Emballagen, produktet og tilbehøret er fremstillet af genbrugsejnet materiale og skal bortskaffes i henhold hertil.

GARANTI

Eventuelle materiale- eller fabriktionsfejl på apparatet afhjælper vi under den lovpligtige forældelsesfrist for mangelkrav efter vores skøn gennem reparation eller erstatningslevering. Forældelsesfristen bestemmes af lovgivningen i det land, hvor apparatet blev købt.

Vores garanti gælder kun ved:

- overholdelse af denne driftsvejledning
- sagkyndig håndtering
- anvendelse af originale reservedele

Garantien bortfalder ved:

- egenmægtige reparationsforsøg
- egenmægtige tekniske ændringer
- ikke-formålsbestemt anvendelse

Garantien dækker ikke:

- lakskader, som stammer fra normal slitage
- sliddele, som på reservedelskortet står i parentes [xxx xxx (x)]
- forbrændingsmotorer (her gælder den pågældende motorproducents garantibestemmelser)

Garantiperioden begynder ved købet gennem den første slutkunde. Afgørende er datoen på kvitteringen. Henvend dig med denne erklæring og den originale kvittering til din forhandler eller til den nærmeste kundeservice. Køberens lovpligtige garantikrav overfor sælgeren forbliver uberørt af denne erklæring.

EU-OVERENSSTEMMELSESERKLÆRING

Herved erklærer vi, at dette produkt i sin markedsførte udførelse, opfylder kravene i de harmoniserede EU-direktiver, EU-sikkerhedsstandarder og de produktspecifikke standarder

Produkt

Husvandværk
Serienummer
 G3012015

Type

HW 5000_6000 FMS
 Premium

Producent

AL-KO Geräte GmbH
 Ichenhauser Str. 14
 D-89359 Kötz

Befuldmagtiget

Hr. Anton Eberle
 Ichenhauser Str. 14
 D-89359 Kötz

EU-direktiver

2006/95/EU
 2004/108/EU
 2000/14/EU (13)
 2011/65/EU

Harmoniserede standarder

EN 60335-1; VDE 0700-1:2007-02
 EN 60335-2-41; VDE 0700-41:2004-12
 EN 60335-2-41/A2; VDE 0700-41/A2:2009-02
 EN 55014-1; VDE 0875-14-1:2007-06
 EN 55014-1/A1; VDE 0875-14-1/A1:2008-12
 EN 55014-2; VDE 0875-14-2:2009-06
 EN 61000-3-2; VDE 0838-2:2006-10
 EN 61000-3-2/A1; VDE 0838-2/A1:2007-05
 EN 61000-3-2/A7; VDE 0838-2/A7:2007-06
 EN 61000-3-2/A4; VDE 0838-2/A4:2007-06
 EN 61000-3-3; VDE 0838-3:2009-06

Kötz, 01-05-2012



Antonio De Filippo
 Managing Director

Lydtrykniveau

målt: 70 / 73 dB(A)
 garanteret: 79 / 81 dB(A)

Overensstemmelse- vurdering

2000/14/EU bilag V

ORIGINAL BRUKSANVISNING

Innehållsförteckning

Om denna handbok.....	122
Produktbeskrivning.....	122
Leveransomfattning.....	123
Säkerhetsinstruktioner.....	123
Montering.....	124
Idrifttagning.....	124
Underhåll och skötsel.....	125
Förvaring.....	126
Displayvisningar.....	126
Hjälp vid störningar.....	129
Tryckbrytare.....	130
Bortskaffande.....	130
Garanti.....	130
EG-försäkran om överensstämmelse.....	130

OM DENNA HANDBOK

- Läs igenom denna dokumentation före användning. Detta är en förutsättning för säkert arbete och felfri hantering.
- Beakta säkerhets- och varningsanvisningarna i dokumentationen och på produkten.
- Dokumentationen är en permanent del av den beskrivna produkten och bör lämnas vidare till köparen vid försäljning.

Teckenförklaring



OBSERVA!

Följ dessa varningsinstruktioner exakt för att undvika person- och / eller materialskador.



Särskilda instruktioner för bättre förståelse och användning.

PRODUKTBSKRIVNING

I den här dokumentationen beskrivs olika modeller av husvattenverk. Identifiera din modell med hjälp av typskylten.

Produktöversikt

Husvattenverk (bild A - E)

1	Genomskinligt lock till filtret
2	Pumphölje
3	Påfyllningsskruv
4	Pumputgång/tryckledningsanslutning
5	Motorhölje
6	Förrådsbehållare
7	Påskruvningspunkt
8	Utsläppsskruv i pumprummet
9	Utsläppsskruv i filtterummet
10	Pumpingång/sugledningsanslutning
11	Tryckledning
12	Vattenkran
13	Vinkelnippel
14	Packning
15	Förbindelsenippel
16	Packning
17	Sugledning
18	Filternyckel
19	Packning till filter
20	Filter
21	Backventil
22	Packning till backventil
23	Packning till hölje
24	Inskruvningsnippel
25	Packning
26	Flottör till mätenhet
27	Låslock till ventil
28	Ventil
29	Display
30	MODE-knapp

31 SET-knapp

INOX

Apparater med beteckningen "INOX" är gjorda av rostfritt stål. Konstruktion och funktion berörs inte av det.

Föreskriven användning

Husvattenverket är avsett för privat användning i hem och trädgård och är utslutande till för att pumpa regn- samt rent vatten.

Husvattenverket lämpar sig för:

- Bevattning av trädgårds- och tomtytor
- Vattenförsörjning inomhus
- Tryckhöjning av vattenförsörjningen.



Vid tryckhöjningen av vattenförsörjningen ska de lokala föreskrifterna beaktas. Du får information från din VVS-installatör.

Möjlig felanvändning

Husvattenverket är inte avsett att pumpa:

- Sandhaltigt vatten, saltvatten eller avloppsvatten med textil- och pappersdelar
- Aggressiva, frätande, explosiva eller gasbildande kemikalier eller vätskor
- Vätskor över 35°C



Husvattenverket får inte användas för att pumpa vatten för livsmedel eller drycker. Husvattenverket är inte avsett att användas permanent.

LEVERANSOMFATTNING

Husvattenverket levereras driftsklart med nyckel till filterlocket, vinkelnippel samt bruksanvisning.

Termoskydd

Apparaten är utrustad med en termoskyddsbrytare som stänger av motorn vid överhettning. Efter en nedkylningsfas på ca. 15 - 20 minuter sätts pumpen på automatiskt igen.

Skydd mot torrgång

Husvattenverket har ett torrgångsskydd. Torrgångsskyddet stänger av pumpen efter ca. 90 sekunder om det inte sugs upp något vatten eller om sugledningen är skadad.

Trycksensor

Husvattenverket är utrustat med en trycksensor. Via den här sensorn stängs pumpen automatiskt av resp. sätts på när det inställda trycket nås.

⇒ *Inställda tryck: se den tekniska informationen..*

Displayvisning

För att visa driftstillstånd och felmeddelanden är husvattenverket utrustat med en display (*bild E-29*). Med MODE-knappen (-30) kan du välja olika inställningar och visningar och bekräfta dem med SET-knappen (-31).

SÄKERHETSINSTRUKTIONER



OBSERVA!

Skaderisk!

Använd endast apparaten och förlängningskabeln i tekniskt felfritt tillstånd! Det är förbjudet att använda skadade apparater.

Säkerhets- och skyddsanordningar får inte sättas ur drift!

- Barn och personer som inte är förtrogna med bruksanvisningen får inte använda apparaten.
- Lyft, transportera eller fäst aldrig apparaten i anslutningskabeln.
- Egenmäktiga förändringar eller ombyggnader på apparaten är förbjudna.

Elektrisk säkerhet



RISK!

Fara vid beröring av spänningsförande delar!

Dra genast ut kontakten från strömnätet om förlängningskabeln skadas eller delats! Vi rekommenderar anslutning via en FI-skyddsbrytare med en nominell felström < 30 mA.

- Husnätsspänningen måste stämma överens med angivelserna rörande nätspänning i den tekniska informationen. Det är inte tillåtet att använda någon annan försörjningsspänning.

- Apparaten får endast drivas i en elektrisk anordning i enlighet med DIN/VDE 0100, del 737, 738 och 702 (pooler). För att säkra det hela måste du installera en ledningsskyddsbrytare 10 A samt en felströmsskyddsbrytare med en nominell felström på 10/30 mA.
- Använd endast förlängningskablar som är avsedda att användas utomhus - minsta diameter 1,5 mm². Rulla alltid ut kabeltrumman helt.
- Skadade eller knäckta förlängningskablar får inte användas.
 - ⇒ *Kontrollera din förlängningskabelns tillstånd före varje idrifttagning.*

MONTERING

Ställ upp maskinen

1. Förbered en jämn och stabil yta.
2. Ställ maskinen vågrätt och översvämningssäkert.
3. Skruva ev. fast husvattenverket på fästpunkterna (*Bild A -7*).
4. Husvattenverket måste skyddas från regn och direkta vattenstrålar.



I den dagliga driften (automatdrift) måste du, med lämpliga åtgärder, utesluta att det uppstår följdskador på maskinen p.g.a. översvämning i rummet.

Ansluta sugledningen

1. Välj sugledningens längd (*bild B -17*) så att husvattenverket inte kan arbeta torrt. Sugledningen måste alltid vara minst 30 cm under vattenytan.
2. Anslut sugledningen. Se till att anslutningen blir tät, men utan att gången skadas.
 - ⇒ *Vi rekommenderar att du monterar flexibla ledningar på pumpgången (bild A -10). Därigenom kan det inte utövas något mekaniskt tryck eller mekanisk dragning på husvattenverket.*
3. Om vattnet innehåller lite sand måste du montera ett förfilter mellan sugledningen och pumpgången. Fråga din återförsäljare.
4. Lägg alltid sugledningen stigande.



Är uppsugningshöjden mer än 4 m så måste du montera en sugslang med en diameter som är större än 1". Vi rekommenderar att du använder ett suggarnityr från AL-KO med sugslang, sugsil och returflödesstopp. Fråga din återförsäljare.

Montera tryckledningen

1. Skruva in förbindelsenippeln (*Bild B -15*) med rundpackningen (*bild B -16*) i pumputgången (*bild A -4*).
2. Skruva fast vinkelnippeln (*bild B -13*) med packning (*bild B -14*) på förbindelsenippel (*bild B -15*) och vrid vinkelnippeln i den önska riktningen.
3. Fäst en tryckledning (*bild B -11*) på vinkelnippeln (*bild B -13*).
4. Öppna alla stängningar som finns på tryckledningen (ventiler, munstycken, vattenkran).

IDRIFTTAGNING



Vid den första idrifttagningen är all information på displayen (*bild E -29*) på engelska. Välj det önskade språket med MODE-knappen (-30) och bekräfta med SET-knappen (-31). Nu kan du kontrollera luftrycket i förrådsbehållaren.

Kontrollera luftrycket i förrådsbehållaren.



OBSERVA!

Är luftrycket under 1,5 och över 1,9 bar är drift inte möjlig. Pumpen startar inte.

1. Dra ut pumpens nätkontakt.
2. Skjut stängningslockets ventil (*bild D -27*) på förrådsbehållarens baksida (*bild A -6*) uppåt.
3. Kontrollera luftrycket vid ventilen (*bild D -28*) med en luftpump eller en däckpåfyllare med tryckvisning.
4. Stäng sedan locket till ventilen på förrådsbehållarens baksida.
5. Sätt tillbaka nätkontakten.
 - ⇒ *Nu kan du ta husvattenverket i drift.*

Fyll på husvattenverket



OBSERVA!

Husvattenverket måste vara helt fyllt med vatten före idrifttagningen så att den kan börja suga direkt. Torrgång förstör pumpen.



För att förkorta sugningstiden kan du fylla sugslangen med vatten före du skruvar fast den.

1. Öppna påfyllningsskraven (*Bild A -3*) med filternyckeln (*Bild C -19/A*).
2. Fyll på vatten via påfyllningsskraven tills pumphöljet (*Bild A -2*) är fullt.
3. Skruva in påfyllningsskraven igen.

Sätta på pumpen

1. Öppna en stängning i tryckledningen (*bild B -11*) (ventil, munstycke, vattenkran).
2. Sätt in anslutningskabelns kontakt i väggdosan.
 - ⇒ *Pumpen börjar mata.*
3. När det inte längre finns någon luft i vattnet som kommer ut ska du stänga låset i tryckledningen.
 - ⇒ *Pumpen stängs av automatiskt efter tryckupbyggnaden och när avstängningstrycket har nåtts.*
 - ⇒ *Husvattenverket är redo att tas i drift.*
 - ⇒ *När du sätter på det diva tryckbrytaren visas NORMAL X och PRESSURE samt det faktiska trycket på displayen.*

Första idrifttagningen

Det är bara vid den första idrifttagningen som NORMAL X och PRESSURE visas på displayen.



Skulle det efter ca. 90 sekunder ännu inte sugas upp något vatten i sugledningen (*bild B -17*) stänger torrgångsskyddet av pumpen på på displayen visas LARM och SUCTION SIDE. Kontrollera sugledningen, det genomskinliga locket (*bild A -1*) och alla skruvförbindelser utifrån täthet. Tryck på RESET-knappen och genomför den första idrifttagningen igen.

Stänga av pumpen

1. Dra ut kontakten ur väggdosan.
2. Stäng alla stängningar som finns på tryckledningen (ventiler, munstycken, vattenkran).



Pumpen stängs automatiskt av när det inställda avstängningstrycket har nåtts.



RISK!

Skaderisk p.g.a. varmt vatten.

Vid längre drift mot den stängda trycksidan (>10 min) kan vattnet i pumpen värmas upp kraftigt och rinna ut okontrollerat! Skilj apparaten från nätet och låt pump och vatten svalna. Ta apparaten i drift igen först när du har åtgärdat alla brister!

Det kan uppstå skaderisk p.g.a. varmt vatten vid:

- Felaktig installation
- Stängd trycksida
- Vattenbrist i sugledningen
- Defekt tryckbrytare

Tillvägagångssätt

1. Skilj apparaten från nätet och låt pump och vatten svalna.
2. Kontrollera apparat, installation och vattennivå.
3. Ta apparaten i drift igen först när du har åtgärdat alla brister!

UNDERHÅLL OCH SKÖTSEL

Kontrollera lufttrycket i förrådsbehållaren



OBSERVA!

Kontrollera lufttrycket i förrådsbehållaren regelbundet. Det får inte underskrida 1,5 bar (se avsnittet "Idrifttagning: kontrollera lufttrycket i förrådsbehållaren").



OBSERVA!

Visas informationen LARM och Fyll PA 1,5 BAR på displayen så måste du fylla på luft i membranförrådsbehållaren. Har rätt tryck nåtts visas meddelandet LARM och AIR PRESSURE OK på displayen.

Rengöra pumpen



Efter pumpning av klorhaltigt poolvatten eller vätskor som lämnar rester måste pumpen spolas igenom med rent vatten.

1. Skilj apparaten från nätet och säkra den mot återpåslagning.

- ⇒ *Pumpen stannar automatiskt.*
- 2. Spola igenom pumpen med rent vatten.
- 3. Sätt tillbaka kontakten i stickdosan.
- 4. Sätt på/stäng av husvattenverket med brytaren (*bild A -6*).
- ⇒ *Pumpen startar automatiskt.*

Rengöra filtret

1. Skruva av utsläppsskruven i filterrummet (*bild A -9*) på tömningsöppningen, töm filterrummet och stäng tömningsöppningen igen.
2. Skruva av det genomskinliga locket till filtret (*bild A -1*) med hjälp av filternyckeln (*bild C -18/D*).
3. Ta ut filtret (*bild C -20*) från filterhöljet (*bild A -2*) och rengör det under rinnande vatten.
4. Rengör filterhöljet och det genomskinliga locket.
5. Före du monterar filtret ska du kontrollera packningen till filtret (*bild C -19*) och packningen till höljet (*bild C -23*) efter skador. Byt ut vid behov.
6. Montera filtret, skruva på det genomskinliga locket på filtret och dra åt för hand med filternyckeln.

Rengöra backventilen

1. Ta ut filtret och sätt i det igen (se avsnittet "Rengöra filtret").
2. Dra ut backventilen (*bild C -21*) och rengör under rinnande vatten.
3. Byt ut packningen (*bild C -22*) vid behov.
4. Montera backventilen.

DISPLAYVISNINGAR

- Vid den första idrifttagningen visas all information på displayen på engelska.
- Det går att öppna alla funktioner med knappen MODE. Du bekräftar de öppnade standarderna med SET-knappen.



Informationen som visas på displayens andra rad är delvis gjord som löpande text och informationen löper kontinuerligt över skärmen. Är pumpen i LARM-funktionen, t.ex. för att lufttrycket är för lågt, går det inte att byta språk.

Flottör

1. Skruva loss tryckledningen (*bild B -11*) med vinkelnippeln (*bild B -13*) och förbindelsenippeln (*bild B -15*).
2. Skruva loss inskruvningsnippeln (*bild D -24*) med packningen (*bild D -25*). Märkt ut flottörens (*bild D -26*) monteringsläge. Dra ut flottören och rengör den.
3. Montera flottören igen - var uppmärksam på monteringsläget.

Åtgärda igentäppningar

1. Skilj apparaten från nätet och säkra den mot återpåslagning.
2. Ta bort sugslangen på pumpingången.
3. Anslut tryckslangen till vattenledningen.
4. Låt vattnet arbeta igenom pumpen tills igentäppningen har lösts upp.
5. Kontrollera om pumpen roterar fritt genom att sätta på den kort.
6. Ta tryckbrytaren i drift igen så som beskrivs.







FÖRVARING

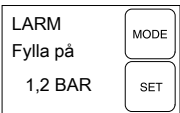

Finns det risk för frost måste du tömma systemet helt (pump, ledningar, förrådsbehållare och filterrum).

1. Töm sug- (*bild B -17*) och tryckledningen (*bild B -11*).
2. Skruva ut utsläppsskruven till filterrummet (*bild A -9*) och låt vattnet rinna ut ur pumpen.
 - ⇒ *Vattnet i förrådsbehållaren (bild A -6) Trycks samtidigt ut av luftbålgen.*
3. Skruva tillbaka utsläppsskruven (*bild A -8, 9*) igen och förvara pump, ledningar och förrådsbehållare frostfritt.

Normal drift

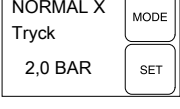
Displayvisning	Kopplingstillstånd	Funktion / åtgärder
	Pumpen är i drift eller avstängd	Tryck på MODE-knappen längre än 3 sekunder, manöverspråket aktiveras. Genom att trycka på MODE-knappen (30) byter du manöverspråk. Bekräfta det nya manöverspråket med SET-knappen
	Pumpen sätts på och börjar suga.	Första idrifttagningen: Pumpen är fylld med vatten, sug- och trycksidan är ansluten, det finns vatten på sugsidan. Pumpen ansluts till strömnätet. Låsen i tryckledningen är öppnade.
Ett roterande X bakom normal symboliserar att pumpen är PÅ		
	Efter självtestet sätts pumpen inte på. I drift, pumpen sätts inte på.	Fyll på luft och tryck sedan på SET-knappen. Genomför den första idrifttagningen en gång till. Luftryck se den tekniska informationen på sida 3. Löptext: FYLL PA 1,5 BAR
	Pumpen stängs av. Torrgång efter 90 sekunder	Kontrollera sugledningen och tryck sedan på SET-knappen. Genomför den första idrifttagningen en gång till. Löptext: KONTROLLERA VATTENTILLFORSELN
	Pumpen är i drift	Pumpen matar vatten. Förrådsbehållaren fylls. En del av vattnet tas ut.
	Pumpen stängs av.	Pumpen har nått det inställda avstängningstrycket.
	Pumpen sätts på	Pumpen har nått det inställda påsättningstrycket.

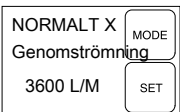

Tilläggfunktioner

Displayvisning	Kopplingstillstånd	Funktion / åtgärder
	Pumpen är i drift.	Genomströmningsmängd: tryck på MODE-knappen tills genomströmningsmängden visas. Löptext: GENOMSTROMNING

Displayvisning	Kopplingstillstånd	Funktion / åtgärder
NORMALT X Genomströmning 98 m ³	Pumpen är i drift	Totalt matad mängd: tryck på MODE-knappen. Visning av vattenmängden som hittills har matats. Det är inte möjligt att återställa detta värde. Löptext: TOTAL MANGD
NORMALT X Delmängd 98 m ³	Pumpen är i drift	Delmängd: Tryck på MODE-knappen. Visning av delmängden som hittills har matats. För återställning ska du trycka på SET-knappen i ca. 3 sekunder. Löptext: DELMANGD
eco X Läge 3,0 BAR	Pumpen är i drift eller avstängd.	Tryck på MODE-knappen flera gånger tills ECO LAGE visas på displayen. Pumpen stängs nu av tidigare (energispärläge). Se "Idrifttagning" på sida 7
eco X Tryck 3,0 BAR	Pumpen är i drift eller avstängd.	Tryck på SET-knappen. ECO TRYCK visas på displayen. Energispärläget är påslaget.
NORMALT X Läge 0,0 m ³ /H	Pumpen är i drift eller avstängd.	Tryck på MODE-knappen flera gånger tills NORMALLAGE visas på displayen (29).
NORMALT X Tryck 3,0 BAR	Pumpen är i drift eller avstängd.	Tryck på SET-knappen tills NORMAL X och TRYCK visas på displayen (29). Nu har du höjt avstängningstrycket igen.

Varningsmeddelanden

Displayvisning	Orsak	Åtgärd
LARM Fylla på 1,2 BAR	För lågt ångtryck. Vattennivån är för låg	Löptext: DELMANGD Uppmaning att fylla på luften till 1,5 bar. Bekräfta med hjälp av SET-knappen. Pumpen startar igen. Löptext: LUFTRYCK OK
LARM Luftryck 1,5 BAR		
NORMALT X Släppa ut 1,5 BAR	Luft påfyllt över 1,8 bar.	Luft utsläppt till 1,5 bar. Har du släppt ut trycket till 1,5 bar kan du starta pumpen igen genom att trycka på SET-knappen. Löptext: SLAPP UT 1,5 BAR

Displayvisning	Orsak	Åtgärd
	Sugledningen är inte i vatt- net, ingen genomströmning och inget tryck.	Meddelandet visas efter 90 sekunder. Efter felav- hjälpningen genom att du trycker på SET-knap- pen återställs felmeddelandet. Löptext: KONTROLLERERA VATTENTILL- FORSELN
	Pumpen sätts på fördröjt.	Mätcykel: efter ett bestämt antal kopplingscyk- ler sätts pumpen inte på när påsättningstrycket nås utan väntar ca. 25 sekunder för att se om systemtrycket sjunker till 1,5 bar. Om trycket inte underskrids under den här tiden är luftfyllningen OK.

HJÄLP VID STÖRNINGAR



RISK!

Före alla arbeten för att åtgärda störningar ska du dra ut strömsladden. Fel i den elektriska anläggningen ska du låta en elektriker åtgärda

Störning	Orsak	Åtgärd
Pumpens drivmotor ar- betar inte.	Det finns ingen nätspänning.	Kontrollera säkringarna och strömtillförseln.
Felmeddelandet "Sugs- ida" visas.	Sugledningen är inte i vatt- net.	Sänk ner sugledningen min. 30 cm i vattnet.
	Igentäppning på sugsidan.	Ta bort smuts i uppsugningsområdet och fil- tret.
	Tryckledningen är stängd.	Öppna låsaggregatet i tryckledningen.
	Pumpen suger in luft i sug- ledningen.	Kontrollera att alla anslutningsledningens förbindelser är täta. Byt ut packningsring.
	Pumpen suger in luft, vatten- brist på sugsidan.	Stäng av pumpen och låt den svalna.
	Slangdiametern är för liten.	Montera en tryckslang med större diameter.
	För liten vattenmängd på sugsidan.	Stryp pumpen för att anpassa matnings- mängden.
Felmeddelandet "FYLL PA 1,5 BAR" visas.	Lågt lufttryck i förrådsbehål- laren.	Fyll på luft i förrådsbehållaren. (Ställ in membranförtrycket på 1,5 bar). Löptext: FYLL PA 1,5 BAR.



Vid störningar som du inte kan åtgärda ber vi dig vända dig till vår kundtjänst.

TRYCKBRYTARE



Husvattenverkets på- och avstängningstryck är förinställt från fabrik. Vid behov kan du endast be din återförsäljare att ändra det.

BORTSKAFFANDE



Uttjänta apparater, batterier och laddare får inte slängas i hushållsavfallet!
Förpackning, maskin och tillbehör är tillverkade av återvinningsbara material och ska bortskaffas till återvinningsstation.

GARANTI

Eventuella material- eller tillverkningsfel åtgärdas av oss under den lagstadgade garantitiden genom reparation eller ersättningsprodukt, efter vårt godkännande. Garantitiden bestäms av gällande lag i det land där produkten köptes.

Vår garantiförsäkring gäller enbart om:

- den här bruksanvisningen beaktas
- produkten hanteras fackmässigt
- originalreservdelar används

Garantin upphör att gälla vid:

- egenmäktiga reparationsförsök
- egenmäktiga tekniska förändringar
- icke avsedd användning

Garantin gäller inte för:

- lackskador som beror på normal användning
- slitdelar som är märkta med en ram [xxx xxx (x)] på reservdelskortet
- förbränningsmotorer (här gäller respektive motortillverkares garantibestämmelser)

Garantitiden inleds i och med den första slutkundens köp av produkten. Datum på inköpsbeviset gäller. Kontakta återförsäljaren eller närmaste auktoriserade serviceställe under uppvisande av denna förklaring och inköpsbeviset i original. Köparens lagstadgade anspråk gentemot försäljaren berörs inte av denna förklaring.

EG-FÖRSÄKRAN OM ÖVERENSSTÄMMELSE

Härmed försäkras vi att den här produkten, i det utförande vi levererar den, uppfyller kraven i de harmoniserande EU-direktiven, EU-säkerhetsstandarderna och de produktspecifika standarderna.

Produkt

Husvattenverk
Serienummer
G3012015

Typ

HW 5000_6000 FMS
Premium

Tillverkare

AL-KO Geräte GmbH
Ichenhauser Str. 14
D-89359 Kötz

Befullmäktigad

Anton Eberle
Ichenhauser Str. 14
D-89359 Kötz

EU-direktiv

2006/95/EU
2004/108/EU
2000/14/EU (13)
2011/65/EU

Harmoniserande standarder

EN 60335-1; VDE 0700-1:2007-02
EN 60335-2-41; VDE 0700-41:2004-12
EN 60335-2-41/A2; VDE 0700-41/A2:2009-02
EN 55014-1; VDE 0875-14-1:2007-06
EN 55014-1/A1; VDE 0875-14-1/A1:2008-12
EN 55014-2; VDE 0875-14-2:2009-06
EN 61000-3-2; VDE 0838-2:2006-10
EN 61000-3-2/A1; VDE 0838-2/A1:2007-05
EN 61000-3-2/A7; VDE 0838-2/A7:2007-06
EN 61000-3-2/A4; VDE 0838-2/A4:2007-06
EN 61000-3-3; VDE 0838-3:2009-06

Kötz, 2012-05-01

Antonio De Filippo
VD

Ljudnivå

uppmätt: 70 / 73 dB(A)
garanterat: 79 / 81 dB(A)

Bedömning av överensstämmelse

2000 /14/EG bilaga V

OPPRINNELIG BRUKSANVISNING**Innhold**

Om denne håndboken.....	131
Produktbeskrivelse.....	131
Leveranse.....	132
Sikkerhetsanvisninger.....	132
Montering.....	133
Igangkjøring.....	133
Vedlikehold og pleie.....	134
Lagring.....	135
Display-visninger.....	135
Hjelp ved funksjonsfeil.....	138
Pressure Switch.....	138
Avhending.....	138
Garanti.....	139
EU-samsvarserklæring.....	139

OM DENNE HÅNDBOKEN

- Les denne dokumentasjonen før du tar mekanismen i bruk. Dette er en forutsetning for å kunne arbeide sikkert, og for en feilfri håndtering.
- Ta hensyn til sikkerhetsanvisningene og advarslene i denne dokumentasjonen og på selve enheten.
- Denne dokumentasjonen er en fast del av det beskrevne produktet, og skal overleveres kjøperen ved et eventuelt videresalg.

Symbolforklaring**OBS!**

Følg nøye disse advarslene for å unngå personskader og/eller materielle skader.



Spesielle henvisninger for bedre forståelighet og håndtering.

PRODUKTBEKRIVELSE

I denne dokumentasjonen blir forskjellige modeller av pumpeautomater beskrevet. Finn din modell ved hjelp av typeskiltet.

Produktoversikt**Husvannverk (bilde A - E)**

1	Transparent lokk filter
2	Pumpehus
3	Påfyllingsskrue
4	Pumpeuttak /trykkledningstilkobling
5	Motorhus
6	Trykktank
7	Festepunkt
8	Tappeskrue pumperom
9	Tappeskruer filterrom
10	Pumpeinngang/sugeledningstilkobling
11	Trykkledning
12	Vannkran
13	Vinkelnippe
14	Tetning
15	Forbindelsesnippe
16	Tetning
17	Sugeledning
18	Filternøkkel
19	Tetningsfilter
20	Filter
21	Tilbakeslagsventil
22	Tetning tilbakeslagsventil
23	Tetningshus
24	Innskruingsnippe
25	Tetning
26	Flottørlegeme måleenhet
27	Tetningslokk ventil
28	Ventil
29	Display
30	MODE-knapp

31 SET-knapp

INOX

Enheter med betegnelsen "INOX" leveres i rustfritt stål. Konstruksjon og funksjon blir ikke berørt av dette.

Forskriftsmessig bruk

Pumpeautomaten er beregnet for private bruk i hus og hage, og er kun egnet for transport av rentvann og regnvann.

Pumpeautomaten er egnet for:

- Vanning av hager og tomter
- Vannforsyning i huset
- Trykkøking av vanntilførselen.



Når man øker trykket i vanntilførselen, må lokale bestemmelser følges. Du får informasjon fra din rørlegger.

Möjlig felanvändning

Pumpeautomaten er ikke egnet for transport av:

- sandholdig vann, saltvann og skittent vann som inneholder tekstiler og papir
- aggressive, etsende, eksplosive eller gassholdige kjemikalier eller væsker
- væsker over 35 °C.



Pumpeautomaten må ikke brukes til transport av vann til næringsmidler eller drikke.

Pumpeautomaten er ikke egnet for kontinuerlig bruk.

LEVERANSE

Husvannverk leveres klar til bruk med nøkkel for filterdeksel, vinkelnett og bruksanvisning.

Termovern

Enheden er utstyrt med termovern som slår av motoren hvis den overopphetes. Etter en avkjølingsperiode på ca. 15 - 20 minutter, slår pumpen seg automatisk på igjen.

Beskyttelse mot tørrkjøring

Husvannverket har tørrkjøringsbeskyttelse. Tørrkjøringsbeskyttelsen slår av pumpen etter ca. 90 sekunder hvis det ikke suges inn vann eller hvis sugeledningen er skadet.

Trykkføler

Husvannverket er utstyrt med en trykkføler. Via denne føleren slås pumpen automatisk av og på når de innstilte trykkene nås.

⇒ *Innstilte trykk: Se tekniske spesifikasjoner.*

Display-visning

For å vise driftsstatus og feilmeldinger er husvannverket utstyrt med et display (fig. E-29). Med MODE-knappen (-30) kan man velge forskjellige innstillinger og visninger, og man bekrefter med SET-knappen (-31).

SIKKERHETSANVISNINGER



OBS!

Fare for personskader!

Bruk enhet og forlengelseskabel kun når de er i feilfri stand! Skadet utstyr må ikke brukes.

Sikkerhets- og beskyttelsesinnretninger må ikke tas ut av drift!

- Barn eller personer som ikke er kjent med bruksanvisningen bør ikke bruke enheten.
- Ikke løft, transporter eller fest enheten med tilkoblingskabelen.
- Det er ikke tillatt å foreta endringer eller ombygginger på enheten på egen hånd.

EI-sikkerhet



FORSIKTIG!

Fare ved berøring av spenningsførende deler!

Trekk alltid ut støpslet hvis forlengelseskabelen er skadet eller isolasjonen ødelagt! Vi anbefaler tilkobling via en jordfeilbryter med en nominell feilstrøm < 30 mA.

- Husets nettspenning må stemme over ens med det som er angitt om nettspenningen i de tekniske spesifikasjonene, ikke bruk annen strømforsyning.
- Enheden må kun drives på en elektrisk innretning iht. DIN/VDE 0100, del 737, 738 og 702 (svømmebassenger). For sikring må det installeres en sikring på 10 A og en feilstrømbryter med en nominell feilstrøm på 10/30 mA.

- Bruk kun forlengelseskabler som er beregnet for utendørs bruk - minimum tverrsnitt 1,5 mm². Kabeltromler skal alltid ruller helt av.
- Skadde eller sprukne forlengelseskabler må ikke brukes.
 - ⇒ Før hver igangsetting må man kontrollere tilstanden til forlengelseskabelen.

2. Skru vinkelrippelen (fig. B -13) med tetning (fig. B -14) på forbindelsesrippelen (fig. B -15) og drei vinkelrippelen i ønsket retning.
3. Fest en trykkledning (fig. B -11) på vinkelrippelen (fig. B -13).
4. Åpne alle avstengingene i trykkledningen (ventiler, spraydyser, vannkran).

MONTERING

Sette opp enheten

1. Klargjør et plant og stødig sted.
2. Plasser enheten vannrett og flomsikkert.
3. Skru eventuelt fast husvannverket på feste-punktene (fig. A -7) .
4. Husvannverket må beskyttes mot regn og direkte vannstråler.



I daglig drift (automatisk drift) må du ved hjelp av egnede tiltak forhindre at det ved feil på apparatet kan oppstå følgeskader på grunn av at rommet blir oversvømt.

Koble til sugeledning

1. Velg lengden på sugeledningen (fig. B -17) slik at husvannverket ikke kan tørrkjøres. Sugeledningen må ligge minst 30 cm under vannflaten.
2. Koble til sugeledningen. Sørg for tett tilkobling uten å skade gjengen.
 - ⇒ Vi anbefaler å installere fleksible ledninger på pumpeinngangen (fig. A -10). Dermed kan det øves mekanisk trykk eller trekk på husvannverket.
3. Ved litt sandholdig vann må det installeres et forfilter mellom sugeledningen og pumpeinngangen. Spør din forhandler.
4. Legg alltid sugeledningen stigende.



Hvis innsugingshøyden er mer enn 4 m, må det monteres en sugeslange med en diameter som er større enn 1". Vi anbefaler å bruke AL-KO sugegarnityr med sugeslange, sugekurv og tilbakestrømningsstopp. Spør din forhandler.

Monter trykkledning

1. Skru forbindelsesrippelen (fig. B -15) med den runde tetningsringen (fig. B -16) i pumpeuttaket (fig. A -4).

IGANGKJØRING



Ved første igangkjøring vises i displayet (fig. E -29) all informasjon på engelsk. Velg ønsket språk med på MODE-knappen (-30) og bekreft med SET-knappen (-31) . Luftrykket i trykktanken kan nå kontrolleres.

Kontroller luftrykket i trykktanken



OBS!

Ved luftrykk under 1,5 og over 1,9 bar er ikke drift mulig. Pumpen starter ikke

1. Trekk ut nettstøpslet til pumpen.
2. Skyv lokket på ventilen (fig. D -27) på baksiden av trykktanken (fig. A -6) oppover.
3. Kontroller luftrykket ved ventilen (fig. D -28) med en luftpumpe og dekkpumpe med trykkindikering.
4. Lukk deretter lokket på ventilen på baksiden av trykktanken.
5. Plugg inn nettstøpslet igjen.
 - ⇒ Nå kan husvannverket settes i drift.

Fylle husvannverket



OBS!

Før oppstart må husvannverket fylles med vann til overløpet slik det kan suge inn umiddelbart. Tørrkjøring ødelegger pumpen.



For å redusere innsugingstiden fylles sugeslangen med vann før påskruing.

1. Åpne fylleskruen (fig. A -3) med filternøkkelen (fig. C -19 / A).
2. Fyll vann via påfyllingsskruen til pumpehuset (fig. A -2) er fullt.
3. Skru inn påfyllingsskruen.

Slå på pumpen

1. Åpne en avstenging (ventil, spraydyse, vannkran) i trykkledningen (fig. B -11) .
2. Plugg nettstøpselet til tilkoblingskabelen inn i kontakten.
 - ⇒ *Pumpen begynner å transportere.*
3. Hvis det ikke lenger er luft i vannet som kommer ut, lukker du avstengingen i trykkledningen.
 - ⇒ *Pumpen slås automatisk av etter trykkoppbygging og etter at utkoblingsstrykket er nådd.*
 - ⇒ *Husvannverket er klart til drift.*
 - ⇒ *Ved påslåing via trykkbryteren vises NORMAL X og PRESSURE og det virkelige trykket i displayet.*

Første oppstart

Kun ved første oppstart vises NORMAL X og PRESSURE i displayet.



Hvis det fortsatt ikke suges inn vann via sugeledningen etter 90 sekunder, (fig. B -17), slår tørrkjøringsbeskyttelsen av pumpen, og i displayet vises ALARM og SUCTION SIDE. Kontroller om sugeledningen, det gjennomskitige dekkelet (fig. A -1) og alle skrueforbindelsene er tette, trykk på RESET-knappen og gjennomfør første gangs oppstart en gang til.

Slå av pumpen

1. Trekk nettstøpset ut av stikkkontakten.
2. Lukk avstengingene i trykkledningen (ventiler, spraydyser, vannkran).



Pumpen slår seg av automatisk etter å ha nådd den innstilte utkoblingsstrykket.



FORSIKTIG!

Fare for personskader på grunn av varmt vann

Ved langvarig drift mot lukket trykksiden (>10 min) kan vannet i pumpen blir svært varmt og fungere ukontrollert! Koble enheten fra strømmettet og la pumpe og vann avkjøles. Sett enheten i drift igjen først etter at alle feil er utbedret!

Fare for personskade på grunn av varmt vann kan forekomme ved:

- feil installasjon
- lukket trykkside

- mangel på vann i sugeledningen eller
- defekt trykkbryter.

Frengangsmåte

1. Koble enheten fra strømmettet og la pumpe og vann avkjøles.
2. Kontroller enheten, installasjonen, og vannivået.
3. Sett enheten i drift igjen først etter at alle feil er utbedret!

VEDLIKEHOLD OG PLEIE

Kontroller lufttrykket i trykktanken



OBS!

Kontroller lufttrykket i trykktanken med jevne mellomrom. Det må ikke falle under 1,5 bar (se avsnittet "Oppstart: Kontroller lufttrykket i trykktanken").



OBS!

Hvis informasjonen ALARM og REFILL 1,5 BAR vises i displayet, må det etterfylles luft i membrantrykktanken. Hvis riktig trykk er nådd, vises ALARM og AIR PRESSURE OK i displayet.

Rengjøre pumpen



Etter å ha transportert klorholdig svømmebassengvann eller væsker som etterlater seg rester, må pumpen spyles med rent vann.

1. Koble enheten fra nettet og sikre den slik at den ikke slås på igjen.
 - ⇒ *Pumpen stopper automatisk.*
2. Spyl rent vann gjennom pumpen.
3. Plugg nettstøpselet inn i stikkkontakten.
4. Slå på husvannverket med av/på-bryteren.
 - ⇒ *Pumpen starter automatisk.*

Rengjøre filteret

1. Skru av tappeskruer filterkammer (fig. A -9), tøm filterkammeret og steng tømmeåpningen igjen.
2. Skru av transparent lokk filter (fig. A -1) ved hjelp av filternøkkelen (fig. C -18/D) .
3. Ta filteret (fig. C -20) ut av filterhuset (fig. A -2) og rengjør under rennende vann.
4. Rengjør filterhus og gjennomskitig deksel filter.

5. Før du monterer filteret, må du sjekke om tetningene filter (fig. C -19) og tetningen kapsling (fig. C -23) er skadet, bytt om nødvendig.
6. Monter filteret, skru på gjennomsiktig deksel filter og trekk til for hånd med filternøkkelen.

Rengjøre tilbakeslagsventilen

1. Monter filteret ut og inn (se avsnittet "Rengjøre filter").
2. Skru ut tilbakeslagsventil (fig. C -21) og rengjør under rennende vann.
3. Bytt tetning (fig. C -22) ved behov.
4. Monter tilbakeslagsventil.

Flottørlegeme

1. Skru ut trykkledning (fig. B -11), med vinkel-nippel (fig. B -13), og forbindelsesnippel (fig. B -15) .
2. Skru ut innskruiingsnippel (fig. D -24) med tetning (fig. D -25) . Merk monteringsposisjon flottørlegeme (fig. D -26) . Trekk ut og rengjør flottørlegeme.
3. Monter flottørlegemet igjen - vær oppmerksom på monteringsposisjonen.

DISPLAY-VISNINGER

- Ved første oppstart vises all informasjon på engelsk i displayet.
- Alle funksjoner kan hentes fram med knappen MODE. Normene som er hentet fram blir bekreftet med SET-knappen.



Informasjonen som vises i den andre linjen i displayet er delvis løpende tekst som viser kontinuerlig som informasjon. Hvis pumpen finner seg i ALARM-funksjon, for eksempel lufttrykket er for lavt, er det ikke mulig å endre språk.

Normal drift

Display-visning	Koblingstilstand	Funksjon / Tiltak
	Pumpe i drift eller pumpe slått av	Trykk MODE-knappen lenger enn 3 sekunder, brukerspråket er aktivert. Bytt brukerspråk ved å trykke på MODE-knappen (30). Bekreft nytt brukerspråk med SET-knappen
	Pumpen slår seg på og begynner å suge.	Første oppstart: Pumpe fylt med vann, suge- og trykksiden tilkoblet, vann tilgjengelig på sugesiden. Pumpen blir koblet til nettet. Låser åpnet i trykkledning.
Roterende X bak Normal symboliserer pumpe PÅ		

Fjern tilstoppinger

1. Koble enheten fra nettet, og sikre den slik at den ikke blir slått på igjen.
2. Fjern sugeslangen ved pumpeinngangen.
3. Koble trykkslangen til vannledning.
4. La det renne vann gjennom pumpehuset til tilstoppingen løser seg opp.
5. Kontroller om pumpen roterer fritt ved å slå den på en kort stund.
6. Sett enheten i drift igjen som beskrevet.

LAGRING



Ved frostfare må systemet tømmes helt (pumpe, ledninger og trykktank og filterrom).

1. Tøm suge- (fig. B -17) og trykkledning (fig. B -11).
2. Skru ut tømme skrue filterrom (fig. A -9) og la vannet renne ut av pumpen.
 - ⇒ Vannet i trykktanken (fig. A -6) trykkes samtidig ut av luftbelgen.
3. Skru inn tømme skrue (fig. A -8, 9) igjen og lagre pumpe, ledninger og trykkbeholder frostfritt.

Display-visning	Koblingstilstand	Funksjon / Tiltak
ALARM Etterfyll 1,2 BAR	<input type="button" value="MODE"/> <input type="button" value="SET"/>	Pumpen slår seg ikke på etter selvtesten. I drift, pumpen slår seg ikke på. Etterfyll luft, trykk deretter SET-knappen. Gjennomføre første oppstart igjen. Luftrykk, se tekniske spesifikasjoner side 3. Løpende tekst: ETTERFYLL 1,5 BAR
ALARM Vanntilførsel 1,5 BAR	<input type="button" value="MODE"/> <input type="button" value="SET"/>	Pumpe slås av. Tørrkjøring etter 90 sekunder Kontroller sugeledning, trykk deretter SET-knappen. Gjennomføre første oppstart igjen. Løpende tekst: KONTROLLER VANNTILFØRSEL
NORMAL X Trykk 3,2 BAR	<input type="button" value="MODE"/> <input type="button" value="SET"/>	Pumpe i drift Pumpe transporterer vann. Trykktanken blir fylt. En del av vannet blir fjernet.
NORMAL 0 Trykk 4,0 BAR	<input type="button" value="MODE"/> <input type="button" value="SET"/>	Pumpe slås av. Pumpen har nådd innstilt utkoblingstrykk.
NORMAL X Trykk 2,0 BAR	<input type="button" value="MODE"/> <input type="button" value="SET"/>	Pumpe slås på Pumpen har nådd innstilt innkoblingstrykk.

Tilleggsfunksjoner

Display-visning	Koblingstilstand	Funksjon / Tiltak
NORMAL X Gjennomstrømning 3600 L/M	<input type="button" value="MODE"/> <input type="button" value="SET"/>	Pumpe i drift. Gjennomstrømningsmengde: Trykk MODE-knappen til gjennomstrømningsmengden vises. Løpende tekst: GJENNOMSTRØMNING
NORMAL X Gjennomstrømning 98 m3	<input type="button" value="MODE"/> <input type="button" value="SET"/>	Pumpe i drift Totalvolum transportert vann: Trykk på MODE-knappen. Visning av tidligere transportert vannmengde. Tilbakestilling ikke mulig. Løpende tekst: TOTALVOLUM
NORMAL X Delvolum 98 m3	<input type="button" value="MODE"/> <input type="button" value="SET"/>	Pumpe i drift Delvolum: Trykk på MODE-knappen. Visning av tidligere transportert delmengde. Trykk tilbakestilling SET-knapp i ca. 3 sekunder. Løpende tekst: DELVOLUM:

Display-visning	Koblingstilstand	Funksjon / Tiltak
<div style="border: 1px solid black; padding: 5px; width: fit-content;"> eco X Modus 3,0 BAR <div style="float: right; border: 1px solid black; border-radius: 5px; padding: 2px; margin-top: 5px;"> MODE SET </div> </div>	Pumpe i drift eller pumpe slått av.	Trykk MODE-knappen flere ganger til ECO-MODUS vises i displayet. Pumpen vil nå slå seg av tidligere (energisparemodus). Se "Opstart" på side 7
<div style="border: 1px solid black; padding: 5px; width: fit-content;"> eco X Trykk 3,0 BAR <div style="float: right; border: 1px solid black; border-radius: 5px; padding: 2px; margin-top: 5px;"> MODE SET </div> </div>	Pumpe i drift eller pumpe slått av.	Trykk SET-knappen. ECO TRYKK vises i displayet. Energisparemodus er slått på.
<div style="border: 1px solid black; padding: 5px; width: fit-content;"> NORMAL X Modus 0,0 m3/H <div style="float: right; border: 1px solid black; border-radius: 5px; padding: 2px; margin-top: 5px;"> MODE SET </div> </div>	Pumpe i drift eller pumpe slått av.	Trykk MODE-knappen flere ganger til NORMAL-MODUS vises i displayet (29).
<div style="border: 1px solid black; padding: 5px; width: fit-content;"> NORMAL X Trykk 3,0 BAR <div style="float: right; border: 1px solid black; border-radius: 5px; padding: 2px; margin-top: 5px;"> MODE SET </div> </div>	Pumpe i drift eller pumpe slått av.	Trykk SET-knappen til NORMAL X og TRYKK vises i displayet (29). Utkoblingstrykket er økt igjen.

Varselmeldinger

Display-visning	Årsak	Tiltak
<div style="border: 1px solid black; padding: 5px; width: fit-content;"> ALARM Etterfyll 1,2 BAR <div style="float: right; border: 1px solid black; border-radius: 5px; padding: 2px; margin-top: 5px;"> MODE SET </div> </div>	For lavt kjeletrykk. For lavt vannivå	Løpende tekst: DELVOLUM Blir bedt om å etterfylle luft til 1,5 bar. Bekreft med SET-knappen. Pumpe starter igjen. Løpende tekst: LUFTRYKK OK
<div style="border: 1px solid black; padding: 5px; width: fit-content;"> ALARM Luftrykk 1,5 BAR <div style="float: right; border: 1px solid black; border-radius: 5px; padding: 2px; margin-top: 5px;"> MODE SET </div> </div>		
<div style="border: 1px solid black; padding: 5px; width: fit-content;"> NORMAL X Tapp av 1,5 BAR <div style="float: right; border: 1px solid black; border-radius: 5px; padding: 2px; margin-top: 5px;"> MODE SET </div> </div>	Luften fylt over 1,8 bar.	Slipp ut luft til 1,5 bar. Dersom trykket er redusert til 1,5 bar, startes pumpen igjen ved å trykke på SET-knappen. Løpende tekst: REDUSER 1,5 BAR
<div style="border: 1px solid black; padding: 5px; width: fit-content;"> ALARM Vanntilførsel 1,5 BAR <div style="float: right; border: 1px solid black; border-radius: 5px; padding: 2px; margin-top: 5px;"> MODE SET </div> </div>	Sugeledning ikke i vannet, ingen gjennomstrømning og ikke noe trykk.	Melding vises etter 90 sekunder. Etter at feilen er utbedret ved å trykke på SET-knappen, tilbakestilles feilmeldingen. Løpende tekst: KONTROLLER VANNTILFØRSEL

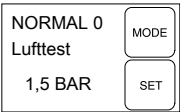
Display-visning	Årsak	Tiltak
	Pumpe slås forsinket på.	Målesyklus: Pumpen slås ikke på ved innkoblingstrykket etter et bestemt antall koblingsyklusser, men venter i ca. 25 sekunder på at trykket i systemet skal falle til 1,5 bar. Hvis trykket ikke underskrides i løpet av tiden, er luftfyllingen i orden.

HJELP VED FUNKSJONSFEIL



FORSIKTIG!

Trekk ut nettstøpslet før alt arbeid i forbindelse med reparering av feil! Feil i det elektriske anlegget anlegget skal utbedres av kvalifisert elektriker.

Feil	Årsak	Utbedring
Pumpedrivmotoren går ikke	Ingen nettspenning tilgjengelig	Kontroller sikringer og strømforsyning.
Feilmeldingen "Sugeside" vises 	Sugeledningen er ikke i vannet.	Senk sugeledningen min. 30 cm ned i vannet.
	Blokkering på sugesiden	Fjern smuss i innsugingsområdet og filteret.
	Trykkledning stengt	Åpne stengeenheter i trykkledningen.
	Pumpen suger luft inn i sugeledningen	Kontroller at alle forbindelsene til sugeledningen er tette. Bytt tetningsring.
	Pumpen suger luft, vannmangel på sugesiden	Slå av motoren og la den bli kald.
	For liten slangediameter	Bruk trykkslange med større diameter.
	For lite vann på sugesiden.	Strup pumpen for å tilpasse mengden.
Feilmeldingen "ETTERFYLL 1,5 bar" vises.	Lavt lufttrykk i trykktanken	Etterfyll luft i trykktanken. (Still inn membran-fortrykket på 1,5 bar). Løpende tekst: ETTERFYLL 1,5 BAR.



Ved feil som ikke er mulig å utbedre, må du kontakte vår kundeservice.

PRESSURE SWITCH



Det på- og utkobling av innenlandsk vann anlegget er forhåndsinnstilt på fabrikk. Du kan gjøre endringer som trengs for å gjøre bare gjennom forhandler.

AVHENDING



Kasserte enheter, batterier eller oppladbare batterier må ikke kastes i husholdningsavfallet!

Emballasje, utstyr og tilbehør er laget av resirkulerbare materialer og skal avhendes deretter.

GARANTI

Vi utbedrer eventuelle material- eller produksjonsfeil på maskinen inntil den lovbestemte foreldelsesfristen for klager på feil og mangler er utløpt. Det er opp til oss å avgjøre om utbedringen skal skje gjennom reparasjon eller omlevering. Det er lovgivningen i det landet der maskinen er kjøpt, som bestemmer foreldelsesfristen.

Garantitytelsene gjelder kun dersom:

- denne bruksanvisningen er fulgt
- maskinen er brukt på en forskriftsmessig måte
- det er brukt originale reservedeler

Garantien gjelder ikke dersom:

- brukeren har forsøkt å reparere maskinen på egen hånd
- brukeren har gjort tekniske endringer på maskinen selv
- maskinen er brukt på en ikke-forskriftsmessig måte

Følgende dekkes ikke av garantien:

- lakkskader som skyldes normal slitasje
- slitedeler som er merket med ramme [xxx xxx (x)] på reservedelskortet
- forbrenningsmotorer (for disse gjelder egne garantibestemmelser fra motorprodusentene)

Garantiperioden starter den datoen produktet kjøpes av den første sluttkunden. Kjøpsdatoen på kvitteringen gjelder som startdato. Ta med deg denne erklæringen og den originale kvitteringen til forhandleren eller nærmeste kundeservice. Denne garantien begrenser ikke garantitakerens lovfestede rettigheter overfor selger ved mangler.

EU-SAMSVARERKLÆRING

Herved erklærer vi at dette produktet, i denne utførelsen, oppfyller kravene i de harmoniserte EU-direktivene, EU-sikkerhetsstandardene og de produktspesifikke standardene.

Produkt

Husvannverk
Serienummer
 G3012015

Type

HW 5000_6000 FMS
 Premium

Produsent

AL-KO Geräte GmbH
 Ichenhauser Str. 14
 D-89359 Kötz

Ansvarlig

Hr. Anton Eberle
 Ichenhauser Str. 14
 D-89359 Kötz

EU-direktiver

2006/95/EF
 2004/108/EF
 2000/14/EF (13)
 2011/65/EF

Harmoniserte normer

EN 60335-1; VDE 0700-1:2007-02
 EN 60335-2-41; VDE 0700-41:2004-12
 EN 60335-2-41/A2; VDE 0700-41/A2:2009-02
 EN 55014-1; VDE 0875-14-1:2007-06
 EN 55014-1/A1; VDE 0875-14-1/A1:2008-12
 EN 55014-2; VDE 0875-14-2:2009-06
 EN 61000-3-2; VDE 0838-2:2006-10
 EN 61000-3-2/A1; VDE 0838-2/A1:2007-05
 EN 61000-3-2/A7; VDE 0838-2/A7:2007-06
 EN 61000-3-2/A4; VDE 0838-2/A4:2007-06
 EN 61000-3-3; VDE 0838-3:2009-06

Kötz, 01.05.2012



Antonio De Filippo
 Managing Director

Lydeffektnivå

målt: 70 / 73 dB(A)
 garanterer: 79 / 81 dB(A)

Samsvarsvurdering

2000 /14/EF tillegg V

ALKUPERÄISEN KÄYTTÖOHJEEN KÄÄNNÖS

Sisällysluettelo

Käsikirjaa koskevia tietoja.....	140
Tuotekuvaus.....	140
Toimitussisältö.....	141
Turvaohjeet.....	141
Asennus.....	142
Käyttöönotto.....	142
Huolto ja hoito.....	143
Varastointi.....	144
Näytön ilmoitukset.....	144
Apu häiriötilanteissa.....	147
Painekytin.....	147
Hävittäminen.....	148
Takuu.....	148
EY-vaatimustenmukaisuusvakuutus.....	148

KÄSIKIRJAA KOSKEVIA TIETOJA

- Lue tämä asiakirja ennen laitteen käyttöönottoa. Se on turvallisen työskentelyn ja häiriötömän käytön edellytys.
- Noudata tämän asiakirjan ja laitteen turvaohjeita ja varoituksia.
- Tämä asiakirja on kuvatus tuotteen kiinteä osa, ja se täytyy luovuttaa ostajalle myynnin yhteydessä.

Merkkien selitykset



HUOMIO!

Näiden varoitusten huolellinen noudattaminen voi estää ihmisten loukkaantumiset ja/tai esinevahingot.



Erytisohjeita, jotka auttavat ymmärtämään ja käsittelemään laitetta paremmin.

TUOTEKUVAUS

Tässä asiakirjassa kuvaillaan vesiautomaattien eri malleja. Tarkista käytössä oleva malli tyyppikilven perusteella.

Tuote

Vesiautomaatti (kuva A - E)

1	Suodattimen läpinäkyvä korkki
2	Pumpun kotelo
3	Täyttöaukon tulppa
4	Pumpun ulostulo/painejohdinliitäntä
5	Moottorikotelo
6	Välisäiliö
7	Ruuvauskohta
8	Tyhjennysruuvi pumppu
9	Tyhjennysruuvit suodatintila
10	Pumpun tuloaukko/imujohdon liitäntä
11	Painejohdin
12	Vesihana
13	Kulmanippa
14	Tiiviste
15	Liitosnipa
16	Tiiviste
17	Imujohto
18	Suodatinavain
19	Suodattimen tiiviste
20	Suodatin
21	Takaiskuventtiili
22	Takaiskuventtiilin tiiviste
23	Kotelon tiiviste
24	Kierrenippa
25	Tiiviste
26	Mittauslaitteen uimuri
27	Venttiilin kansi
28	Venttiili
29	Näyttö
30	MODE-painike

31 SET-painike

INOX

"INOX"-merkinnällä varustettujen laitteiden varusteet ovat ruostumatonta terästä. Sillä ei ole vaikutusta rakenteeseen ja toimintaan.

Tarkoituksenmukainen käyttö

Vesiautomaatti on tarkoitettu yksityiseen käyttöön talossa ja puutarhassa. Se soveltuu ainoastaan puhtaaseen veteen ja sadeveden kuljettamiseen.

Vesiautomaatti soveltuu seuraaviin käyttötarkoituksiin:

- puutarhan ja tontin kastelu
- talon vedensaanti
- vedensaannin paineenkorotus.



Vedensaannin paineenkorottamisessa on noudatettava paikallisia määräyksiä. Kysy neuvoa LVI-alan ammattilaiselta.

Mahdollinen väärä käyttö

Vesiautomaatti ei sovellu seuraavien aineiden kuljettamiseen:

- hiekkapitoinen vesi, suolavesi ja likavesi, jossa tekstiili- ja paperijäämiä
- aggressiiviset, syövyttävät, räjähtävät tai kaasuntuuvat kemikaalit tai nesteet
- nesteet, joiden lämpötila on yli 35 °C



Vesiautomaattia ei saa käyttää elintarvikkeita tai juomia varten olevan veden kuljettamiseen.

Vesiautomaatti ei sovellu yhtäjaksoiseen käyttöön.

TOIMITUSSISÄLTÖ

Vesiautomaatti toimitetaan käyttövalmiina suodattimen korkin avaimen, kulmanipan ja käyttöohjeen kanssa.

Lämpösuoja

Laitte on varustettu lämpösuojakytkimellä, joka sammuttaa moottorin ylikuumentumisen yhteydessä. Pumppu käynnistyy uudelleen automaattisesti noin 15 - 20 minuuttia kestävästä jäähdystysvaiheen jälkeen.

Kuivakäyntisuoja

Vesiautomaatti on varustettu kuivakäyntisuojaalla. Kuivakäyntisuoja kytkee pumppun pois päältä noin

90 sekunnin kuluttua, jos vettä ei imetä tai imujohto on viallinen.

Paineanturi

Vesiautomaatti on varustettu paineanturilla. Pumppu kytkeytyy tämän anturin kautta automaattisesti pois päältä ja päälle, kun asetetut paineet saavutetaan.

⇒ *Asetetut paineet: katso tekniset tiedot.*

Näyttö

Vesiautomaatti on varustettu näytöllä (kuva E-29), jossa ilmoitetaan käyttötilat ja virheilmoitukset. MODE-painikkeella (-30) voidaan valita erilaisia asetuksia ja näyttöjä, jotka vahvistetaan SET-painikkeella (-31).

TURVAOHJEET



HUOMIO!

Loukkaantumisen vaara!

Käytä laitetta ja jatkojohtoa vain, kun ne ovat teknisesti moitteettomassa kunnossa! Viallisia laitteita ei saa käyttää.

Turva- ja suojalaitteita ei saa ottaa pois toiminnasta!

- Lapset tai aikuiset, jotka eivät ole lukeneet käyttöohjetta, eivät saa käyttää laitetta.
- Älä koskaan nosta, kuljeta tai kiinnitä laitetta pitämällä kiinni liitäntäjohdosta.
- Omavaltaisten muutosten tai lisäysten tekeminen laitteeseen on kielletty.

Sähköturvallisuus



VARO!

Jännitettä johtavien osien koskettamiseen liittyvä vaara!

Irrota pistoke verkosta heti, jos jatkojohto vioittuu tai katkeaa! Suosittelemme liittämistä FI-suojakytkimen kautta nimellisvirkavirralla, joka on < 30 mA.

- Talon verkkojännitteen on vastattava teknisissä tiedoissa mainittua verkkojännitettä, muuta syöttöjännitettä ei saa käyttää.
- Laitetta saa käyttää vain määräykset DIN/VDE 0100, osa 737, 738 ja 702 (uima-altaat) täyttävien laitteiden kanssa. Laitteen suojaamiseksi on asennettava 10 A:n johdonsuojakatkaisin ja vikavirtasuojakytkin, jonka nimellisvirta on 10/30 mA.

- Käytä vain jatkojohtoja, jotka on tarkoitettu ulkokäyttöön - minimipoikkipinta 1,5 mm². Kela kaapelikelat aina kokonaan auki.
- Viallisia tai hauraita jatkojohtoja ei saa käyttää.
 - ⇒ Tarkista jatkojohdon kunto ennen jokaista käyttöönottoa.

2. Kierrä kulmanippa (kuva B -13) tiivisteellä (kuva B -14) liitosnipaan (kuva B -15) ja käännä kulmanippaa haluamaasi suuntaan.
3. Kiinnitä painejohdin (kuva B -11) kulmanippaan (kuva B -13).
4. Avaa kaikki painejohdimessa olevat sulkimet (venttiilit, ruiskusuuttimet, vesihana)

ASENNUS

Laitteen asennus

1. Valmistele tasainen ja tukeva sijoituspaikka.
2. Aseta laite vaakatasoon ja tulvimisvettä kestävään paikkaan.
3. Kiinnitä vesiautomaatti tarvittaessa ruuveilla kiinnitystä varten olevista kohdista (kuva A-7).
4. Vesiautomaatti on suojattava sateelta ja suoralta vesisuihkulta.



Päivittäisessä käytössä (automaattikäyttö) on varmistettava asianmukaisin toimenpitein, ettei häiriöiden aiheuttama tulviminen voi aiheuttaa laitteeseen seurausvahinkoja.

Imujohdon liittäminen

1. Valitse imujohdon (kuva B -17) pituus siten, että vesiautomaatti ei voi käydä kuivana. Imujohdon on oltava aina vähintään 30 cm vedenpinnan alapuolella.
2. Liitä imujohdot. Liitännän on oltava tiivis, mutta kiertee eivät saa vioittua.
 - ⇒ Suosittelemme taipuisien johtojen asentamista pumpun tuloaukkoon (kuva A -10). Silloin vesiautomaattiin ei kohdistu mekaanista painetta tai vetoa.
3. Jos vesi on vähän hiekkaisa, imujohdon ja pumpun tuloaukon väliin on asennettava esisuodatin. Tiedustele sitä erikoisliikkeestä.
4. Asenna imujohto aina nousevasti.



Jos imukorkeus on yli 4 m, on asennettava imuletku, jonka halkaisija on suurempi kuin 1". Suosittelemme AL-KO-imuvarustesetin käyttöä, johon kuuluu imuletku, imusihti ja paluuvirtauksen estin. Tiedustele erikoisliikkeestä.

Painejohdimen asennus

1. Kierrä liitosnipa (kuva B -15) pyöreällä tiivisterenkaalla (kuva B -16) pumpun ulostuloon (kuva A -4).

KÄYTTÖNOTTO



Ensimmäisen käyttöönoton yhteydessä kaikki tiedot tulevat näyttöön (kuva E -29) englanniksi. Valitse haluamasi kieli MODE-painikkeella (-30) ja vahvista valinta SET-painiketta (-31) painamalla. Välisäiliössä oleva paine voidaan nyt tarkistaa.

Välisäiliön ilmanpaineen tarkistaminen



HUOMIO!

Käyttö ei ole mahdollista, jos ilmanpaine on alle 1,5 tai yli 1,9 baria. Pumppu ei käynnisty.

1. Irrota pumpun pistoke pistorasiasta.
2. Työnnä venttiilin kansi (kuva D -27) välisäiliön takapuolella (kuva A -6) ylös.
3. Tarkista ilmanpaine venttiilissä (kuva D -28) painenäytöllä varustetulla ilmapumpulla tai renkaantäyttölaitteella.
4. Sulje sen jälkeen venttiilin kansi välisäiliön takapuolella.
5. Pistä verkkopistoke takaisin pistorasiaan.
 - ⇒ Vesiautomaatti voidaan nyt ottaa käyttöön.

Vesiautomaatin täyttäminen



HUOMIO!

Vesiautomaatti on täytettävä vedellä ylivuotoon asti ennen jokaista käyttöönottoa, jotta imeminen voi alkaa heti. Kuivaikänti rikkoo pumpun.



Lyhennä imuaikaa täyttämällä imuletku vedellä ennen sen kiinnittämistä.

1. Avaa täyttöaukon tulppa (kuva A -3) suodatinavaimella (kuva C -19/A).
2. Täytä pumppuun täyttöaukon kautta vettä, kunnes pumpun kotelo (kuva A -2) on täynnä.
3. Kierrä täyttöaukon tulppa takaisin paikoilleen.

Pumpun kytkeminen päälle

1. Avaa painejohtimessa (kuva B -11) oleva suljin (venttiili, ruiskusuutin, vesihana).
2. Pistä liitäntäjohdon pistoke pistorasiaan.
 - ⇒ *Pumppu alkaa kuljettaa vettä.*
3. Sulje painejohtimen suljin, kun ulos virtaavassa vedessä ei enää ole ilmaa.
 - ⇒ *Pumppu kytkeytyy automaattisesti pois päältä, kun paine on muodostunut ja poiskytkentäpaine on saavutettu.*
 - ⇒ *Vesiautomaatti on käyttövalmis.*
 - ⇒ *Kun päällekytkentä tapahtuu painekeytkimen kautta, näyttöön tulee NORMAL X ja PRESSURE sekä todellinen paine.*

Ensimmäinen käyttöönotto

Näyttöön tulee NORMAL X ja PRESSURE vain ensimmäisen käyttöönotton yhteydessä.



Jos pumppu ei ime vettä imujohdon (kuva B -17) kautta noin 90 sekunnin kuluessa, kuivakäyntisuojaus kytkee pumpun pois päältä ja näyttöön tulee Hälytys ja SUCTION SIDE. Tarkista, että imujohto, läpinäkyvä korkki (kuva A -1) ja kaikki liitännät ovat tiiviitä, paina RESET-painiketta ja suorita ensimmäinen käyttöönotto uudelleen.

Pumpun kytkeminen pois päältä

1. Vedä pistoke pistorasiasta
2. Sulje painejohtimessa olevat sulkimet (venttiilit, ruiskusuutimet, vesihana).



Pumppu kytkeytyy automaattisesti pois päältä, kun asetettu poiskytkentäpaine on saavutettu.



VARO!

Kuuman veden aiheuttama loukkaantumisvaara

Pitemmän käytön yhteydessä suljettua painepuolta kohti (>10 min) pumpussa oleva vesi voi kuumentua hyvin kuumaksi ja tulla ulos hallitsemattomasti! Erotta laite verkosta ja anna pumpun ja veden jäähtyä. Ota laite uudelleen käyttöön vasta, kun kaikki viat on korjattu.

Kuumaan veteen liittyvä loukkaantumisvaara:

- epäasianmukainen asennus
- suljettu painepuoli
- imujohdossa liian vähän vettä tai

- viallinen painekeytkin

Toimenpiteet

1. Erotta laite verkosta ja anna pumpun ja veden jäähtyä.
2. Tarkasta laite, asennus ja vedenpinta.
3. Ota laite uudelleen käyttöön vasta, kun kaikki viat on korjattu.

HUOLTO JA HOITO

Välisäiliön ilmanpaineen tarkistaminen



HUOMIO!

Tarkista välisäiliön ilmanpaine säännöllisesti. 1,5 baarin ilmanpaine ei saa alittua (katso kohta "Käyttöönotto: Välisäiliön ilmanpaineen tarkistaminen").



HUOMIO!

Jos näyttöön tulee HÄLYTYS ja TÄYTTÖ 1,5 BAR, kalvovälisäiliöön on lisättävä ilmaa. Kun oikea paine on saavutettu, näyttöön tulee ALARM ja ILMANPAINE OK.

Pumpun puhdistaminen



Pumppu on huuhdeltava puhtaalla vedellä, jos sillä on kuljetettu klooripitoista uima-altaan vettä tai nesteitä, joista jää pumppuun jäämiä.

1. Erotta laite verkosta ja varmista se iudelleenkytkentää vastaan.
 - ⇒ *Pumppu pysähtyy automaattisesti.*
2. Huuhtelet pumppu puhtaalla vedellä.
3. Pistä pistoke pistorasiaan.
4. Kytke vesiautomaatti päälle virtakytkimellä (kuva A -6).
 - ⇒ *Pumppu käynnistyy automaattisesti.*

Suodattimen puhdistaminen

1. Kierrä suodatintilan tyhjennysaukon tyhjennysruuvi (kuva A -9) irti, tyhjennä suodatintila ja sulje tyhjennysaukko jälleen.
2. Kierrä suodattimen läpinäkyvä korkki (kuva A -1) suodatinavaimen (kuva C -18/D) avulla auki.
3. Ota suodatin (kuva C -20) pois suodatinkotelosta (kuva A -2) ja puhdista juoksevan veden alla.

- Puhdista suodatinkotelo ja suodattimen läpinäkyvä korkki.
- Ennen kuin asennat suodattimen paikoilleen tarkista, että suodattimen tiivisteissä (kuva C -19) ja kotelon tiivisteessä (kuva C -23) ei ole vikoja; vaihda tarvittaessa.
- Asenna suodatin paikoilleen, kierrä suodattimen läpinäkyvä korkki kiinni ja kiristä suodatinavaimella käsivoimin.

Takaiskuventtiilin puhdistaminen

- Irrota suodatin ja asenna se takaisin paikoilleen (katso kohta "Suodattimen puhdistaminen").
- Kierrä takaiskuventtiili (kuva C -21) irti ja puhdista juoksevan veden alla.
- Vaihda tiiviste (kuva C -22) tarvittaessa.
- Asenna takaiskuventtiili paikoilleen

Uimuri

- Kierrä painejohdin (kuva B -11) kulmanipan (kuva B -13) ja liitosnipan (kuva B -15) kanssa irti.
- Kierrä kierrenippa (kuva D -24) tiivisteeseen kanssa (kuva D -25) irti. Laita uimurin (kuva D -26) asennuskohta muistiin. Vedä uimuri ulos ja puhdista se.
- Asenna uimuri takaisin paikoilleen - muista asentaa se oikeaan kohtaan.

NÄYTÖN ILMOITUKSET

- Kaikki tiedot näytetään näytössä englanniksi ensimmäisen käyttöönoton yhteydessä.
- Kaikki toiminnot voidaan kutsua MODE-painikkeella. Kutsutut normit vahvistetaan SET-painikkeella.



Näytön toiselle riville ilmestyvät tiedot esitetään osittain juoksevina teksteinä. Kielen muuttaminen ei ole mahdollista, jos pumppu on hälytystilassa (esim. ilmanpaine liian pieni).

Normaalikäyttö

Näytön teksti	Kytkenntätila	Toiminto / toimenpiteet
	Pumppu käytössä tai pumppu kytketty pois päältä	Paina MODE-painiketta yli 3 sekunnin ajan, käyttäjäkieli on aktivoitu. Muuta käyttäjäkieltä MODE-painiketta (30) painamalla. Vahvista uusi käyttäjäkieli SET-painikkeella
	Pumppu kytkeytyy päälle ja alkaa imeä.	Ensimmäinen käyttöönotto: Pumppu täytetty vedellä, imu- ja painepuoli liitetty, vettä käytettävissä imupuolella. Pumppu liitetään verkkoon. Painejohtimessa olevat sulkimet avattu.

Normal-tekstin perässä oleva pyörivä X ilmoittaa pumpun olevan päällä.

Tukoksien poistaminen

- Erota laite verkosta ja varmista se uudelleenkytkentää vastaan.
- Irrota imuletku pumpun tuloaukosta.
- Liitä paineletku vesijohtoon.
- Anna veden virrata pumpun kotelon läpi, kunnes tukos irtoaa.
- Kytke pumppu hetkeksi päälle ja tarkista, pyöriikö se vapaasti.
- Ota laite jälleen käyttöön kuvatulla tavalla.

VARASTOINTI



Järjestelmä on tyhjennettävä kokonaan, jos on olemassa jäätymisen vaara (pumppu, johdot, välisäiliö ja suodatintila).

- Tyhjennä imujohto (kuva B -17) ja painejohdin (kuva B -11).
- Kierrä suodatintilan tyhjennysruuvi (kuva A -9) irti ja anna veden valua ulos pumpusta.
 - ⇒ Imupalje painaa samalla ulos välisäiliössä (kuva A -6) olevan veden.
- Kierrä tyhjennysruuvit (kuva A -8, 9) takaisin paikoilleen ja säilytä pumppua, johtoa ja välisäiliötä suojassa jäätymiseltä.

Näytön teksti	Kytkenntätila	Toiminto / toimenpiteet
ALARM Täyttö 1,2 BAR	MODE SET	Pumppu ei kytkeydy päälle itsetestin jälkeen. Pumppu ei kytkeydy päälle käytön yhteydessä. Lisää ilmaa, paina sen jälkeen SET-painiketta. Suorita ensimmäinen käyttöönotto uudelleen. Ilmanpaine, katso tekniset tiedot sivulla 3. Juokseva teksti: TÄYTTÖ 1,5 BAR
ALARM Vedentulo 1,5 BAR	MODE SET	Pumppu kytkeytyy pois päältä. Kuivakäynti 90 sekunnin kuluttua Tarkasta ilmajohto, paina sen jälkeen SET-painiketta. Suorita ensimmäinen käyttöönotto uudelleen. Juokseva teksti: VEDENTULON TARKASTUS
NORM. X Paine 3,2 BAR	MODE SET	Pumppu toiminnassa Pumppu kuljettaa vettä. Välisäiliö täytetään. Osa vedestä otetaan.
NORM. 0 Paine 4,0 BAR	MODE SET	Pumppu kytkeytyy pois päältä. Pumppu on saavuttanut asetetun poiskytkentäpaineen.
NORM. X Paine 2,0 BAR	MODE SET	Pumppu kytkeytyy päälle Pumppu on saavuttanut asetetun päällekytkentäpaineen.

Lisätoiminnot

Näytön teksti	Kytkenntätila	Toiminto / toimenpiteet
NORM. X Läpivirtaus 3600 L/M	MODE SET	Pumppu toiminnassa. Läpivirtausmäärä: Paina MODE-painiketta, kunnes läpivirtausmäärä tulee näyttöön. Juokseva teksti: LÄPIVIRTAUS
NORM. X Läpivirtaus 98 m3	MODE SET	Pumppu toiminnassa Kuljetettu kokonaisvesimäärä: Paina MODE-painiketta. Tähän asti kuljetetun vesimäärän näyttö. Nollaaminen ei mahdollista. Juokseva teksti: KOKONAISMÄÄRÄ
NORM. X Osamäärä 98 m3	MODE SET	Pumppu toiminnassa Osamäärä: Paina MODE-painiketta. Tähän asti kuljetettu osamäärä. Paina SET-painiketta noin 3 sekuntia. Juokseva teksti: OSAMÄÄRÄ

Näytön teksti	Kytkeätila	Toiminto / toimenpiteet
eco X Tila 3,0 BAR	MODE SET	Pumppu toiminnassa tai pumppu kytketty pois päältä. Paina MODE-painiketta niin monta kertaa, kunnes ECO-TILA tulee näyttöön. Pumppu kytkeytyy nyt aikaisemmin pois päältä (energiansäästötila). Katso "Käyttöönotto" sivulla 7.
eco X Paine 3,0 BAR	MODE SET	Pumppu toiminnassa tai pumppu kytketty pois päältä. Paina SET-painiketta. Näyttöön tulee teksti ECO-PAINE. Energiansäästötila on kytketty päälle.
NORM. X Tila 0,0 m3/H	MODE SET	Pumppu toiminnassa tai pumppu kytketty pois päältä. Paina MODE-painiketta niin monta kertaa, kunnes NORM.-TILA tulee näyttöön.
NORM. X Paine 3,0 BAR	MODE SET	Pumppu toiminnassa tai pumppu kytketty pois päältä. Paina SET-painiketta, kunnes näyttöön (29) ilmestyy NORM. X ja PAINE. Poiskytkentäpaine on taas suurempi.

Varoitusilmoitukset

Näytön teksti	Syy	Toimenpiteet
ALARM Täyttö 1,2 BAR	Kattilapaine liian pieni. Vedentpinta liian alhainen.	Juokseva teksti: OSAMÄÄRÄ Kehotus täyttää ilmaa 1,5 baariin asti. Vahvasta SET-painikkeella. Pumppu käynnistyy uudelleen. Juokseva teksti: ILMANPAINE OK
ALARM Ilmanpaine 1,5 BAR		
NORM. X Tyhjennys 1,5 BAR	Ilmaa täytetty yli 1,8 baaria.	Tyhjennä ilmaa 1,5 baarin asti. Kun ilmaa on tyhjennetty 1,5 baariin asti, käynnistä pumppu uudelleen SET-painiketta painamalla. Juokseva teksti: TYHJENNYS 15,5 BAR
ALARM Vedentulo 1,5 BAR	Imujohto ei vedessä, ei läpivirtausta eikä painetta.	Ilmoitus tulee näyttöön 90 sekunnin kuluttua. Kun virhe on korjattu, virheilmoitus nollataan SET-painiketta painamalla. Juokseva teksti: VEDENTULON TARKASTUS

Näytön teksti	Syy	Toimenpiteet
	Pumppu kytkeytyy päälle viiveellä.	Mittausjakso: Pumppu ei kytkeydy pois päältä kytkentäjaksojen tietyn lukumäärän jälkeen päällekytkentäpaineen yhteydessä vaan odottaa noin 25 sekuntia, laskeeko paine järjestelmässä 1,5 baariin. Jos paine ei tänä aikana alitu, ilmantäyttö on kunnossa.

APU HÄIRIÖTILANTEISSA



VARO!

Irrota verkkopistoke ennen kaikkia häiriönpoistoon liittyviä töitä. Vain sähkömies saa korjata sähkölaitteita koskevat työt.

Häiriö	Syy	Korjaaminen
Pumpun käyttömootori ei toimi.	Ei verkkojännitettä	Tarkasta sulakkeet ja virransyöttö.
Virheilmoitus "Imupuoli" tulee näyttöön.	Imujohto ei ole vedessä.	Upota imujohto veteen vähintään 30 cm:n syvyyteen.
	Imupuolen tukos.	Poista imualueella ja suodattimessa oleva lika.
	Painejohdin suljettu.	Avaa painejohtimessa olevat sulkimet.
	Pumppu imee majohtoon ilmaa.	Tarkista kaikkien imujohdon liitäntöjen tiiviyys. Vaihda tiivisterengas.
	Pumppu imee ilmaa, imupuolella liian vähän vettä.	Kytke pumppu pois päältä ja anna jäähtyä.
	Letkun halkaisija liian pieni.	Käytä paineletkua, jonka halkaisija on suurempi.
	Imupuolella liian vähän vettä.	Pumpun kuristaminen kuljetusmäärän soveltamiseksi.
Virheilmoitus "TÄYTÖ 1,5 BAR" tulee näyttöön.	Alhainen ilmanpaine välisäiliössä.	Lisää ilmaa välisäiliöön. (Aseta kalvon esipaine 1,5 baariin). Juokseva teksti: TÄYTÖ 1,5 BAR



Käännä asiakaspalvelun puoleen, ellei onnistu poistamaan häiriötä.

PAINEKYTKIN



Vesiautomaatin päälle- ja poiskytkentäpaine on asetettu valmiiksi tehtaalla. Sen muuttaminen on tarvittaessa mahdollista vain alan liikkeessä.

HÄVITTÄMINEN



Älä hävitä käytöstä poistettuja laitteita, paristoja tai akkuja talousjätteen mukana!

Pakkaus, laite ja lisävarusteet on valmistettu kierrätyskelppoisista materiaaleista ja ne on hävitettävä määrysten mukaisesti.

TAKUU

Korvaamme kaikki laitteen materiaali- ja valmistusvirheet lakiin perustuvan vanhentumisajan puitteissa valintamme mukaan joko korjaamalla tai varaosatoimituksin. Vanhentumisaika lasketaan laitteen ostomaan lakien mukaisesti.

Takuu on voimassa vain, jos

- tätä käyttöohjetta on noudatettu
- laitetta on käsitelty määräysten mukaisesti
- on käytetty alkuperäisvaraosia

Takuu raukeaa, jos

- laitetta on yritetty korjata itse
- laitteeseen on tehty omavaltaisia teknisiä muutoksia
- laitetta on käytetty määrysten vastaisesti

Takuu ei koske:

- maalipinnan kulumista normaalissa käytössä
- kulutusosia, jotka on merkitty varaosaluetteloon kehystettynä [xxx xxx (x)]
- polttomootoria (moottorin osalta on voimassa valmistajan oma takuu)

Takuuaika alkaa ostopäivästä. Kuitin päivämäärä on ratkaiseva. Takuuasioissa ota yhteys jälleenmyyjään ja ota mukaan tämä takuutodistus ja alkuperäinen ostokuitti. Lakiin perustuvat vikoja koskevat ostajan vaatimukset myyjää vastaan menevät tämän takuun ehtojen edelle.

EY-VAATIMUSTENMUKAISUUSVAKUUTUS

Vakuutamme, että mainittu tuote vastaa suunnittelultaan ja rakenteeltaan yhdenmukaistettuja EU-direktiivejä, EU-turvallisuus- ja terveysturvallisuusvaatimuksia ja tuotekohtaisia vaatimuksia.

Tuote

Vesiautomaatti
Sarjanumero
G3012015

Tyyppi

HW 5000_6000 FMS
Premium

Valmistaja

AL-KO Geräte GmbH
Ichenhauser Str. 14
D-89359 Kötz

Edustaja

Hr. Anton Eberle
Ichenhauser Str. 14
D-89359 Kötz

EU-direktiivit

2006/95/EY
2004/108/EY
2000/14/EY (13)
2011/65/EY

Yhdenmukaistetut standardit

EN 60335-1; VDE 0700-1:2007-02
EN 60335-2-41; VDE 0700-41:2004-12
EN 60335-2-41/A2; VDE 0700-41/A2:2009-02
EN 55014-1; VDE 0875-14-1:2007-06
EN 55014-1/A1; VDE 0875-14-1/A1:2008-12
EN 55014-2; VDE 0875-14-2:2009-06
EN 61000-3-2; VDE 0838-2:2006-10
EN 61000-3-2/A1; VDE 0838-2/A1:2007-05
EN 61000-3-2/A7; VDE 0838-2/A7:2007-06
EN 61000-3-2/A4; VDE 0838-2/A4:2007-06
EN 61000-3-3; VDE 0838-3:2009-06

Kötz, 01.05.2012

Antonio De Filippo
Managing Director

Äänitehotaso

mitattu: 70 / 73 dB(A)
taattu: 79 / 81 dB(A)

Vaatimustenmukaisuuden arviointi

2000 /14/EY liite V

ORIGINAALKASUTUSJUHEND

Sisukord

Käsiraamat.....	149
Tootekirjeldus.....	149
Tarnitav varustus.....	150
Ohutusjuhised.....	150
Kokkupanek.....	151
Commissioning.....	151
Hoolitus ja korrashoid.....	152
Ladustamine.....	153
Ekraani kuva.....	153
Tegutsemise rikete korral.....	156
Rõhulüliti.....	156
Käitlemine.....	156
Garantii.....	157
EÜ vastavustunnistus.....	157

KÄSIRAAMAT

- Enne seadme kasutuselevõttu lugege läbi käesolev dokumentatsioon. See on turvalise töötamise ja seadme häireteta käsitsemise eelduseks..
- Järgige käesolevas dokumentatsioonis ning seadmel olevaid ohutusjuhiseid ning hoiatusi.
- Käesolev dokumentatsioon on kirjeldatava toote lahutamatu osa ning tuleb toote väljastamisel ostjale üle anda.

Tähiste selgitus



TÄHELEPANU!

Kui järgite neid hoiatusjuhiseid korrektselt, väldite inimeste vigastamist ja/või objektide kahjustamist.



Spetsiaalne juhiseid paremini arusaamiseks ja käsitsemiseks.

TOOTEKIRJELDUS

Dokumendis kirjeldatakse erinevaid hüdrofooriga veeautomaatide mudelid. Oma mudeli leidmiseks vaadake seadme tüübisilti.

Ülevaade

Hüdrofooriga veeautomaat (jn A–E)

1	Filtri läbipaistevee kaas
2	Pumba kere
3	Täitmiskruvi
4	Pumba väljalaskeava/survetoru ühendus
5	Mootorikate
6	Veepaak
7	Kinnituskoht
8	Pumbaruumi tühjenduskrugi
9	Filtriruumi tühjenduskrugi
10	Pumba sissevõtuava/imemistoru ühendus
11	Survetoru
12	Veekraan
13	Nurkliitmik
14	Tihend
15	Liitmik
16	Tihend
17	Imemistoru
18	Filtrivõti
19	Filtri tihend
20	Filter
21	Tagasilöögiventil
22	Tagasilöögiventili tihend
23	Kere tihend
24	Sissekeeratav liitmik
25	Tihend
26	Mõõteseadise ujuk
27	Ventiili kate
28	Ventil
29	Ekraan
30	MODE-nupp

31 SET-nupp

INOX – roostevara teras

Seadmed, millel on märgistus „INOX“, kasutavad roostevarast terasest komponente. Konstruktsiooni- ja funktsioonid on muutumata.

Eesmärgipärane kasutamine

Hüdrofooriga veeautomaat on ette nähtud kasutamiseks majas ja aias ning ainult puhta vee ja vihmavee pumpamiseks.

Hüdrofooriga veeautomaat sobib:

- aia ja krundi kastmiseks,
- maja veevarustuseks,
- veesurve suurendamiseks.



Veesurve suurendamisel tuleb pidada kinni kohalikest eeskirjadest. Täpsema teabe saamiseks pöörduge santehniku poole.

Väärkasutus

Hüdrofooriga veeautomaadiga ei tohi pumbata:

- liiva sisaldavat, soolast või reovett, mis sisaldab tekstiili- ja paberijäätmeid,
- agressiivseid, söövitavaid, plahvatusohtlikke või gaasilisi kemikaale või vedelikke,
- vedelikke, mille temperatuur on üle 35 °C.



Hüdrofooriga veeautomaati ei tohi kasutada toidu valmistamiseks või joogi-veena kasutatava vee pumpamiseks.

Hüdrofooriga veeautomaat ei sobi pidevaks kasutamiseks.

TARNITAV VARUSTUS

Hüdrofooriga veeautomaat tarnitakse kasutusvalmis olekus koos filtrikaane võtme, nurkliitmiku ja kasutusjuhendiga.

Ülekuumenemiskaitse

Seade on varustatud ülekuumenemiskaitsemega, mis seiskab mootori ülekuumenemise korral. Umbes 15–20-minutilise jahtumisaaja järel lülitub pump uuesti automaatselt sisse.

Kuivalt käitamise kaitse

Hüdrofooriga veeautomaat on varustatud kuivalt käitamise kaitsemega. Kuivalt käitamise kaitse lülitab pumba 90 sekundi pärast välja, kui see enam vett ei ime või kui imemistoru on kahju saanud.

Rõhuanur

Hüdrofooriga veeautomaat on varustatud rõhuanuriga. Seadistatud rõhu saavutamisel lülitab anur pumba automaatselt välja.

⇒ Seadistatud rõhk: vt tehnilisi andmeid.

Ekraani kuva

Tööoleku ja veateadete kuvamiseks on hüdrofooriga veeautomaat varustatud ekraaniga (jn E-29). MODE-nupuga (-30) on võimalik valida erinevaid seadeid ja kuvasid ning SET-nupuga (-31) on need võimalik kinnitada.

OHUTUSJUHISED



TÄHELEPANU!

Vigastusoht!

Seadet ja pikendusjuhet tohib kasutada ainult siis, kui need on tehniliselt korras. Defektset seadet ei tohi käitada.

Turva- ja kaitseseadmete tööd ei tohi välja lülitada.

- Seadet ei tohi kasutada lapsed ja isikud, kes pole kasutusjuhendiga tutvunud.
- Seadet ei tohi tõsta, transportida ega kinnitada elektrijuhtmetest.
- Seadme omavoliline muutmine või ümberehitamine on keelatud.

Elektriohutus



ETTEVAATUST!

Oht pinge all olevate osade puudutamisel.

Pikendusjuhtme kahjustamise või läbilõikamise korral tuleb pistik kohe pistikupeasast välja tõmmata. Soovitav on kasutada elektriühenduseks FI-kaitselüliti niimikurveooluga < 30 mA.

- Maja võrgupinge peab ühtima seadme tehnilistes andmetes täpsustatud võrgupingega, muu pingega ei tohi kasutada.
- Seadet tohib kasutada elektripaigaldises ainult standardi DIN/VDE 0100, osa 737, 738 ja 702 (basseinid) nõuete kohaselt. Kaitseks tuleb paigaldada 10 A kaitselüliti ja 10/30 mA nimivooluga rikkevoolu kaitselüliti.
- Kasutada tohib ainult pikendusjuhtmeid, mis on ette nähtud õues kasutamiseks, ristlõige vähemalt 1,5 mm². Kaablitrumliil olev kaabel tuleb alati täielikult lahti kerida.

- Kahju saanud või murdunud pikendusjuhtmeid ei tohi kasutada.
 - ⇒ *Kontrollige pikendusjuhtme seisundit enne igat kasutuskorda.*

KOKKUPANEK

Seadme paigaldamine

1. Valmistage ette tasane ja kõva paigaldamiskoht.
2. Pange seade horisontaalasendisse nii, et poleks seadme ülejutusohu.
3. Vajadusel tuleb kinnitada hüdrofooriga veeautomaat kruvidega ka kinnituskohadest (*jn A-7*).
4. Hüdrofooriga veeautomaat peab olema kaitstud vihma ja otseste veejuga eest.



Igapäevase kasutamise puhul (automaatne käitamine) tuleb võtta kasutusele sobivad ettevaatusabinõud, et vältida olukorra tekkimist, kus seadme rikke tõttu ujutatakse üle siseruumid.

Imemistoru ühendamine

1. Valige imemistoru (*jn B-17*) pikkus nii, et hüdrofooriga veeautomaat ei saaks tühjalt töötada. Imemistoru peab olema alati vähemalt 30 cm allpool veepinda.
2. Ühendage imemistoru. Ühendamisel jälgige, et toru saab kõvasti kinni keeratud ilma keeret kahjustamata.
 - ⇒ *Soovitame paigaldada pumba sissevõtuava (*jn A-10*) külge painduva toru. Nii ei avalda torud hüdrofooriga veeautomaadile mehaanilist tõuke- või tõmbejõudu.*
3. Vähesel liivasaldusega vee puhul tuleb paigaldada imemistoru ja pumba sissevõtuava vahele eelfilter. Küsige seda oma edasimüüjalt.
4. Imemistoru tuleb alati paigaldada tõusvalt.



Kui imemiskõrgus on üle 4 m, tuleb paigaldada imemisvoolik, mille läbimõõt on üle 1 tolli. Soovitame kasutada imemisvoolikuga, imemisfiltriga ja tagasilöögiklapiga AL-KO imemisvarustust. Küsige oma edasimüüjalt.

Survetoru paigaldamine

1. Keerake liitmik (*jn B-15*) koos rõngastihendiga (*jn B-16*) pumba väljalaskeavasse (*jn A-4*).

2. Keerake nurkliitmik (*jn B-13*) koos tihendiga (*jn B-14*) liitmiku (*jn B-15*) külge ja keerake nurkliitmik soovitud suunda.
3. Ühendage survetoru (*jn B-11*) nurkliitmiku (*jn B-13*) külge.
4. Avage kõik survetorustikul olevad kraanid (ventiilid, pihustid, veekraanid).

COMMISSIONING



Esimesel kasutuselevõtul ilmuvad kõik tekstid ekraanile (*jn E-29*) inglise keeles. Valige sobiv keel MODE-nupuga (-30) ja kinnitage SET-nupuga (-31). Nüüd on võimalik kontrollida veepaagis olevat rõhku.

Veepaagis õhurõhu kontrollimine



TÄHELEPANU!

Töötamine ei ole võimalik rõhuga alla 1,5 ja üle 1,9 baari. Pump ei käivitu.

1. Eemaldage pumba pistik pistikupesast.
2. Lükake veepaagi (*jn A-6*) tagaküljel olev ventiili kate (*jn D-27*) üles.
3. Kontrollige ventiili (*jn D-28*) kaudu õhurõhku, kasutage selleks manomeetriga õhupumpa või rehvipumpa.
4. Kui olete lõpetanud, sulgege veepaagi tagaküljel olev ventiili kate uuesti.
5. Asetage pistik uuesti pistikupesassa.
 - ⇒ *Hüdrofooriga veeautomaadi võib nüüd kasutusele võtta.*

Hüdrofooriga veeautomaadi veega täitmine



TÄHELEPANU!

Hüdrofooriga veeautomaat peab olema enne igat kasutuselevõttu ülevoolamiseni veega täidetud, et pump saaks kohe imema hakata. Kuivalt käitamine hävitab pumba.



Imemisaja lühendamiseks täitke imemisvoolik enne ühendamist veega.

1. Avage täitmiskruvi (*jn A-3*) filtrivõtmega (*jn C-19/A*).
2. Täitke pumba täitmiskruvi kaudu veega, kuni pumba kere (*jn A-2*) on vett täis.
3. Keerake täitmiskruvi tagasi sisse.

Pumba sisselülitamine

1. Avage üks survetorustikul (*jn B–11*) olevatest kraanidest (ventiil, pihusti, veekraan).
2. Pistke elektrijuhtme pistikupessa.
 - ⇒ *Pump hakkab pumpama.*
3. Kui väljapumbatavas vees pole enam õhku, sulgege survetorustikul olev kraan.
 - ⇒ *Pump lülitub rõhu nõutava tasemeni viimisel ja väljalülitamisrõhu saavutamisel automaatselt välja.*
 - ⇒ *Hüdrofooriga veeautomaat on kasutamiseks valmis.*
 - ⇒ *Rõhulülitiga sisselülitamisel kuvatakse ekraanil NORMAL X ja PRESSURE ning ka tegelik rõhk.*

Esmakordne kasutuselevõtt

Ainult esmakordsel kasutuselevõtul kuvatakse ekraanil NORMAL X ja PRESSURE .



Kui umbes 90 sekundi pärast ei ole pump hakanud imemistoru (*jn B–17*) kaudu vett imema, lülitab kuivalt käitamise kaitse pumba välja ja ekraanil kuvatakse ALARM ja SUCTION SIDE . Kontrollige, et imemistoru, filtri läbipaistva kate (*jn A–1*) ja kõik kruviühendused on kõvasti kinni, vajutage lähtestamisnuppu RESET ja korrake esmakordse kasutuselevõtu protseduuri.

Pumba seiskamine

1. Tõmmake pistik pistikupesast välja.
2. Sulgege kõik survetorustikul olevad kraanid (ventiilid, pihustid, veekraanid).



Pump lülitub pärast seadistatud väljalülitamisrõhu saavutamist automaatselt välja.



ETTEVAATUST!

Vigastamisoht tulise vee tõttu

Pikemal käitamisel suletud survepoollega (> 10 min) võib pumbas oleva vee temperatuur tõusta ja vesi võib kontrollimatult välja paiskuda. Lahutage seade võrgust ning laske pumbal ja veel maha jahtuda. Seadme tohib uuesti kasutusele võtta alles pärast kõikide defektide kõrvaldamist.

Vigastamisoht tulise vee tõttu esineb, kui:

- seade pole nõuetekohaselt paigaldatud,

- survepool on suletud,
- imemistorus on liiga vähe vett või
- rõhulüliti on defektnne.

Tegutsemine

1. Lahutage seade võrgust ning laske pumbal ja veel maha jahtuda.
2. Kontrollige seadet, veesüsteemi ja veetaset.
3. Seadme tohib uuesti kasutusele võtta alles pärast kõikide defektide kõrvaldamist.

HOOLDUS JA KORRASHOID

Veepaagis õhurõhu kontrollimine



TÄHELEPANU!

Kontrollige korrapäraselt õhurõhku veepaagis. Õhurõhk ei tohi olla väiksem kui 1,5 baari (vt jaotis „Kasutuselevõtt. Vee- paagis õhurõhu kontrollimine”).



TÄHELEPANU!

Kui ekraanil kuvatakse informatsioon ALARM ja REFILL 1,5 BAR, tuleb membraaniga veepaaki õhku juurde liisada. Õige rõhu saavutamisel kuvatakse ekraanil ALARM ja AIR PRESSURE OK.

Pumba puhastamine



Kui pumbaga on pumbatud kloori sisaldavat basseinivett või vedelikke, millest jäävad pumba jäägid, tuleb pump puhta veega läbi loputada.

1. Lahutage seade võrgust ja kindlustage see taassisselülitamise eest.
 - ⇒ *Pump seiskub automaatselt.*
2. Loputage pump puhta veega läbi.
3. Pistke pistik pistikupesast välja.
4. Lülitage hüdrofooriga veeautomaat sisse/ väljalülitamise nupust (*jn A–6*) sisse.
 - ⇒ *Pump käivitub automaatselt.*

Filtri puhastamine

1. Keerake tühjendusavast välja filtriruumi tühjenduskrui (*jn A–9*), laske filtriruum tühjaks ja sulgege tühjendusava uuesti.
2. Keerake filtri läbipaistev kaas (*jn A–1*) filtrivõtmega (*jn C–18/D*) lahti.
3. Võtke filter (*jn C–20*) filtri kerest (*jn A–2*) välja ja loputage seda jooksva vee all.

- Puhastage filtri kere ja filtri läbipaistev kaas.
- Enne filtri tagasipanemist kontrollige filtri tihendeid (*jn C-19*) ja kere tihendit (*jn C-23*) kahjustuste suhtes, vajadusel vahetage välja.
- Pange filter tagasi, keerake peale filtri läbipaistev kate ja keerake see filtrivõtmega kõvasti kinni.

Tagasilöögiventili puhastamine

- Võtke filter välja ja pange tagasi (*vt jaotis „Filtri puhastamine“*).
- Keerake tagasilöögiventil (*jn C-21*) välja ja loputage seda jooksva vee all.
- Vajadusel vahetage tihend (*jn C-22*) välja.
- Pange tagasilöögiventil tagasi.

Ujuk

- Keerake survetoru (*jn B-11*) koos nurkliitmikuga (*jn B-13*) ja liitmikuga (*jn B-15*) välja.
- Keerake sissekeeratav liitmik (*jn D-24*) koos tihendiga (*jn D-25*) välja. Jätke meelde, mispidi ujuk (*jn D-26*) on paigaldatud. Tõmmake ujuk välja ja puhastage see.
- Pange ujuk tagasi, jälgige paigaldamisasendit.

EKRAANI KUVA

- Esimesel kasutuselevõtul ilmuvad kõik tekstid ekraanile inglise keeles.
- Kõiki funktsioone on võimalik kuvada nupuga MODE . Kuvatud normid kinnitatakse SET-nupuga.



Ekraani teises reas kuvatud informatsioon võib mõnikord olla jooksev tekst, mis liigub üle ekraani. Kui pump on ALARM-funktsioonis, nt õhurõhk on liiga madal, ei ole keele vahetamine võimalik.

Tavaline töö

Ekraani kuva	Lülitusolek	Funktsioon/meetmed
	Pump töötab või pump väljalülitatud	Vajutage MODE-nuppu 3 sekundit, kasutuskeel on aktiveeritud. MODE-nupu (30) vajutamisega vahetate kasutuskeelet. Kinnitage uus kasutuskeel SET-nupuga
	Pump lülitub sisse ja hakkab imema.	Esmakordne kasutuselevõtt: pump täidetud veega, imemis- ja survepool ühendatud, imemis-pool on vesi olemas. Pump ühendatakse vooluvõrku. Survetorustikus olevad sulgemisvahendid on avatud.
Pöörlev X sõna NORMAL järel näitab, et pump on SEES		

Ummistuste kõrvaldamine

- Lahutage seade võrgust ja kindlustage see taassisselülitamise eest.
- Võtke imemisvoolik pumba sissevõtuava küljest ära.
- Ühendage survevoolik veetorustiku külge.
- Laske veel läbi pumba kere voolata, kuni ummistus on kõrvaldatud.
- Lülitage pump korraks sisse, et kontrollida, kas see pöörleb vabalt.
- Võtke seade uuesti kasutusele, nagu juhendis kirjeldatud.

LADUSTAMINE



Kui esineb jäätumisoht, tuleb süsteem täielikult veest tühjaks lasta (pump, torud, veepaak ja filtriruum).

- Laske imemis- (*jn B-17*) ja survetoru (*jn B-11*) veest tühjaks.
- Keerake filtriruumi tühjenduskrui (*jn A-9*) lahti ja laske veel pumbast välja voolata.
 - ⇒ *Samal ajal surub õhulööts ka veepaagist (jn A-6) vee välja.*
- Keerake tühjenduskrui (*jn A-8, 9*) tagasi sisse ja ladustage pump, torud ja veepaak kohta, kus need on kaitstud jäätumise eest.

Ekraani kuva	Lülitusolek	Funktsioon/meetmed
ALARM Lisada 1,2 BAARI	<input type="button" value="MODE"/> <input type="button" value="SET"/>	Pump ei lülitu pärast enesetesti sisse. Töös, pump ei lülitu sisse. Lisage õhku, seejärel vajutage SET-nuppu. Viige uuesti läbi esmakordne kasutuselevõtt. Õhurõhk vt tehnilised andmed lk 3. Liikuv tekst: NACHFUELLEN 1,5 BAR (LISADA 1,5 BAARINI)
ALARM Vee juurdevool 1,5 BAARI	<input type="button" value="MODE"/> <input type="button" value="SET"/>	Pump lülitub välja. Kuivalt käitamine 90 sekundi järel. Kontrollige imemistoru, seejärel vajutage SET-nuppu. Viige uuesti läbi esmakordne kasutuselevõtt. Liikuv tekst: WASSERZUFUHR PRUEFEN (VEE JUURDEVOOLU KONTROLL)
NORMAAL X Rõhk 3,2 BAARI	<input type="button" value="MODE"/> <input type="button" value="SET"/>	Pump töötab. Pump pumpab vett. Veepaaki täidetakse. Osa veest kasutatakse.
NORMAAL 0 Rõhk 4,0 BAARI	<input type="button" value="MODE"/> <input type="button" value="SET"/>	Pump lülitub välja. Pump saavutas seadistatud väljalülitusrõhu.
NORMAAL X Rõhk 2,0 BAARI	<input type="button" value="MODE"/> <input type="button" value="SET"/>	Pump lülitub sisse. Pump saavutas seadistatud sisselülitusrõhu.

Lisafunktsioonid

Ekraani kuva	Lülitusolek	Funktsioon/meetmed
NORMAAL X Läbivool 3600 L/M	<input type="button" value="MODE"/> <input type="button" value="SET"/>	Pump töötab. Läbivooluhulk: vajutage MODE-nuppu, kuni ilmub läbivoolukogus. Liikuv tekst: DURCHFLOSS (LÄBIVOOL)
NORMAAL X Läbivool 98 m3	<input type="button" value="MODE"/> <input type="button" value="SET"/>	Pump töötab. Täielikult edastatav veekogus: vajutage MODE-nuppu. Siiani edastatud veekoguse näit. Nullimine ei ole võimalik. Liikuv tekst: GESAMTMENGE (ÜLDKOGUS)
NORMAAL X Osakogus 98 m3	<input type="button" value="MODE"/> <input type="button" value="SET"/>	Pump töötab. Osakogus: vajutage MODE-nuppu. Siiani edastatud osakoguse näit. Nullimiseks hoidke SET-nuppu u 3 sekundit vajutatuna. Liikuv tekst: TEILMENGE (OSAKOGUS)

Ekraani kuva	Lülitusolek	Funktsioon/meetmed
<div style="border: 1px solid black; padding: 5px;"> eco X Moodus 3,0 BAARI <div style="float: right; border: 1px solid black; padding: 2px;">MODE</div> <div style="float: right; border: 1px solid black; padding: 2px;">SET</div> </div>	Pump töötab või pump väljalülitatud.	Vajutage MODE-nuppu korduvalt, kuni ekraanile ilmub ECO MODUS. Pump lülitub nüüd varem välja (energiasäästurežiim). Vt „Kasutuselevõtt“ lk 7.
<div style="border: 1px solid black; padding: 5px;"> eco X Rõhk 3,0 BAARI <div style="float: right; border: 1px solid black; padding: 2px;">MODE</div> <div style="float: right; border: 1px solid black; padding: 2px;">SET</div> </div>	Pump töötab või pump väljalülitatud.	Vajutage SET-nuppu. Ekraanile ilmub ECO DRUCK (ECO RÕHK). Energiasäästurežiim on sisse lülitatud.
<div style="border: 1px solid black; padding: 5px;"> NORMAAL X Moodus 0,0 m3/h <div style="float: right; border: 1px solid black; padding: 2px;">MODE</div> <div style="float: right; border: 1px solid black; padding: 2px;">SET</div> </div>	Pump töötab või pump väljalülitatud.	Vajutage MODE-nuppu korduvalt, kuni ekraanile (29) ilmub NORMAL- MODUS (NORMAAL- LAAD).
<div style="border: 1px solid black; padding: 5px;"> NORMAAL X Rõhk 3,0 BAARI <div style="float: right; border: 1px solid black; padding: 2px;">MODE</div> <div style="float: right; border: 1px solid black; padding: 2px;">SET</div> </div>	Pump töötab või pump väljalülitatud.	Vajutage SET-nuppu, kuni ekraanile (29) ilmub NORMAL X ja DRUCK. Väljalülitusrõhk on jälle kõrgendatud.

Hoiatusteated

Ekraani kuva	Põhjus	Meetmed
<div style="border: 1px solid black; padding: 5px;"> ALARM Lisada 1,2 BAARI <div style="float: right; border: 1px solid black; padding: 2px;">MODE</div> <div style="float: right; border: 1px solid black; padding: 2px;">SET</div> </div>	Katla rõhk liiga väike. Veetase liiga madal.	Liikuv tekst: TEILMENGE Aufforderung zum Nachfüllen der Luft auf 1,5 Bar (OSAKOGUS liisage õhku kuni 1,5 baari saavutamiseni). Kinnitage SET-nupuga. Pump käivitub jälle. Liikuv tekst: LUFTDRUCK OK (ÕHURÕHK OK)
<div style="border: 1px solid black; padding: 5px;"> ALARM Õhurõhk 1,5 BAARI <div style="float: right; border: 1px solid black; padding: 2px;">MODE</div> <div style="float: right; border: 1px solid black; padding: 2px;">SET</div> </div>		
<div style="border: 1px solid black; padding: 5px;"> NORMAAL X Alandada 1,5 BAARI <div style="float: right; border: 1px solid black; padding: 2px;">MODE</div> <div style="float: right; border: 1px solid black; padding: 2px;">SET</div> </div>	Õhku lisatud üle 1,8 baari.	Laske õhk välja kuni 1,5 baari saavutamiseni. Kui rõhk on 1,5 baari peale vähendatud, vajutage pumba käivitamiseks SET-nuppu. Liikuv tekst: ABLASSEN 1,5 BAR (ALANDADA 1,5 BAARINI)
<div style="border: 1px solid black; padding: 5px;"> ALARM Vee juurdevool 1,5 BAARI <div style="float: right; border: 1px solid black; padding: 2px;">MODE</div> <div style="float: right; border: 1px solid black; padding: 2px;">SET</div> </div>	Imemistoru ei ole vees, puudub läbivool ja ei ole rõhku.	Teade ilmub 90 sekundit pärast veateadet, SET-nupu vajutamisega veateade nullitakse. Liikuv tekst: WASSERZUFUHR PRUEFEN (VEEJUURDEVOOLU KONTROLL)

Ekraani kuva	Põhjus	Meetmed
	Pump lülitub viitega sisse.	Mõõtetsükkel: Pärast teatud arvu tsükleid ei lülita pump ennast sisselülitamisrõhu saavutamisel kohe sisse, vaid ootab u 25 sekundit, et kontrollida, kas süsteemi rõhk langeb 1,5 baarini. Kui selle aja jooksul rõhk allapoole 1,5 baari ei lange, on õhuhulk korras.

TEGUTSEMINE RIKETE KORRAL



ETTEVAATUST!

Enne tõrgete kõrvaldamist tuleb alati pistik seinast välja tõmmata. Elektrisüsteemi tõrked tuleb lasta parandada elektrikul.

Tõrge	Põhjus	Lahendus
Pumba mootor ei tööta.	Võrgupinget pole.	Kontrollige kaitsmeid ja vooluvarustust.
Ilmub veateade „Imemispool“.	Imemistoru pole vees.	Pange imemistoru vähemalt 30 cm vee alla.
	Ummistus imemispoolel.	Eemaldage mustus imemisalast ja filtrist.
	Survetoru kinni.	Avage survetorustikul olevad sulgemisvahendid.
	Pump imeb imemistoru kaudu õhku.	Kontrollige, et kõik imemistoru ühendused on kõvasti kinni. Vahetage rõngastihend välja.
	Pump imeb õhku, imemispoolel veepuudus.	Lülitage pump välja ja laske maha jahtuda.
	Vooliku läbimõõt liiga väike.	Kasutage suurema läbimõõduga survevoolikut.
	Liiga vähe vett imemispoolel.	Vähendage pumba võimsust, et see pumpamismahuga kokku sobitada.
Ilmub veateade „LISADA 1,5 BAR“.	Veepaagis liiga madal õhurõhk.	Laske veepaaki õhku juurde. (Reguleerige membraani rõhk 1,5 baarini). Liikuv tekst: LISADA 1,5 BAR.



Kui tõrget pole võimalik kõrvaldada, pöörduge meie klienditeeninduse poole.

RÕHULÜLITI



Hüdroforiga veeautomaadi sisse- ja väljalülitusrõhk on tehases seadistatud. Kui on vaja teha muudatusi, siis tohib seda teha ainult edasimüüja.

KÄITLEMINE



Kasutuskõlbatuid seadmeid, partareisid või akusid ei tohi ära visata koos majapidamisprügiga.

Pakend, seade ja lisatarvikud on valmistatud materjalidest, mida on võimalik ringlusse võtta ja neid tuleb sellest lähtuvalt käidelda.

GARANTII

Kõik seadmel esinevad materjali või tootmisvead kõrvaldame me seadusega piiritletud aja jooksul garantiinõude alusel, vastavalt meie oma valikule, kas remontimise või asendamise teel. Seadusega piiritletud aeg vastab alati selle riigi seadustele, kus seade osteti.

Meie garantiikohustus kehtib ainult:

- selle kasutusjuhendi järgimise korral
- asjatundliku käsitsemise korral
- originaalvaruosade kasutamise korral

Garantii tühistub, kui:

- on püütud omavoliliselt remontida
- on tehtud omavolilisi tehnilisi muudatusi
- nõuetele mittevastava kasutamise korral

Garantiist on välistatud:

- Värvivigastused, mis on tekkinud normaalse kasutamise käigus
- Kuluvdetailid, mis on tähistatud varuosade kaardil raamsulgudega [xxx xxx (x)]
- Sisepõlemismootorid (siin kehtivad vastava mootori tootja garantiinõuded)

Garantiaeg algab ostmisega esmaomandaja poolt. Kehtivuse algusajaks on ostutšekil olev kuupäev. Palun pöörduge selle avaldise ja ostutšeki originaaliga oma müüja poole või lähimasse volitatud kliendi-teenindusse. Käesolev avaldis ei mõjuta ostja seadusest tulenevat garantiinõude õigust müüja kaudu.

EÜ VASTAVUSTUNNISTUS

Käeolevaga kinnitame, et meie poolt tarnitud toode vastab ELi direktiividega, ELi ohutusstandarditega ja tootele spetsiifiliste standarditega kehtestatud nõuetele.

Toode

Hüdrofooriga veeauto-
maat
Seerianumber
G3012015

Tüüp

HW 5000_6000 FMS
Premium

Tootja

AL-KO Geräte GmbH
Ichenhauser Str. 14
D-89359 Kötz

Volitatud isik

Hr Anton Eberle
Ichenhauser Str. 14
D-89359 Kötz

ELi direktiiv

2006/95/EÜ
2004/108/EÜ
2000/14/EÜ (13)
2011/65/EÜ

Ühtlustatud standardid

EN 60335-1; VDE 0700-1:2007-02
EN 60335-2-41; VDE 0700-41:2004-12
EN 60335-2-41/A2; VDE 0700-41/A2:2009-02
EN 55014-1; VDE 0875-14-1:2007-06
EN 55014-1/A1; VDE 0875-14-1/A1:2008-12
EN 55014-2; VDE 0875-14-2:2009-06
EN 61000-3-2; VDE 0838-2:2006-10
EN 61000-3-2/A1; VDE 0838-2/A1:2007-05
EN 61000-3-2/A7; VDE 0838-2/A7:2007-06
EN 61000-3-2/A4; VDE 0838-2/A4:2007-06
EN 61000-3-3; VDE 0838-3:2009-06

Kötz, 01.05.2012



Antonio De Filippo
tegevdirektor

Müratase

mõõdetud: 70 / 73dB(A)
garanteeritud: 79 / 81
dB(A)

Vastavushinnang

2000/14/EÜ lisa V

ORIGINALI EKSPLOATACIJOS INSTRUKCIJA

Turinys

Prie šio vadovo.....	158
Gaminio aprašymas.....	158
Komplektas.....	159
Saugos patarimai.....	159
Montavimas.....	160
Eksploatacijos pradžia.....	160
Aptarnavimas ir priežiūra.....	161
Sandėliavimas.....	162
Ekranas rodmenys.....	162
Pagalba esant gedimams.....	165
Jungiklis.....	166
Šalinimas.....	166
Garantija.....	166
EB atitikties deklaracija.....	167

PRIE ŠIO VADOVO

- Prieš pradėdami naudoti įrenginį, perskaitykite šį dokumentą. Tai būtina siekiant užtikrinti saugų darbą ir išvengti gedimų.
- Laikykitės šiame dokumente ir ant įrenginio esančių saugos nuorodų bei įspėjimų.
- Šis dokumentas yra neatskiriama aprašyto produkto sudėtinė dalis ir parduodant turi būti perduodamas pirkėjui.

Ženklų paaiškinimas



PRANEŠIMAS!

Nepaisant šių įspėjimų, galima sužaloti asmenis ir sugadinti materialinį turtą.



Specialios nuorodos geresniam supratimui ir saugesniam darbui užtikrinti.

GAMINIO APRAŠYMAS

Šioje dokumentacijoje aprašomi įvairūs buitinio vandens tiekimo stotelių modeliai. Identifikuokite savo modelį pagal specifikacijų lentelę.

Gaminio apžvalga

Buitinio vandens tiekimo stotelė (A–E pav.)

1	Permatomas filtro dangtelis
2	Siurblio korpusas
3	Pildymo varžtas
4	Siurblio išėjimas / slėginės linijos jungtis
5	Variklio korpusas
6	Resiveris
7	Prisukimo taškas
8	Siurblio kameros išleidimo varžtas
9	Filtro kameros išleidimo varžtai
10	Siurblio įėjimas / siurbiamosios linijos jungtis
11	Slėginė linija
12	Vandens čiaupas
13	Alkūninė įmova
14	Sandariklis
15	Jungiamoji įmova
16	Sandariklis
17	Siurbiamoji linija
18	Filtro raktas
19	Filtro sandariklis
20	Filtru
21	Atbulinis vožtuvas
22	Atbulinio vožtuvo sandariklis
23	Korpuso sandariklis
24	Įsukamoji įmova
25	Sandariklis
26	Matavimo bloko plūdė
27	Vožtuvo dangtelis
28	Vožtuvas
29	Ekranas
30	MODE mygtukas

31 SET mygtukas

INOX

Įrenginiai pavadinimu INOX pateikiami su nerūdijančiojo plieno įranga. Tai nekeičia jų konstrukcijos ir veikimo.

Naudojimas pagal paskirtį

Buitinio vandens tiekimo stotelė skirta privačiam naudojimui name bei sode ir tinka tik švariam ir lietaus vandeniui tiekti.

Buitinio vandens tiekimo stotelė tinka:

- sodo ir sklypo plotams drėkinti
- vandeniui name tiekti
- vandentiekio slėgiui padidinti



Didinant vandentiekio slėgį, reikia atsižvelgti į vietinius reglamentus. Dėl informacijos kreipkitės į savo santechnikos specialistą.

Galimi netinkamo naudojimo atvejai

Buitinio vandens tiekimo stotelė nėra tinkama tiekti:

- smėliuotą vandenį, sūrų vandenį ir nuotekas, kuriose yra tekstilės ir popieriaus
- agresyvias, ėsdinančias, sprogias arba garuojančias chemines medžiagas ar skysčius
- skysčius, kurių temperatūra didesnė nei 35 °C



Buitinio vandens tiekimo stotelę draudžiama naudoti maisto produktams ar gėrimams skirtam vandeniui tiekti.

Nuolatiniam naudojimui buitinio vandens tiekimo stotelė nėra tinkama.

KOMPLEKTAS

Buitinio vandens tiekimo stotelė pateikiama paruošta darbui, su filtro dangtelio raktu, alkūnine įmova ir eksploatacijos instrukcija.

Šiluminė apsauga

Įrenginys turi šiluminės apsaugos relę, kuri išjungia variklį esant perkaitimui. Po maždaug 15–20 minučių atvėsimo fazės siurblys vėl automatiškai įsijungia.

Apsauga nuo sausosios eigos

Buitinio vandens tiekimo stotelė turi apsaugą nuo sausosios eigos. Apsauga nuo sausosios eigos

išjungia siurblių maždaug po 90 sekundžių, jei neišsiurbiamas vanduo arba pažeista siurbiamoji linija.

Slėgio jutiklis

Buitinio vandens tiekimo stotelė turi slėgio jutiklį. Pagal šį jutiklį, pasiekus nustatytus slėgius, siurblys automatiškai išjungiamas ir įjungiamas.

⇒ *Nustatyti slėgiai: žr. techninius duomenis.*

Ekrano rodmuo

Buitinio vandens tiekimo stotelė turi ekraną (E-29 pav.) darbinėms būsenoms ir gedimų pranešimams rodyti. MODE mygtuku (-30) galima pasirinkti įvairius nuostatus ir rodmenis ir juos SET mygtuku (-31) patvirtinti.

SAUGOS PATARIMAI



PRANEŠIMAS!

Pavojus susižaloti!

Naudokite tik neprikaištingos techninės būklės įrenginį ir ilginamuosius kabelius! Draudžiama eksploatuoti pažeistus įrenginius.

Draudžiama pasyvinti saugos ir apsauginius įtaisus!

- Vaikams arba asmenims, neskaičiusiems eksploatacijos instrukcijos, įrenginį naudoti draudžiama.
- Įrenginio niekada nekelkite, netransportuoti ir netvirtinkite už jungiamojo kabelio.
- Savavališki įrenginio pakeitimai ar pertvarkymai draudžiami.

Elektros sauga



DĖMESIO!

Pavojus palietus įtampingą dalį!

Nedelsdami atjunkite kištuką nuo tinklo, jei ilginamasis kabelis buvo pažeistas arba trūko! Rekomenduojame prijungti per liekamosios srovės įtaisą, kurio vardinė nebalanso srovė < 30 mA.

- Namo tinklo įtampa turi sutapti su tinklo įtampos duomenimis, pateikiamais techniniuose duomenyse, – nenaudokite jokios kitos maitinimo įtampos.

- Įrenginį leidžiama eksploatuoti tik prie elektros įrangos pagal DIN/VDE 0100, 737, 738 ir 702 dalis (baseinai). Apsaugai reikia įrengti 10 A linijos apsauginį išjungiklį bei liekamiosios srovės apsauginį įtaisą, kurio vardinė nebalanso srovė 10/30 mA.
- Naudokite tik tokius ilginamuosius kabelius, kurie yra numatyti naudoti atvirame ore – mažiausias skerspjūvis 1,5 mm². Kabelių būgnus visada iki galo išvyniokite.
- Pažeistus ar trūkinėjančius ilginamuosius kabelius naudoti draudžiama.
 - ⇒ *Kiekvieną kartą prieš paleidami patikrinkite ilginamojo kabelio būklę.*

MONTAVIMAS

Įrenginio pastatymas

1. Paruoškite lygią ir tvirtą pastatymo vietą.
2. Pastatykite įrenginį horizontaliai ir taip, kad būtų apsaugotas nuo apšėmimo.
3. Atsižvelgdami į aplinkybes, būtino vandens tiekimo stotelę ties prisukimo taškais (A -7 pav.) prisukite.
4. Būtinio vandens tiekimo stotelė turi būti apsaugota nuo lietaus ir tiesioginės vandens srovės.



Per kasdienę eksploataciją (automatiniu režimu) Jūs turite tinkamomis priemonėmis apsaugoti, kad dėl patalpų apšėmimo nekiltų įrenginio sutrikimų.

Siurbiamosios linijos prijungimas

1. Pasirinkite tokį siurbiamosios linijos (B -17 pav.) ilgį, kad būtino vandens tiekimo stotelė negalėtų veikti sausąja eiga. Siurbiamoji linija visada turi būti bent 30 cm žemiau vandens paviršiaus.
2. Prijunkite siurbiamąją liniją. Nepažeisdami sriegio užtikrinkite sandarią jungtį.
 - ⇒ *Rekomenduojame montuoti lanksčias linijas prieš siurblio įėjimo (A -10 pav.). Taip būtino vandens tiekimo stotelės negalės veikti mechaninis spaudimas arba tempimas.*
3. Jei vanduo šiek tiek smėliuotas, tarp siurbiamosios linijos ir siurblio įėjimo reikia sumontuoti priešfiltrą. Šiuo klausimu teiraukitės savo specializuoto prekybininko.
4. Siurbiamąją liniją visuomet tieskite taip, kad ji kiltų į viršų.



Jei siurbimo aukštis yra didesnis kaip 4 m, reikia sumontuoti siurbiamąją žarną, kurios skersmuo didesnis kaip 1". Rekomenduojame naudoti AL-KO siurbimo komplektą su siurbiamąja žarna, siurbiamuoju sieteliu ir grįžtamąsios tėkmės blokatoriumi. Teiraukitės savo specializuoto prekybininko.

Slėginės linijos montavimas

1. Įsukite jungiamąją įmovą (B -15 pav.) su apvaliuoju sandarinimo žiedu (B -16 pav.) į siurblio išėjimą (A -4 pav.).
2. Prisukite alkūninę įmovą (B -13 pav.) su sandarikliu (B -14 pav.) ant jungiamosios įmos (B -15 pav.) ir pasukite alkūninę įmovą pagidaujama kryptimi.
3. Pritvirtinkite slėginę liniją (B -11 pav.) prie alkūninės įmos (B -13 pav.).
4. Atidarykite visus slėginėje linijoje esančius uždučius (vožtuvus, purškimo antgalius, vandens čiurpą).

EKSPLOATACIJOS PRADŽIA



Per pirmąjį paleidimą ekrane (E -29 pav.) pasirodo visa informacija anglų kalba. Pageidaujama kalbą MODE mygtuku (-30) pasirinkite ir SET mygtuku (-31) patvirtinkite. Dabar galima patikrinti oro slėgį resiveryje.

Oro slėgio resiveryje tikrinimas



PRANEŠIMAS!

Kai oro slėgis yra žemiau 1,5 arba aukščiau 1,9 bar, eksploatuoti negalima. Siurblys nepaleidžiamas

1. Ištraukite siurblio tinklo kištuką.
2. Pastumkite vožtuvo dangtelį (D -27 pav.) resiverio galinėje pusėje (A -6 pav.) aukštyn.
3. Patikrinkite oro slėgį ties vožtuvu (D -28 pav.) oro siurbliu arba padangų pūtimo pompa, turinčiais slėgio indikatorius.
4. Po to vėl uždarykite vožtuvo dangtelį, esantį resiverio galinėje pusėje.
5. Vėl įkiškite tinklo kištuką.
 - ⇒ *Dabar būtino vandens tiekimo stotelę galima paleisti.*

Buitinio vandens tiekimo stotelės pildymas



PRANEŠIMAS!

Prieš kiekvieną paleidimą buitinio vandens tiekimo stotelė turi būti pripildyta vandens iki nupiltuvo, kad galėtų iš karto siurbti. Sausoji eiga siurbį sugadina.



Norėdami patrupinti įsiurbimo laiką, siurbiamąją žarną prieš prisukdami pripildykite vandens.

1. Atidarykite pildymo varžtą (A -3 pav.) filtro raktu (C -19/A pav.).
2. Per pildymo varžtą pilkite vandenį, kol siurblio korpusas (A -2 pav.) prisipildys.
3. Įsukite pildymo varžtą.

Siurblio įjungimas

1. Atidarykite slėginėje linijoje (B -11 pav.) esantį uždorį (vožtuvą, purškimo antgalį, vandens čiurpą).
2. Įkiškite jungiamojo kabelio tinklo kištuką į kištukinį lizdą.
 - ⇒ Siurblys pradeda tiecti.
3. Kai ištekančiame vandenyje nebeliks oro, uždarykite slėginėje linijoje esantį uždorį.
 - ⇒ Susidarius slėgiui ir pasiekus išjungimo slėgį, siurblys automatiškai išsijungia.
 - ⇒ Buitinio vandens tiekimo stotelė parengta darbui.
 - ⇒ Įjungiant slėgio rele, ekrane rodoma NORMAL X ir PRESSURE bei faktinis slėgis.

Pirmasis paleidimas

Tik per pirmąjį paleidimą ekrane rodoma NORMAL X ir PRESSURE.



Jei maždaug po 90 sekundžių per siurbiamąją liniją (B -17 pav.) dar neįsiurbiamas vanduo, apsauga nuo sausios eigos išjungia siurbį ir ekrane rodoma ALARM ir SUCTION SIDE. Patikrinkite siurbiamosios linijos, permatomo dangtelio (A -1 pav.) ir visų srieginių jungčių sandarumą, paspauskite RESET mygtuką ir dar kartą atlikite pirmąjį paleidimą.

Siurblio išjungimas

1. Ištraukite tinklo kištuką iš kištukinio lizdo.

2. Uždarykite slėginėje linijoje esančius uždorius (vožtuvus, purškimo antgalius, vandens čiurpą).



Pasiekus nustatytą išjungimo slėgį, siurblys automatiškai išsijungia.



DĖMESIO!

Pavojus susižaloti dėl karšto vandens

Ilgiau veikiant priešais uždarytą slėgio pusę (>10 min.), vanduo siurblyje gali stipriai įkaisti ir nekontroliuojamai išsiveržti! Atjunkite įrenginį nuo tinklo ir leiskite siurbliui ir vandeniui atvėsti. Įrenginį vėl paleiskite tik pašalinę visus trūkumus!

Pavojus susižaloti dėl karšto vandens gali kilti:

- netinkamai įrengus
- uždarius slėgio pusę
- trūkstant vandens siurbiamojoje linijoje arba
- sugedus slėgio relei

Veiksmai

1. Atjunkite įrenginį nuo tinklo ir leiskite siurbliui ir vandeniui atvėsti.
2. Patikrinkite įrenginį, instaliaciją ir vandens lygį.
3. Įrenginį vėl paleiskite tik pašalinę visus trūkumus!

APTARNAVIMAS IR PRIEŽIŪRA

Oro slėgio resiveryje tikrinimas



PRANEŠIMAS!

Reguliariai tikrinkite oro slėgį resiveryje. Jis neturi nukristi žemiau 1,5 bar (žr. skirsnį „Paleidimas: oro slėgio resiveryje tikrinimas“).



PRANEŠIMAS!

Jei ekrane pasirodo informacija ALARM ir REFILL 1,5 BAR, reikia papildyti oro atsargas membraniniame resiveryje. Pasiekus tinkamą slėgį, ekrane pasirodo rodmuo ALARM ir AIR PRESSURE OK.

Siurblio valymas



Baigus tiecti chloruotą plaukimo baseino vandenį arba likučius paliekiančius skysčius siurbį reikia išskalauti švariu vandeniu.

- Atjunkite įrenginį nuo tinklo ir apsaugokite nuo įjungimo.
⇒ *Siurblys sustoja automatiškai.*
- Praskalaukite siurblių švairiu vandeniu.
- Įkiškite tinklo kištuką į kištukinį lizdą.
- Įjungimo / išjungimo jungikliu įjunkite buitinio vandens tiekimo stotelę (A -6 pav.).
⇒ *Siurblys paleidžiamas automatiškai.*

Filtro valymas

- Filtro kameros išleidimo varžtą (A -9 pav.) nusukite nuo ištuštinimo angos, ištuštinkite filtro kamerą ir vėl uždarykite ištuštinimo angą.
- Permatomą filtro dangtelį (A -1 pav.) filtro raktu (C -18/D pav.) nusukite.
- Filtrą (C -20 pav.) iš filtro korpuso (A -2 pav.) išimkite ir išvalykite tekančiu vandeniu.
- Išvalykite filtro korpusą ir permatomą filtro dangtelį.
- Prieš sumontuodami filtrą, patikrinkite, ar filtro sandarikliai (C -19 pav.) ir korpuso sandariklis (C -23 pav.) nėra pažeisti, esant reikalui pakeiskite.
- Sumontuokite filtrą, prisukite permatomą filtro dangtelį ir filtro raktu priveržkite rankos stiprumu.

Atbulinio vožtuvo valymas

- Išmontuokite ir sumontuokite filtrą (žr. *skirsni „Filtro valymas“*).
- Atbulinį vožtuvą (C -21 pav.) išsukite ir išvalykite tekančiu vandeniu.
- Sandariklį (C -22 pav.) pagal poreikį pakeiskite.
- Sumontuokite atbulinį vožtuvą.

EKRANO RODMENYS

- Per pirmąjį paleidimą ekrane pasirodo visa informacija anglų kalba.
- Visas funkcijas galima aktyvinti mygtuku MODE. Aktyvinti nuostatai patvirtinami SET mygtuku.



Antroje ekrano eilutėje rodoma informacija iš dalies pateikiama kaip nuolat slenkantys tekstai. Jei siurblys veikia ALIARMO režimu, pvz., esant per mažam oro slėgiui, kalbos keisti negalima.

Plūdė

- Slėginę liniją (B -11 pav.) su alkūnine įmova (B -13 pav.) ir jungiamąja įmova (B -15 pav.) išsukite.
- Įsukamąją įmovą (D -24 pav.) su sandarikliu (D -25 pav.) išsukite. Plūdės montavimo padėtį (D -26 pav.) įsidėmėkite. Ištraukite ir išvalykite plūdę.
- Vėl sumontuokite plūdę – atsižvelkite į montavimo padėtį.

Užsikimšimų šalinimas

- Atjunkite įrenginį nuo tinklo ir apsaugokite nuo įjungimo.
- Pašalinkite siurbiamąją žarną nuo siurblio įėjimo angos.
- Prijunkite slėginę žarną prie vandens linijos.
- Leiskite vandeniui tekėti per siurblio korpusą, kol pasišalins kamštis.
- Trumpai įjungę patikrinkite, ar siurblys laisvai sukasi.
- Kaip aprašyta, vėl paleiskite įrenginį.

SANDĖLIAVIMAS



Esant minusinei temperatūrai sistema reikia visiškai ištuštinti (siurblių, linijas, resiverį ir filtro kamerą).

- Ištuštinkite siurbiamąją (B -17 pav.) ir slėginę liniją (B -11 pav.).
- Išsukite filtro kameros išleidimo varžtą (A -9 pav.) ir leiskite vandeniui ištekėti iš siurblio.
⇒ *Vandenį resiveryje (A -6 pav.) vienu metu stumia dumplės.*
- Vėl įsukite išleidimo varžtus (A -8, 9 pav.) ir padėkite siurblių, linijas ir resiverį teigiamos temperatūros patalpoje.

Įprastas veikimas

Ekranu rodmuo	Perjungimo būseną	Funkcija / priemonės
VOKIECIU MODE SET	Siurblys veikia arba yra išjungtas	MODE mygtuką palaikius nuspausta ilgiau kaip 3 sekundes, naudotojo kalba aktyvinama. Paspaudus MODE mygtuką (30), naudotojo kalba pakeičiama. Naują naudotojo kalbą patvirtinkite SET mygtuku
NORMAL. X Slėgis 1,5 BAR MODE SET	Siurblys įsijungia ir pradeda siurbti.	Pirmasis paleidimas: Siurblys pripildytas vandens, prijungta siurbimo ir slėgio pusė, siurbimo pusėje yra vandens. Siurblys prijungiamas prie tinklo. Uždorai slėginėje linijoje atidaryti.
Besisukantis X už „Normal“ reiškia siurblio į J.		
ALIARMAS Papildyti 1,2 BAR MODE SET	Po savitikros siurblys neįsijungia. Veikiant prietaisui siurblys neįsijungia.	Papildykite oro atsargas, paskui paspauskite SET mygtuką. Iš naujo atlikite pirmąjį paleidimą. Dėl oro slėgio žr. techninius duomenis, 3 puslapis. Slenkantis tekstas: PAPILDYTI 1,5 BAR
ALIARMAS Vandens tiekimas 1,5 BAR MODE SET	Siurblys išsijungia. Sausoji eiga po 90 sekundžių	Patikrinkite siurbiamąją liniją, paskui paspauskite SET mygtuką. Iš naujo atlikite pirmąjį paleidimą. Slenkantis tekstas: PATIKRINTI VANDENS TIEKIMA
NORMAL. X Slėgis 3,2 BAR MODE SET	Siurblys veikia	Siurblys tiekia vandenį. Pildomas resiveris. Dalis vandens imama.
NORMAL. 0 Slėgis 4,0 BAR MODE SET	Siurblys išsijungia.	Siurblys pasiekė nustatytą išjungimo slėgį.
NORMAL. X Slėgis 2,0 BAR MODE SET	Siurblys įsijungia	Siurblys pasiekė nustatytą įjungimo slėgį.



Papildomos funkcijos

Ekranu rodmuo	Perjungimo būseną	Funkcija / priemonės
NORMAL. X Srautas 3600 L/M MODE SET	Siurblys veikia.	Debitas: spausdykite MODE mygtuką, kol pasirodys debitas. Slenkantis tekstas: SRAUTAS

Ekranu rodmuo	Perjungimo būseną	Funkcija / priemonės
NORMAL. X Srautas 98 m ³	MODE SET	Siurblys veikia Visas patiekto vandens kiekis: paspauskite MODE mygtuką. Iki šiol patiekto vandens kiekio rodmuo. Iš naujo nustatyti negalima. Slenkantis tekstas: BENDRAS KIEKIS
NORMAL. X Dalinis kiekis 98 m ³	MODE SET	Siurblys veikia Dalinis kiekis: Paspauskite MODE mygtuką. Lig šiol patiekto dalinio kiekio rodmuo. Nustatymas iš naujo SET mygtuką palaikius nuspaustą apie 3 sekundes. Slenkantis tekstas: DALINIS KIEKIS
eko X Režimas 3,0 BAR	MODE SET	Siurblys veikia arba yra išjungtas. Spaudykite MODE mygtuką, kol ekrane pasirodys EKOREZIMAS. Dabar siurblys išsijungs anksčiau (energijos taupymo režimas). Žr. „Paleidimas“ 7 puslapyje
eko X Slėgis 3,0 BAR	MODE SET	Siurblys veikia arba yra išjungtas. Paspauskite SET mygtuką. Ekrane pasirodo EKOSLEGIS. Energijos taupymo režimas įjungtas.
NORMAL. X Režimas 0,0 m ³ /H	MODE SET	Siurblys veikia arba yra išjungtas. Spaudykite MODE mygtuką, kol ekrane (29) pasirodys NORMAL. REZIMAS.
NORMAL. X Slėgis 3,0 BAR	MODE SET	Siurblys veikia arba yra išjungtas. Spaudykite SET mygtuką, kol ekrane (29) pasirodys NORMAL. X ir SLEGIS. Išjungimo slėgis vėl yra padidintas.

Išpėjamieji pranešimai

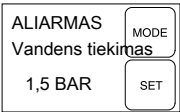
Ekranu rodmuo	Priežastis	Priemonės
ALIARMAS Papildyti 1,2 BAR	Per mažas katilo slėgis. Per mažas vandens lygis	Slenkantis tekstas: DALINIS KIEKIS Raginimas papildyti oro atsargas iki 1,5 bar. Patvirtinimas SET mygtuku. Siurblys vėl paleidžiamas. Slenkantis tekstas: ORO SLEGIS OK
ALIARMAS Oro slėgis 1,5 BAR		
NORMAL. X Išleisti 1,5 BAR	Oro pripildyta daugiau nei iki 1,8 bar.	Išleiskite orą iki 1,5 bar. Kai slėgis bus išleistas iki 1,5 bar, paspaudę SET mygtuką vėl paleiskite siurblij. Slenkantis tekstas: ISLEISTI 1,5 BAR

Ekranu rodmuo	Priežastis	Priemonės
	Siurbiamoji linija ne vandenyje, nėra srauto ir slėgio.	Pranešimas pasirodo po 90 sekundžių. Pašalinus gedimą ir paspaudus SET mygtuką, gedimo pranešimas nustatomas iš naujo. Slenkantis tekstas: PATIKRINTI VANDENS TIEKIMA
	Siurblys įsijungia uždelsęs.	Matavimo ciklas: po tam tikro perjungimo ciklų skaičiaus siurblys neįsijungia esant įjungimo slėgiui, bet palaukia apie 25 sekundes, kad įsitikintų, ar slėgis sistemoje nukrinta iki 1,5 bar. Jei per šį laiką slėgis nenukrinta žemiau, vadinasi, oro įkrova yra gera.

PAGALBA ESANT GEDIMAMS



DĖMESIO!

Prieš visus sutrikimų šalinimo darbus ištraukite tinklo kištuką. Leiskite elektrikui pašalinti gedimus elektros įrangoje.

Sutrikimas	Priežastis	Šalinimas
Neveikia siurblio pavaros variklis	Nėra tinklo įtampos	Patikrinkite saugiklius ir srovės tiekimą.
Pasirodo gedimo pranešimas „Siurbimo pusė“	Siurbiamoji linija nėra vandenyje.	Panardinkite siurbiamąją liniją min. 30 cm po vandeniu.
	Siurbimo pusės užsikimšimas.	Pašalinkite nešvarumus siurbimo srityje ir filtre.
	Uždaryta slėginė linija	Slėginėje linijoje atidarykite uždarymo agregatus.
	Siurblys siurbiamojoje linijoje siurbia orą	Patikrinkite visų siurbiamosios linijos jungčių sandarumą. Pakeiskite sandarinimo žiedą.
	Siurblys siurbia orą, vandens trūkumas siurbimo pusėje	Išjunkite siurbį ir leiskite jam atvėsti.
	Per mažas žarnos skersmuo	Naudokite didesnio skersmens slėginę žarną.
	Siurbimo pusėje per mažas vandens kiekis.	Sumažinkite siurblio galią, kad priderintumėte tiekiamą kiekį.
Pasirodo gedimo pranešimas „PAPILDYTI 1,5 BAR“.	Mažas oro slėgis resiveryje	Papildykite oro atsargas resiveryje. (Nustatykite 1,5 bar membranų pirminį slėgį). Slenkantis tekstas: PAPILDYTI 1,5 BAR.



Jei yra nepataisomų sutrikimų, kreipkitės į mūsų kompetentingą klientų aptarnavimo tarnybą.

JUNGIKLIS



Gamykloje iš anksto nustatytas namų vandentiekio įjungimo ir išjungimo slėgis. Jei prireiktų keisti, tai gali atlikti tik specializuotų prekių tiekėjas.

ŠALINIMAS



Nebenaudojamų įrenginių, baterijų ar akumuliatorių nešalinkite su buitinėmis atliekomis!

Pakuotė, įrenginys ir priedai pagaminti iš perdirbamų medžiagų ir juos reikia atitinkamai šalinti.

GARANTIJA

Galimus netinkamus medžiagų arba prietaiso gamybos defektus mes pašaliname per įstatymo numatytą terminą pretenzijoms dėl kokybės pareikšti, atitinkamai pasirinkdami remontą arba pakeisdami prietaisą. Terminas pretenzijoms pareikšti nustatomas pagal šalies, kurioje prietaisas buvo parduotas, teisę.

Mūsų garantiniai įsipareigojimai galioja tik:

- laikantis šios naudojimo instrukcijos
- tinkamai naudojant
- naudojant originalias atsargines dalis

Garantija nutraukiama:

- savavališkai bandant remontuoti
- savavališkai atliekant techninius pakeitimus
- naudojant ne pagal paskirtį

Garantija nesuteikiama:

- lako pažeidimams, kurie atsiranda dėl normalaus susidėvėjimo
- susidėvinčioms dalims, kurios atsarginių dalių kortelėje pažymėtos laužtiniais skliaustais [xxx xxx (x)]
- vidinio degimo varikliams (čia galioja atitinkamų variklių gamintojų garantijos sąlygos)

Garantijos laikas prasideda pardavus prietaisą pirma galiniam naudotojui. Pagrindinė yra data ant pirkimą patvirtinančio kasos kvito. Su šiuo paaiškinimu ir originaliu pirkimą patvirtinančiu kasos kvitu kreipkitės į savo pardavėją arba artimiausią įgaliotą klientų aptarnavimo tarnybą. Šis paaiškinimas neturi įtakos pirkėjo teisinėms pretenzijoms dėl kokybės pardavėjui.

EB ATITIKTIES DEKLARACIJA

Patvirtiname, kad šis į rinką išleisto modelio gaminys atitinka ES direktyvų darniųjų standartų reikalavimus, ES saugos standartus ir konkretaus gaminio standartus.

Gaminys

Buitinio vandens tiekimo
stotelė

Serijos numeris

G3012015

Modelis

HW 5000_6000 FMS
Premium

Gamintojas

AL-KO Geräte GmbH
Ichenhauser Str. 14
D-89359 Kötz

Įgaliotasis atstovas

ponas Anton Eberle
Ichenhauser Str. 14
D-89359 Kötz

ES direktyvos

2006/95/EB
2004/108/EB
2000/14/EB (13)
2011/65/EB

Darnieji standartai

EN 60335-1; VDE 0700-1:2007-02
EN 60335-2-41; VDE 0700-41:2004-12
EN 60335-2-41/A2; VDE 0700-41/A2:2009-02
EN 55014-1; VDE 0875-14-1:2007-06
EN 55014-1/A1; VDE 0875-14-1/A1:2008-12
EN 55014-2; VDE 0875-14-2:2009-06
EN 61000-3-2; VDE 0838-2:2006-10
EN 61000-3-2/A1; VDE 0838-2/A1:2007-05
EN 61000-3-2/A7; VDE 0838-2/A7:2007-06
EN 61000-3-2/A4; VDE 0838-2/A4:2007-06
EN 61000-3-3; VDE 0838-3:2009-06

Kötz, 2012-05-01



Antonio De Filippo
generalinis direktorius

Garso galios lygis

išmatuotas: 70 / 73 dB(A)
garantuojamas: 79 / 81
dB(A)

Atitikties vertinimas

2000/14/EB V priedas



ORIĢINĀLĀ LIETOŠANAS INSTRUKCIJA

Saturs

Par šo rokasgrāmatu.....	168
Izstrādājuma apraksts.....	168
Piegādes komplektācija.....	169
Drošības norādījumi.....	169
Montāža.....	170
Nodošana ekspluatācijā.....	170
Apkope un kopšana.....	172
Uzglabāšana.....	172
Displeja rādījumi.....	173
Palīdzība darbības traucējumu gadījumā.....	175
Spiediena slēdzis.....	176
Utilizācija.....	176
Garantija.....	177
EK atbilstības deklarācija.....	177

PAR ŠO ROKASGRĀMATU

- Izlasīt šo instrukciju pirms ierīces ekspluatācijas uzsākšanas. Tas ir priekšnosacījums drošam darbam un netraucētai ierīces lietošanai.
- Ievērot šajā instrukcijā un uz ierīces esošās drošības un brīdinājuma norādes.
- Šī instrukcija ir aprakstītā izstrādājuma neatņemama sastāvdaļa un tā pārdošanas gadījumā ir jānodod pircējam.

Simbolu paskaidrojums



UZMANĪBU!

Precīza šo brīdinājuma norādījumu ievērošana var novērst miesas bojājumu gūšanu un / vai materiālo zaudējumu rašanos.



Speciālie norādījumi labākai izpratnei un precīzākai izmantošanai.

IZSTRĀDĀJUMA APRAKSTS

Šajā dokumentācijā ir aprakstīti dažādi mājas ūdensapgādes iekārtu modeļi. Konkrētais modeļis ir norādīts iekārtas identifikācijas datu plāksnītē.

Izstrādājuma pārskats

Mājas ūdensapgādes iekārta (attēls A-E)

1	Caurspīdīgs filtra vāciņš
2	Sūkņa korpus
3	Uzpildes skrūve
4	Sūkņa izeja/spiedvada pieslēgums
5	Motora korpus
6	Spiedientvertne
7	Skrūsvienojuma punkts
8	Sūkņa kameras izplūdes skrūve
9	Filtra kameras izplūdes skrūve
10	Sūkņa ieeja/sūcvada pieslēgums
11	Spiedvads
12	Ūdens krāns
13	Leņķa savienotājnīpulis
14	Blīve
15	Savienotājnīpulis
16	Blīve
17	Sūcvads
18	Filtra atslēga
19	Filtra blīve
20	Filtrs
21	Pretvārsts
22	Pretvārsta blīve
23	Korpasa blīve
24	Ieskrūvējams nīpulis
25	Blīve
26	Mērijumu bloka pludiņš
27	Vārsta vāciņš
28	Vārsts
29	Displejs
30	Režīma taustiņš MODE

31 Iestatīšanas taustiņš SET

INOX

Iekārtām ar apzīmējumu „INOX” ir augstas kvalitātes nerūsējošā tērauda aprīkojums. Konstrukciju un darbības principu tas neietekmē.

Paredzētais lietojums

Mājas ūdensapgādes iekārta ir paredzēta lietošanai privātās mājāsaimniecībās – ūdens ieguvei mājā un dārzā, un ar to var sūknēt tikai tīru ūdeni un lietus ūdeni.

Mājas ūdensapgādes iekārta ir paredzēta:

- dārza un piemājas teritorijas laistīšanai;
- ūdensapgādei mājā;
- spiediena paaugstināšanai ūdensapgādes sistēmā.



Lietojot iekārtu spiediena paaugstināšanai ūdensapgādes sistēmā, jāņem vērā vietējie noteikumi. Nepieciešamo informāciju sniegs kompetentais santehnikas speciālists.

Iespējamie nepareizas lietošanas veidi

Mājas ūdensapgādes iekārta nav paredzēta, lai sūknētu:

- smiltis saturošu ūdeni, sālsūdeni un notekūdeņus, kas satur tekstilmateriālu un papīra daļiņas;
- agresīvas, kodīgas, sprādzienbīstamas vai gaistošas ķīmikālijas vai šķidrumus;
- šķidrumus, kuru temperatūra pārsniedz 35 °C.



Mājas ūdensapgādes iekārtu nedrīkst lietot pārtikas produktiem vai dzērieniem paredzēta ūdens sūknēšanai.

Mājas ūdensapgādes iekārta nav paredzēta pastāvīgai lietošanai.

PIEGĀDES KOMPLEKTĀCIJA

Mājas ūdensapgādes iekārta tiek piegādāta gatava darbam, un piegādes komplektācijā ir iekļauta filtra vāciņa atslēga, leņķa savienotājnipelis un lietošanas instrukcija.

Aizsardzība pret termisko pārslodzi

Iekārta ir aprīkota ar termiskās pārslodzes slēdzi, kas izslēdz motoru pārkaršanas gadījumā. Pēc

apmēram 15-20 minūtes ilgas atdzišanas fāzes sūknis ieslēdzas automātiski.

Aizsardzība pret darbību sausā stāvoklī

Mājas ūdensapgādes iekārta ir aizsargāta pret darbību sausā stāvoklī. Ja netiek iesūknēts ūdens vai ir bojāts sūcivads, aizsardzības sistēma izslēdz sūkni pēc apm. 90 sekundēm, lai pasargātu to no darbības sausā stāvoklī.

Spiediena sensors

Mājas ūdensapgādes iekārta ir aprīkota ar spiediena sensoru. Izmantojot šo sensoru, sūknis tiek automātiski izslēgts un ieslēgts, kad sasniegts iestatītais spiediens.

⇒ *Iestatītais spiediens: skat. tehniskos datus.*

Displeja rādījumi

Mājas ūdensapgādes iekārta ir aprīkota ar displeju (*attēls E-29*), kurā tiek parādīta informācija par darbības stāvokli un kļūdu ziņojumi. Dažādus iestatījumus un rādījumus var izvēlēties ar režīma taustiņu MODE (-30) un apstiprināt ar iestatīšanas taustiņu SET (-31).

DROŠĪBAS NORĀDĪJUMI



UZMANĪBU!

Traumu risks!

Iekārtu un pagarinājāmkabeli drīkst lietot tikai tad, ja to tehniskais stāvoklis ir nevainojams! Ja iekārta ir bojāta, tās lietošana ir aizliegta.

Nav atļauts atvienot vai apiet drošības ierīces un aizsargierīces!

- Iekārtu nedrīkst lietot bērni un personas, kas nav izlasījušas lietošanas instrukciju.
- Iekārtu nekādā gadījumā nedrīkst celt, pārvietot vai nostiprināt aiz barošanas kabeļa.
- Nesankcionēta iekārtas modificēšana vai pārbuve ir aizliegta.

Elektrodrošība



PIESARDZĪBA!

Saskare ar daļām, kas atrodas zem sprieguma, ir bīstama!

Ja pagarinātāja kabelis ir bojāts vai pārgriezts, iekārtas kontaktdakša nekavējoties jāatvieno no elektrotīkla! Iekārtas pieslēguma vietā ieteicams instalēt bojājumstrāvas aizsargslēdzi ar nominālo bojājumstrāvas stiprumu < 30 mA.

- Mājas elektrotīkla raksturlielumiem jāatbilst iekārtas tehniskajiem parametriem, un iekārtu nedrīkst pievienot sprieguma avotam ar parametriem, kas neatbilst norādītajiem.
- Iekārtu drīkst darbināt tikai apvienojumā ar elektroierīci, kas atbilst DIN/VDE 0100, 737., 738. un 702. daļai (nosacījumi peldbaseiniem). Aizsardzības nolūkā jābūt instalētam līnijas automātiskajam drošinātājam 10 A, kā arī bojājumstrāvas aizsargslēdzim ar nominālo bojājumstrāvas stiprumu 10/30 mA.
- Drīkst lietot tikai tādus pagarinātājkabeļus, kas paredzēti lietošanai ārpus telpām un kuru šķērsgriezums ir vismaz 1,5 mm². Kabelis vienmēr pilnībā jānotin no spoles.
- Aizliegts izmantot bojātus vai nolietotus pagarinātājkabeļus.
 - ⇒ *Pirms katras lietošanas pārbaudiet pagarinātājkabeļa stāvokli.*

MONTĀŽA

Iekārtas uzstādīšana

1. Sagatavojiet līdzenu un stingru virsmu.
2. Uzstādiet iekārtu tā, lai tā būtu horizontāli nolīmeņota un nodrošināta pret pārplūšanu.
3. Ja nepieciešams, mājas ūdensapgādes iekārta jānostiprina skrūvsavienojumu punktos (*attēls A-7*).
4. Mājas ūdensapgādes iekārtai jābūt pasargātai no lietus un tiešas ūdens strūkļas.



Ikdienas ekspluatācijā (automātiskā režīmā) ar piemērotu pasākumu palīdzību jānovērš iespēja, ka iekārtas darbības traucējumu gadījumā ūdens noplūde var radīt postījumus telpās.

Sūcvada pievienošana

1. Izvēlieties sūcvada (*attēls B-17*) garumu tā, lai mājas ūdensapgādes iekārta nevarētu darboties sausā veidā. Sūcvadam vienmēr jābūt novietotam vismaz 30 cm zemāk par ūdens līmeni.
2. Pievienojiet sūcvadu. Raugieties, lai pieslēgums būtu hermētisks, vienlaikus sargājot vītņi no sabojāšanas.
 - ⇒ *Sūkņa ieejas pusē (*attēls A-10*) ieteicams piemontēt lokanas šļūtenes. Tādējādi tiks novērsta mehānisko spiedes vai stiepes spēku iedarbība uz ūdensapgādes iekārtu.*
3. Ja ūdens satur nelielu daudzumu smilšu, starp sūcvadu un sūkņa ieeju jāiemontē priekšfiltrs. Jautājiet iekārtas izplatītājam.
4. Sūcvads vienmēr jāinstalē vertikāli.



Ja iesūkšanas augstums pārsniedz 4 m, jāinstalē sūcvada šļūtene, kuras diametrs ir lielāks nekā 1". Ieteicams lietot firmas AL-KO iesūkšanas aprīkojumu, kas ietver sūcvada šļūteni, priekšfiltru un pretatplūdes vārstu. Jautājiet iekārtas izplatītājam.

Spiedvada montāža

1. Ieskrūvējiet savienotājnepeli (*attēls B-15*) ar apaļo blīvi (*attēls B-16*) sūkņa izejā (*attēls A-4*).
2. Uzskrūvējiet leņķa savienotājnepeli (*attēls B-13*) ar blīvi (*attēls B-14*) uz savienotājnipeļa (*attēls B-15*) un pagriežiet leņķa savienotājnepeli nepieciešamajā virzienā.
3. Nostipriniet spiedvadu (*attēls B-11*) pie leņķa savienotājnipeļa (*attēls B-13*).
4. Atveriet visas spiedvadam pievienotās noslēgierīces (vārstus, smidzināšanas sprauslas, ūdens krānus).

NODOŠANA EKSPLUATĀCIJĀ



Pirmreizējās ekspluatācijas sākšanas laikā visa informācija displejā (*attēls E-29*) tiek rādīta angļu valodā. Izvēlieties nepieciešamo valodu ar režīma taustiņu MODE (-30) un apstipriniet to ar iestaīšanas taustiņu SET (-31). Tagad var pārbaudīt gaisa spiedienu spiedientvertnē.

Gaisa spiediena pārbaude spiedientvertnē



UZMANĪBU!

Ja spiediens ir zemāks nekā 1,5 bar vai augstāks nekā 1,9 bar, iekārtas darbība nav iespējama. Sūkņi neieslēdzas.

1. Atvienojiet sūkņa barošanas kabeli.
2. Pabīdīet uz augšu vārsta vāciņu (*attēls D-27*) spiedientvertnes aizmugurē (*attēls A -6*).
3. Pārbaudiet gaisa spiedienu pie vārsta (*attēls D-28*), izmantojot ar manometru aprīkotu gaisa sūkni vai riepju uzpildes sūkni.
4. Pēc tam uzlieciet vārsta vāciņu atpakaļ vietā spiedientvertnes aizmugurē.
5. Pievienojiet barošanas kabeli pie elektrotīkla.
 - ⇒ *Tagad var sākt mājas ūdensapgādes iekārtas ekspluatāciju.*

Mājas ūdensapgādes iekārtas uzpilde



UZMANĪBU!

Lai mājas ūdensapgādes iekārta uzreiz varētu sākt ūdens sūkņēšanu, tajā pirms katras ekspluatācijas sākšanas līdz pārplūdei jāiepilda ūdens. Ja sūkņis darbošies sauss, tas tiks sabojāts.



Lai paātrinātu iesūkšanu, iesūkšanas šjūtene pirms pieskrūvēšanas jāuzpilda ar ūdeni.

1. Atveriet uzpildes skrūvi (*attēls A-3*) ar filtra atslēgu (*attēls C-19/A*).
2. Caur uzpildes skrūves atveri iepildiet ūdeni, līdz sūkņa korpusam (*attēls A-2*) ir piepildīts.
3. Ieskrūvējiet uzpildes skrūvi atpakaļ vietā.

Sūkņa ieslēgšana

1. Atveriet vienu no spiedvadam (*attēls B-11*) pievienotajām noslēgjerīcēm (vārstu, smidzināšanas sprauslu vai ūdens krānu).
2. Pievienojiet barošanas kabeļa kontaktdakšu elektrotīklam.
 - ⇒ *Sūkņis sāk sūkņēšanu.*
3. Kad izplūstošais ūdens vairs nesatur gaisu, aizveriet spiedvadam pievienoto noslēgjerīci.

- ⇒ *Pēc spiediena paaugstināšanās, kad sasniegts nepieciešamais spiediens, sūkņis tiek automātiski izslēgts.*
- ⇒ *Mājas ūdensapgādes iekārta ir gatava lietošanai.*
- ⇒ *Kad iekārta tiek ieslēgta ar spiediena slēdzi, displejā redzams NORMAL X un PRESSURE (SPIEDIENS), kā arī faktiskais spiediens.*

Pirmreizējā ekspluatācijas sākšana

Tikai pirmreizējās ekspluatācijas sākšanas laikā displejā redzams NORMAL X un PRESSURE (SPIEDIENS).



Ja pēc apm. 90 sekundēm sūcvadā (*attēls B-17*) vēl nav iesūkts ūdens, aizsardzības sistēma izslēdz sūkni, lai pasargātu to no darbošanās sausā veidā, un displejā redzams ALARM (TRAUKSME) un SUCTION SIDE (IESŪKŠANAS PUSE). Pārbaudiet sūcvada, caurspīdīgā vāciņa (*attēls A-1*) un visu skrūvsavienojumu hermētiskumu, nospiediet atiestatīšanas taustiņu RESET un vēlreiz izpildiet ekspluatācijas sākšanas darbības.

Sūkņa izslēgšana

1. Atvienojiet barošanas kabeļa kontaktdakšu no elektrotīkla.
2. Aizveriet spiedvadam pievienotās noslēgjerīces (vārstus, smidzināšanas sprauslas, ūdens krānus).



Kad sasniegts iestatītais spiediens, sūkņis tiek automātiski izslēgts.



PIESARDZĪBA!

Applaucēšanās risks

Pēc ilgstošas darbības (>10 min) ar noslēgtu spiediena pusi sūkņī esošais ūdens var ievērojami sakarst un nekontrolēti izplūst! Atvienojiet iekārta no elektrotīkla un ļaujiet sūkņim un ūdenim atdzist. Atsāciet sūkņa lietošanu tikai tad, kas ir novērstas visas darbības kļūmes!

Risks applaucēties ar karstu ūdeni pastāv šādos gadījumos:

- ja iekārta ir nepareizi pievienota;
- ja ir noslēgta spiediena puse;
- ja sūcvadā nav ūdens vai;
- ja ir bojāts spiediena slēdzis.

Rīcība

1. Atvienojiet iekārtu no elektrotīkla un ļaujiet sūknim un ūdenim atdzist.
2. Pārbaudiet iekārtu, instalāciju un ūdens līmeni.
3. Atsāciet sūkņa lietošanu tikai tad, kas ir novērstas visas darbības kļūmes!

APKOPE UN KOPŠANA

Gaisa spiediena pārbaude spiedientvertnē



UZMANĪBU!

Regulāri pārbaudiet gaisa spiedienu spiedientvertnē. Tas nedrīkst būt zemāks par 1,5 bar (skatiet sadaļu „Ekspluatācijas sākšana: gaisa spiediena pārbaude spiedientvertnē”).



UZMANĪBU!

Ja displejā redzama šāda informācija: ALARM (TRAUKSME) un REFILL 1,5 BAR (UZPILDĪT 1,5 BAR), membrānas spiedientvertnē jāiepilda gaiss. Kad sasniegts nepieciešamais spiediens, displejā tiek parādīts ALARM (TRAUKSME) un AIR PRESSURE OK (GAISA SPIEDIENS NORMĀLS).

Sūkņa tīrīšana



Pēc hlora saturoša peldbaseina ūdens vai daļiņveida piemaisījumus saturoša ūdens sūknēšanas sūknis jāizskalo ar tīru ūdeni.

1. Atvienojiet iekārtu no elektrotīkla un nodrošiniet to pret ieslēgšanu.
 - ⇒ *Sūkņa darbība tiek apturēta automātiski.*
2. Izskalojiet sūkni ar tīru ūdeni.
3. Pievienojiet barošanas kabeli elektrotīklam.
4. Ieslēdziet mājas ūdensapgādes iekārtu ar ieslēgšanas/izslēgšanas slēdzi (*attēls A-6*).
 - ⇒ *Sūknis tiek iedarbināts automātiski.*

Filtra tīrīšana

1. Izskrūvējiet no izplūdes atveres filtra kameras izplūdes skrūvi (*attēls A-9*), iztukšojiet filtra kameru un aizveriet izplūdes atveri.
2. Noskrūvējiet caurspīdīgo filtra vāciņu (*attēls A-1*) ar filtra atslēgu (*attēls C-18/D*).

3. Izņemiet filtru (*attēls C-20*) no filtra korpusa (*attēls A-2*) un izmazgājiet to zem tekoša ūdens strūkļas.
4. Notīriet arī filtra korpusu un caurspīdīgo vāciņu.
5. Pirms filtra iemontēšanas pārbaudiet, vai nav bojātas filtra blīves (*attēls C-19*) un korpusa blīve (*attēls C-23*), un nepieciešamības gadījumā nomainiet tās.
6. Iemontējiet filtru, uzskrūvējiet filtra caurspīdīgo vāciņu un, izmantojot filtra atslēgu, pievelciet to ar rokas spēku.

Pretvārsta tīrīšana

1. Izņemiet un iemontējiet atpakaļ filtru (*skat. sadaļu „Filtra tīrīšana”*).
2. Izskrūvējiet pretvārstu (*attēls C-21*) un izmazgājiet to zem tekoša ūdens strūkļas.
3. Ja nepieciešams, nomainiet blīvi (*attēls C-22*).
4. Iemontējiet pretvārstu atpakaļ vietā.

Pludiņš

1. Izskrūvējiet spiedvadu (*attēls B-11*) ar leņķa savienotājnepeli (*attēls B-13*) un savienotājnepeli (*attēls B-15*).
2. Izskrūvējiet ieskrūvējamo nepeli (*attēls D-24*) ar blīvi (*attēls D-25*). Iegaumējiet pludiņa (*attēls D-26*) novietojumu. Izvelciet un notīriet pludiņu.
3. Iemontējiet pludiņu atpakaļ vietā, ievērojot pareizu novietojumu.

Aizsērējuma novēršana

1. Atvienojiet iekārtu no elektrotīkla un nodrošiniet to pret ieslēgšanu.
2. Atvienojiet sūcvada šļūteni no sūkņa ieejas.
3. Pievienojiet spiedvada šļūteni pie ūdensvada.
4. Ļaujiet ūdenim plūst caur sūkņa korpusu, līdz aizsērējums ir izšķīdināts.
5. Uz Tsu brīdi ieslēdziet sūkni un pārbaudiet, vai nav traucēta tā rotācija.
6. Atsāciet iekārtas ekspluatāciju saskaņā ar aprakstu.

UZGLABĀŠANA



Ja pastāv risks, ka ūdens var sasalt, sistēma (sūknis, cauruļvadi, spiedientvertne un filtra kamera) pilnībā jāiztukšo.

1. Iztukšojiet sūcvadu (*attēls B-17*) un spiedvadu (*attēls B-11*).
2. Izskrūvējiet filtra kameras izplūdes skrūvi (*attēls A-9*) un ļaujiet ūdenim iztecēt no sūkņa.
 - ⇒ *Spiedientvertnē (attēls A-6) esošo ūdeni vienlaikus izspiež gaisa apvalks.*
3. Ieskrūvējiet izplūdes skrūves (*attēls A-8, 9*) atpakaļ vietā un novietojiet sūkni, šļūtenes un spiedientvertni glabāšanā no sala pasargātā vietā.

DISPLEJA RĀDĪJUMI

- Pirmreizējās ekspluatācijas sākšanas laikā visa informācija displejā tiek rādīta angļu valodā.
- Visas funkcijas var aktivēt ar režīma taustiņu MODE. Parādītie iestatījumi tiek apstiprināti ar iestatīšanas taustiņu SET.



Daļa no displeja otrajā rindā redzamās informācijas tiek parādīta ritteksta formā, kas nepātraukti, secīgi tiek ritināts displeja ekrānā. Ja sūknis ir režīmā TRAUKSME, piemēram, ir nepieciešams gaisa spiediens, valodu nevar nomainīt.

Normāls režīms

Displeja rādījums	Darbības stāvoklis	Funkcija/veicamās darbības
	Sūknis darbojas vai ir izslēgts.	Ilgāk nekā 3 sekundes turiet nospiestu režīma taustiņu MODE, lai aktivētu lietotāja valodas iestatījumu. Nospiediet režīma taustiņu MODE (30), lai mainītu lietotāja valodu. Apstipriniet jauno lietotāja valodas iestatījumu ar iestatīšanas taustiņu SET.
	Sūknis ieslēdzas un sāk sūknēšanu.	Pirmreizējā ekspluatācijas sākšana: sūknis piepildīts ar ūdeni, sūcvads un spiedvads pievienots, ūdens iesūkšanas pusē pieejams. Sūknis jāpievieno elektrotīklam. Jāatver noslēgierīces spiedvada pusē.
Rotējošs indikators X aiz NORMALS nozīmē, ka sūknis ir IESLĒGTS.		
	Pēc pašpārbaudes sūknis netiek ieslēgts. Sūknis darbojas, bet nav ieslēgts.	Uzpildiet gaisu, pēc tam nospiediet taustiņu SET. Vēlreiz izpildiet pirmreizējās ekspluatācijas sākšanas darbības. Gaisa spiedienu skat. tehnikajos datos 3. lpp. Ritteksts: UZPILDĪT 1,5 BAR
	Sūknis tiek izslēgts. Aizsardzība pret darbību sausā stāvoklī pēc 90 sekundēm.	Pārbaudiet sūcvadu, pēc tam nospiediet taustiņu SET. Vēlreiz izpildiet pirmreizējās ekspluatācijas sākšanas darbības. Ritteksts: PARBAUDĪT UDENS PADEVI
	Sūknis darbojas.	Sūknis sūknē ūdeni. Spiedientvertne tiek uzpildīta. Daļa ūdens tiek paņemta.

Displeja rādījums	Darbības stāvoklis	Funkcija/veicamās darbības
NORMALS 0 Spiediens 4,0 BAR	Sūkņis tiek izslēgts.	Sūkņis ir sasniedzis iestatīto izslēgšanas spiedienu.
NORMALS X Spiediens 2,0 BAR	Sūkņis tiek ieslēgts.	Sūkņis ir sasniedzis iestatīto ieslēgšanas spiedienu.

Papildu funkcijas

Displeja rādījums	Darbības stāvoklis	Funkcija/veicamās darbības
NORMALS X PLUSMA 3600 L/M	Sūkņis darbojas.	Plūsmas apjoms: spiediet taustiņu MODE, līdz tiek parādīts plūsmas apjoms. Ritteksts: PLUSMA
NORMALS X PLUSMA 98 m3	Sūkņis darbojas.	Kopējais pārsūknētais ūdens daudzums: nospiediet taustiņu MODE. Redzams līdz šim pārsūknētais ūdens daudzums. Atiestatīšana nav iespējama. Ritteksts: KOPEJAIS DAUDZUMS
NORMALS X Noteiktais daudzums 98 m3	Sūkņis darbojas.	Noteiktais daudzums: nospiediet taustiņu MODE. Redzams līdz šim pārsūknētais noteiktais daudzums. Lai atiestatītu, turiet nospiestu taustiņu SET apm. 3 sekundes. Ritteksts: NOTEIKTAIS DAUDZUMS
eko X Rezims 3,0 BAR	Sūkņis darbojas vai ir izslēgts.	Vairākas reizes nospiediet taustiņu MODE, līdz displejā tiek parādīts EKO REZIMS. Tagad sūkņis tiek izslēgts agrāk (enerģijas taupīšanas režīms). Skat. sadaļu „Ekspluatācijas sākšana” 7. lpp.
eko X Spiediens 3,0 BAR	Sūkņis darbojas vai ir izslēgts.	Nospiediet taustiņu SET. Displejā tiek parādīts EKO SPIEDIENS. Ir ieslēgts enerģijas taupīšanas režīms.
NORMALS X Rezims 0,0 m3/H	Sūkņis darbojas vai ir izslēgts.	Vairākas reizes nospiediet taustiņu MODE, līdz displejā (29) tiek parādīts NORMALS REZIMS.

Displeja rādījums	Darbības stāvoklis	Funkcija/veicamās darbības
	Sūkņis darbojas vai ir izslēgts.	Nospiediet taustiņu SET, līdz displejā (29) tiek parādīts NORMALS X un SPIEDIENS. Izslēgšanas spiediens atkal ir paaugstināts.

Brīdinājumi

Displeja rādījums	Cēlonis	Veicamās darbības
	Pārāk zems katla spiediens. Pārāk zems ūdens līmenis.	Ritteksts: NOTEIKTAIS DAUDZUMS Aicinājums uzpildīt gaisu līdz spiedienam 1,5 bar. Apstipriniet ar taustiņu SET. Sūkņis atkal tiek ieslēgts. Ritteksts: GAISA SPIEDIENS NORMALS
	Gaisa spiediens pārsniedz 1,8 bar.	Gaisa spiediens jāpazemina līdz 1,5 bar. Kad spiediens ir pazemināts līdz 1,5 bar, sūkņis jāieslēdz no jauna, nospiežot taustiņu SET. Ritteksts: IZLAIST 1,5 BAR
	Sūcvads neatrodas ūdenī, nav plūsmas, nav spiediena.	Paziņojums tiek parādīts pēc 90 sekundēm. Pēc traucējumu novēršanas atiestatiet kļūdas ziņojumu, nospiežot taustiņu SET. Ritteksts: PARBAUDĪT UDENS PADEVI
	Sūkņis tiek ieslēgts pēc aizkaves.	Mērījumu cikls: sūkņis pēc noteikta slēgšanas ciklu skaita netiek ieslēgts uzreiz, kad tiek sasniegts ieslēgšanas spiediens, bet gan pēc apm. 25 sekundēm, kuras laikā tiek nogaidīta spiediena pazemināšanās sistēmā līdz 1,5 bar. Ja šajā laikā spiediens nepazeminās zem noteiktās robežvērtības, gaisa uzpilde ir kārtībā.

PALĪDZĪBA DARBĪBAS TRAUCĒJUMU GADĪJUMĀ



PIESARDZĪBA!

Pirms jebkādu traucējumu novēršanas darbu veikšanas iekārta jāatvieno no elektrotīkla. Elektrosistēmas darbības traucējumu novēršana jāuztic kvalificētam elektrotehnikas speciālistam.

Traucējums	Cēlonis	Novēršana
Nedarbojas sūkņa piedziņas motors.	Nav nodrošināta sprieguma padeve.	Jāpārbauda drošinātāji un sprieguma padeve.

Traucējums	Cēlonis	Novēršana
Tiek parādīts kļūdas ziņojums „Saugseite” (iesūkšanas pusē).	Sūcvads neatrodas ūdenī.	Sūcvads jāiegremdē ūdenī vismaz 30 cm dziļi.
	Aizsērējums iesūkšanas pusē.	Jāiztīra iesūkšanas zona un filtrs no netīrumiem.
	Noslēgts spiedvads.	Jāatver noslēgjerīces spiedvada pusē.
	Sūknis sūcvadā iesūknē gaisu.	Jāpārbauda visu sūcvada savienojumu hermētiskums. Jānomaina blīvgredzens.
	Sūknis iesūc gaisu, iesūkšanas pusē trūkst ūdens.	Sūknis jāizslēdz un jāļauj tam atdzist.
	Nepietiekams šļūtenes diametrs.	Jālieto augstspiediena šļūtene ar lielāku diametru.
	Iesūkšanas pusē nepietiek ūdens.	Jāveic sūkņa drošēšana, lai pielāgotu pavedes apjomu.
Tiek parādīts kļūdas ziņojums „NACHFUELLEN 1,5 BAR” (UZPILDĪT 1,5 BAR).	Nepietiekams gaisa spiediens spiedientvertnē.	Spiedientvertnē jāiesūknē gaiss (membrānas spiediena iestatījumam jābūt 1,5 bar). Ritteksts: NACHFUELLEN 1,5 BAR (UZPILDĪT 1,5 BAR).



Ja traucējumus neizdodas novērst, lūdzu, vērsieties pie mūsu klientu apkalpošanas dienesta.

SPIEDIENA SLĒDZIS



Ieslēgšanās un izslēgšanās spiediena līmenis ir iestatīts rūpnīcā. Veikt izmaiņas iespējams tikai, vērsoties pie ražotāja sertificēta izplatītāja.

UTILIZĀCIJA



Nokalpojušās iekārtas, baterijas un akumulatorus nedrīkst izmest sadzīves atkritumos!

Iepakojums, iekārta un piederumi ir izgatavoti no otrreiz pārstrādājamiem materiāliem un jānodod atbilstīgai utilizācijai.

GARANTĪJA

Visas iekārtas materiāla vai ražošanas kļūdas likumā noteiktajā noilguma periodā attiecībā uz prasībām par defektiem mēs novēršam atbilstoši mūsu izvēlei- salabojot vai nomainot pret citu. Noilgums tiek noteikts saskaņā ar tās valsts tiesībām, kurā iekārta iegādāta.

Mūsu garantija ir spēkā tikai:

- ievērojot šo lietošanas instrukciju
- lietpratīgas darbošanās gadījumā
- izmantojot oriģinālās rezerves daļas

Garantija nav spēkā:

- pašrocīgi veiktu remonta mēģinājumu gadījumā
- pašrocīgi veiktu tehnisko izmaiņu gadījumā
- noteikumiem neatbilstošas lietošanas gadījumā

Garantija sevī neietver:

- Krāsas bojājumus, kuri ir saistāmi ar normālu nolietošanu
- Dilstošās detaļas, kuras rezerves daļu sarakstā ir apzīmētas ar rāmi [xxx xxx(x)]
- Iekšdedzes motorus (šeit spēkā ir attiecīgā motora ražotāja garantijas noteikumi)

Garantija stājas spēkā ar pirkumu, ko veic pirmais gala lietotājs. Noteicošais ir datums uz pirkuma dokumenta. Lūdzu, vērsieties ar šo paskaidrojumu un oriģinālo pirkuma dokumentu pie Jūsu pārdevēja vai tuvākajā autorizētajā klientu apkalpošanas vietā. Ar šo paskaidrojumu likumā noteiktās pircēja defektu prasības pret pārdevēju netiek skartas.

EK ATBILSTĪBAS DEKLARĀCIJA

Ar šo paziņojam, ka šis izstrādājums mūsu aprītē laistajā izpildījumā atbilst saskaņoto ES direktīvu, ES drošības standartu un specifisko, uz izstrādājumu attiecināmo standartu prasībām.

Izstrādājums

Mājas ūdensapgādes iekārta

Sērijas numurs
G3012015

Tips

HW 5000_6000 FMS
Premium

Ražotājs

AL-KO Geräte GmbH
Ichenhauser Str. 14
D-89359 Kötz

Pilnvarotais pārstāvis

Antons Eberle
Ichenhauser Str. 14
D-89359 Kötz

ES direktīvas

2006/95/EK
2004/108/EK
2000/14/EK (13)
2011/65/EK

Saskaņotie standarti

EN 60335-1; VDE 0700-1:2007-02
EN 60335-2-41; VDE 0700-41:2004-12
EN 60335-2-41/A2; VDE 0700-41/A2:2009-02
EN 55014-1; VDE 0875-14-1:2007-06
EN 55014-1/A1; VDE 0875-14-1/A1:2008-12
EN 55014-2; VDE 0875-14-2:2009-06
EN 61000-3-2; VDE 0838-2:2006-10
EN 61000-3-2/A1; VDE 0838-2/A1:2007-05
EN 61000-3-2/A7; VDE 0838-2/A7:2007-06
EN 61000-3-2/A4; VDE 0838-2/A4:2007-06
EN 61000-3-3; VDE 0838-3:2009-06

Kecā, 01.05.2012



Antonio De Filippo
rīkotājdirektors

Troksņa jaudas līmenis

izmērītais: 70 / 73 dB(A)
garantētais: 79 / 81
dB(A)

Atbilstības novērtējums

2000/14/EK V pielikums

EREDETI HASZNÁLATI UTASÍTÁS

Tartalomjegyzék

A kézikönyvről.....	178
Termékleírás.....	178
Szállítás terjedelme.....	179
Biztonsági utasítások.....	179
Szerelés.....	180
Üzembe helyezés.....	180
Karbantartás és ápolás.....	181
Tárolás.....	182
Kijelző feliratai.....	183
Segítség meghibásodás esetén.....	185
Nyomáskapcsoló.....	186
Hulladékkezelés.....	186
Garancia.....	186
EK-megfelelőségi nyilatkozat.....	187

A KÉZIKÖNYVRŐL

- Az üzembe helyezés előtt olvassa át ezt a dokumentumot. Ez a zavarmentes munkavégzés és a hibamentes kezelés feltétele.
- Ügyeljen a kézikönyvben és a terméken található biztonsági előírásokra és figyelmeztető utalásokra.
- Ez a dokumentáció a benne leírt termék kötelező tartozéka, és a termék eladása esetén át kell adni a vásárlónak.

Jelmagyarázat



FIGYELEM!

A jelen figyelmeztető utasítások pontos betartásával kerülheti el a személyi sérülést és / vagy vagyoni kárt.



Különleges információk a jobb érthetőség és kezelés érdekében.

TERMÉKLEÍRÁS

Ez a dokumentáció a házi vízművek különböző modelljeinek leírását tartalmazza. A modellt a típus tábla alapján tudja beazonosítani.

Termékáttekintés

Házi vízmű (A-E ábrák)

1	Átlátszó szűrőfedél
2	Szivattyúház
3	Feltöltő szelep
4	Nyomócsonk/nyomócső csatlakozója
5	Motorház
6	Nyomástartály
7	Rögzítési pont
8	Szivattyúház leeresztő szelepe
9	Szűrőkammera leeresztő szelepe
10	Szívócsonk/szívótömlő csatlakozója
11	Nyomócső
12	Csaptelep
13	Könyökidom
14	Tömítés
15	Csatlakozóidom
16	Tömítés
17	Szívócső
18	Szűrőkulcs
19	Szűrő tömítése
20	Szűrő
21	Visszacsapószelep
22	Visszacsapószelep tömítése
23	Ház tömítése
24	Becsavarható csőcsatlakozó
25	Tömítés
26	Mérőegység úszóteste
27	Szelep zárófedele
28	Szelep
29	Kijelző
30	MODE gomb

31 SET gomb

INOX

Az „INOX” megnevezésű berendezések rozsdamentes acélból készülnek. A felépítést és a működést ez nem befolyásolja.

Rendeltetésszerű használat

A házi vízművek rendeltetése kizárólag a vízellátás biztosítása és esővíz továbbítása a magánháztartásokban és a kertben.

A házi vízmű alkalmazható:

- kert- és teleköntözésre,
- a ház vízellátásánál,
- nyomásnövelés céljából a vízellátásnál.



Ha a víznyomás megnövelésére használja a berendezést, be kell tartani a helyi előírásokat. Erre vonatkozó információt a vízvezeték-szerelő szakembertől kaphat.

Lehetséges hibás használat

A házi vízmű nem használható:

- homokos víz, sós víz, valamint textil- és papírdarabokat tartalmazó szennyvíz,
- agresszív, maró, robbanékony vagy gázképző vegyszerek vagy folyadékok,
- 35°C-nál melegebb folyadék továbbítására.



A házi vízmű nem használható élelmiszerek és italok elkészítéséhez szükséges víz vagy ivóvíz továbbítására.

A házi vízmű állandó folyamatos használatára nem ajánlott.

SZÁLLÍTÁS TERJEDELME

A házi vízművet üzemkészben, a szűrőfedél kulcsával, könyökidommal és használati utasítással együtt szállítjuk.

Hővédelem

A berendezést hővédelmi szabályozó kapcsolóval szerelték fel, amely túlhevülés esetén lekapcsolja a motort. Kb. 15-20 perc után a gép lehűl, és a szivattyú automatikusan ismét bekapcsol.

Szárazon futás elleni védelem

A házi vízmű szárazon futás elleni védelemmel rendelkezik. A szárazon futás elleni védelem kb.

90 másodperc után lekapcsolja a szivattyút, ha az nem szív vizet vagy a szívócső megsérült.

Nyomásérzékelő

A házi vízmű nyomásérzékelővel van ellátva. Az érzékelő segítségével a szivattyú a beállított nyomásérték elérésekor automatikusan ki- vagy bekapcsol.

⇒ *Beállított nyomásértékek: lásd: műszaki adatok.*

Kijelző felirata

A működési körülmények és a hibajelzések megjelenítése céljából a házi vízmű kijelzővel (-29 ábra) rendelkezik. A MODE gomb (-30) megnyomásával különböző beállítások és megjelenítések választhatók ki, amelyeket a SET gomb (-31) megnyomásával lehet jóváhagyni.

BIZTONSÁGI UTASÍTÁSOK



FIGYELEM!

Sérülésveszély!

A berendezést és a hosszabbító kábelt csak akkor használja, ha műszakilag kifogástalan állapotban van! A meghibásodott berendezéseket tilos üzemeltetni.

A biztonsági és védelmi berendezéseket nem szabad kiiktatni.

- Gyermekek és a használati útmutatót nem ismerő személyek nem üzemeltethetik a gépet.
- Tilos a gépet a csatlakozókábelnél fogva felemelni, szállítani vagy rögzíteni.
- Tilos a gépen bármit önkényesen megváltoztatni vagy átépíteni.

Elektromos biztonság



VIGYÁZAT!

Az elektromos vezető anyagból készült alkatrészek megérintése veszélyt jelenthet.

Azonnal válassza le a hálózatról a berendezést, ha megsérült vagy elszakadt az elektromos kábel! Az elektromos csatlakoztatásnál ajánlott olyan FI-relé bekötése, amelynek névleges áramértéke < 30 mA.

- A házi hálózati feszültségnek meg kell egyeznie a műszaki adatokban leírt hálózati feszültséggel, nem szabad egyéb más tápfeszültséget használni.

- A gép kizárólag a DIN/VDE 0100 szabvány 737-es, 738-as és 702-es (uszodák) részeinek megfelelő elektromos berendezésre köthető rá. A biztonság érdekében kötelező egy 10 A-es kismegszakító és egy 10/30 mA névleges áramértékű FI-relé beszerelése.
- Kizárólag kültéri hosszabbító kábelt használjon, a minimális átmérő: 1,5 mm². A kábeltekeracet mindig teljesen tekerje le.
- Sérült vagy megtört hosszabbító kábel használata tilos.
 - ⇒ Minden üzembe helyezés előtt ellenőrizze a hosszabbító kábel állapotát.

SZERELÉS

A gép felállítása

1. Készítsen elő egy sík és szilárd felületet.
2. Állítsa vízszintbe és elárasztásbiztos helyre a gépet.
3. A házi vízművet szükség esetén csavarozza a rögzítési pontokhoz (A-7 ábra).
4. A házi vízművet nem érheti eső és közvetlen vízsugár.



A mindennapi használat (automata üzem) során megfelelő intézkedésekkel ki kell zárni, hogy a gép esetleges meghibásodása esetén helyiségek elárasztásából adódó károk keletkezzenek.

A szívócső csatlakoztatása

1. Úgy válassza meg a szívócső (B-17 ábra) hosszát, hogy ne fordulhasson elő a házi vízmű szárazon futása. A szívócső mindig legalább 30 cm-rel a vízfelszín alatt helyezkedjen el.
2. Kösse be a szívócsövet. Ügyeljen a tömítésre és arra, hogy a menet ne sérüljön.
 - ⇒ Ajánlott flexibilis csöveket beszerelni a szívócsocsonknál (A-10 ábra). Így elkerülhető a házi vízmű erőteljes mechanikus nyomása vagy húzása.
3. Ha a víz kis mennyiségben homokszemcséket tartalmaz, a szívócsocsonk és a szívócső közé be kell építeni egy előszűrőt. Ezzel kapcsolatosan érdeklődjön a szakkereskedésben.
4. A szívócsövet mindig döntött helyzetben helyezze el.



Ha a szívómélység értéke nagyobb mint 4 m, 1"-osnál nagyobb átmérőjű szívótömlőt kell használni. Ehhez az AL-KO szívótömlő-garnitúrák egyikét ajánljuk, amely szívócsővel, előszűrővel és visszacsapószeleppel van ellátva. Érdeklődjön a szakkereskedésben.

Nyomócső beszerelése

1. Csavarja a csatlakozóidomot (B-15 ábra) a tömítőgyűrűvel (B-16 ábra) a nyomócsocsonkba (A-4 ábra).
2. Csavarja a könyökidomot (B-13 ábra) a tömítéssel (B-14 ábra) a csatlakozóidomra (B-15 ábra) és forgassa a könyökidomot a kívánt irányba.
3. Rögzítsen egy nyomócsövet (B-11 ábra) a könyökidomhoz (B-13 ábra).
4. Nyissa meg a nyomócsőhöz csatlakozó összes záróelemet (szelepeket, szűrőfűvókákat, vízcsapot).

ÜZEMBE HELYEZÉS



Első üzembe helyezéskor a kijelzőn (E-29 ábra) minden információ angolul jelenik meg. Válassza ki a kívánt nyelvet a MODE gombbal (-30), majd a SET gombbal (-31) hagyja jóvá. Ekkor ellenőrizheti a légnyomást a nyomástartályban.

Légnyomás ellenőrzése a nyomástartályban



FIGYELEM!

Ha a légnyomás 1,5 barnál alacsonyabb, illetve 1,9 barnál magasabb, tilos bekapcsolni a készüléket. A szivattyút nem kapcsol be.

1. Húzza ki a hálózati csatlakozót a szivattyúból.
2. Tolja a szelep zárófedelét (D-27 ábra) a nyomástartály (A-6 ábra) hátoldalán felfelé.
3. Ellenőrizze a szelepleben (D-28 ábra) a légnyomást egy nyomáskijelzővel ellátott pumpa vagy autópumpa segítségével.
4. Ezután újra zárja vissza a szelep zárófedelét a nyomástartály hátoldalán.
5. Dugja be újra a hálózati csatlakozót.
 - ⇒ Ezután elindíthatja a házi vízművet.

A házi vízmű feltöltése



FIGYELEM!

A házi vízművet minden üzembe helyezés előtt teljesen fel kell tölteni vízzel, hogy azonnal elkezdhesse a víz felszívását. Ha szárazon működte, a szivattyú tönkremegy.



A felszívási idő lerövidítése érdekében a szívócsövet a csatlakoztatása előtt töltsze fel vízzel.

1. Nyissa ki a feltöltő szelepet (A-3 ábra) a szűrőkulccsal (C-19/A ábra).
2. Töltsön vizet a szivattyúba a feltöltő szelepen át addig, míg a szivattyúház (A-2 ábra) meg nem telik.
3. Csavarja be a feltöltő szelepet.

A szivattyú bekapcsolása

1. Nyisson ki egy, a nyomócsőhöz (B-11 ábra) csatlakozó záróelemet (szelepet, szórófűvőkát, vízcsapot).
2. Dugja be a hálózati csatlakozókábelt az aljzatba.
 - ⇒ A szivattyú megkezdí a szívást.
3. Ha a kiáramló víz már nem levegős, zárja be a nyomócsövön a szelepet.
 - ⇒ A szivattyú automatikusan kikapcsol, ha eléri a megfelelő nyomást.
 - ⇒ A házi vízmű üzemkés.
 - ⇒ A nyomáskapcsolóval történő bekapcsoláskor a kijelzőn a NORMAL X és a PRESSURE felirat, illetve a tényleges nyomás jelenik meg.

Első üzembe helyezés

Csak az első üzembe helyezés alkalmával jelenik meg a kijelzőn a NORMAL X és a PRESSURE felirat.



Ha a szivattyú kb. 90 másodperc elteltével sem szív fel vizet a szívócsövön (B-17 ábra) keresztül, akkor a szárazon futás elleni védelem kikapcsolja a szivattyút, és a kijelzőn az ALARM és a SUCTION SIDE felirat jelenik meg. Vizsgálja meg a szívócső, az átlátszó fedél (A-1 ábra) és minden csavarkötés tömítését, nyomja meg a RESET gombot, majd végezze el újra az első üzembe helyezés eljárását.

A szivattyú kikapcsolása

1. Húzza ki a csatlakozót az aljzattól.
2. Zárja el a nyomócsőhöz csatlakozó záróelemeket (szelepeket, szórófűvőkákat, vízcsapot).



A szivattyú automatikusan kikapcsol, ha eléri a beállított nyomást.



VIGYÁZAT!

A forró víz sérülést okozhat a következő okokból:

Ha a nyomóoldal zárva van, hosszabb működtetés esetén (> 10 perc) a szivattyúban lévő víz erősen felmelegedhet és bárhol kifolyhat. Válassza le a gépet a hálózatról és hagyja, hogy a szivattyú és a víz is lehűljön. Csak azután kapcsolja be ismét a gépet, ha minden hibát elhárítottak.

A forró víz sérülést okozhat a következő okokból:

- nem szakszerű beszerelés,
- zárt nyomóoldal,
- a szívócsőben fellépő vízhiány vagy
- hibás nyomáskapcsoló esetén.

Teendők

1. Válassza le a gépet a hálózatról és hagyja, hogy a szivattyú és a víz is lehűljön.
2. Ellenőrizze a gépet, a beszerelést és a vízszintet.
3. Csak azután kapcsolja be ismét a gépet, ha minden hibát elhárítottak.

KARBANTARTÁS ÉS ÁPOLÁS

Légnyomás ellenőrzése a nyomástartályban



FIGYELEM!

Rendszeresen ellenőrizze a nyomástartályban lévő légnyomást. A nyomás nem süllyedhet 1,5 bar alá (lásd: „Üzembe helyezés: Légnyomás ellenőrzése a nyomástartályban”).

**FIGYELEM!**

Ha a kijelzőn az ALARM és REFILL 1,5 BAR feliratok jelennek meg, akkor a membrános nyomástartályban levegőt kell tölteni. A megfelelő nyomás elérése esetén a kijelzőn az ALARM és az AIR PRESSURE OK felirat jelenik meg.

A szivattyú tisztítása

Klórtartalmú uszodavíz vagy üledékes folyadékok továbbítása után a szivattyút tiszta vízzel át kell mosni.

1. Válassza le a berendezést a hálózatról és akadályozza meg az ismételt bekapcsolást.
⇒ *A szivattyú automatikusan leáll.*
2. Mossa át a szivattyút tiszta vízzel.
3. Dugja be a hálózati csatlakozót az aljzatba.
4. Kapcsolja be a házi vízművet a be-/kikapcsoló gombbal (A ábra – 6).
⇒ *A szivattyú automatikusan bekapcsol.*

Szűrő tisztítása

1. A leeresztő nyílásnál a szűrőkamra leeresztő szelepét (A-9 ábra) csavarja le, a szűrőkamrát ürítse ki, majd a leeresztő nyílást újra zárja le.
2. Az átlátszó szűrőfedelelet (A-1 ábra) a szűrőkulcs segítségével (C-18/D ábra) csavarja le.
3. A szűrőt (C-20 ábra) vegye ki a szűrőházból (A-2 ábra), és folyó vízzel tisztítsa ki.
4. Tisztítsa ki a szűrőházat és az átlátszó szűrőfedelelet is.
5. A szűrő beszerelése előtt ellenőrizze a szűrő (C-19 ábra) és a ház tömítésének (C-23 ábra) épségét, szükség szerint pedig cserélje ki ezeket.
6. Helyezze vissza a szűrőt, majd csavarja fel az átlátszó fedelet, ezután pedig szorosan húzza meg a szűrőkulccsal.

Visszacsapószelep tisztítása

1. A szűrőt vegye ki, majd helyezze vissza (lásd: „Szűrő tisztítása”).
2. A visszacsapószelepet (C-21 ábra) vegye ki és vízsugár alatt tisztítsa ki.

3. A tömítést (C-22 ábra) szükség szerint cserélje ki.
4. Helyezze be a visszacsapószelepet.

Úszótest

1. A nyomócsövet (B-11 ábra) a könyökídommal (B-13 ábra) és csatlakozóídommal (B-15 ábra) csavarja le.
2. A becsavarható csőcsatlakozót (D-24 ábra) a tömítéssel (D-25 ábra) csavarja le. Jegyezze meg, hogy milyen állásban van az úszótest (D-26 ábra) beszerelve. Húzza ki és tisztítsa meg az úszótestet.
3. Helyezze be újra az úszótestet – ügyeljen a korábbi beszerelési helyzetre.

Eltömődések megszüntetése

1. Válassza le a berendezést a hálózatról és akadályozza meg az ismételt bekapcsolást.
2. Távolítsa el a szívócsövet a szívócsonkról.
3. Csatlakoztassa a nyomócsövet a vízvezetékre.
4. Engedje átfolyni a vizet a szivattyúházon addig, amíg meg nem szűnik az eltömődés.
5. Kapcsolja be egy kis időre a szivattyút, és győződjön meg arról, hogy szabadon működik.
6. A leírtak szerint helyezze ismét üzembe a gépet.

TÁROLÁS

Fagyveszély esetén a rendszerből (szivattyúból, vezetékekből, nyomástartályból és szűrőkamrából) teljesen le kell eresztetni a vizet.

1. Eressze le a szívó- (B-17 ábra) és a nyomócsövet (B-11 ábra).
2. Csavarja ki a szűrőkamra leeresztő szelepét, (A-9 ábra) és hagyja kifolyni a vizet a szivattyúból.
⇒ *A nyomástartályban (A-6 ábra) lévő vizet kipréseli a légnyomás.*
3. Csavarja be újra a leeresztő szelepeket (A-8, 9 ábra), és tárolja a szivattyút, a csöveket és a nyomástartályt fagymentes helyen.

KIJELZŐ FELIRATAI

- Az első üzembe helyezéskor a kijelzőn minden információ angolul jelenik meg.
- Valamennyi funkció a MODE gombbal jeleníthető meg. A megjelenített értékeket a SET gombbal lehet jóváhagyni.



A kijelző második sorában a feliratok egy része folyamatosan futó szöveggként jelenik meg. Ha például a szivattyú RIASZTAS üzemben működik például a túl alacsony légnyomás miatt, akkor nem lehet nyelvet változtatni.











Normál üzemmód

Kijelző felirata	Kapcsolási állapot	Működés/műveletek
	A szivattyú üzemel vagy a szivattyú ki van kapcsolva	Ha a MODE gombot 3 másodpercnél tovább nyomva tartja, a kezelési nyelv aktiválódik. A MODE gomb (30) megnyomásával megváltoztatható a kezelési nyelv. Új kezelési nyelvet a SET gombbal lehet jóváhagyni.
	A szivattyú bekapcsol és elkezdi szívni.	Első üzembe helyezés: A szivattyú fel van töltve vízzel, a szívó- és nyomóoldal csatlakoztatva van, van víz a szívóoldalon. A szivattyú a hálózatra van csatlakoztatva. A nyomócsőben a záróelemek nyitva vannak.
A Normal felirat mellett forgó X a bekapcsolt szivattyút jelenti.		
	Az önellenőrzést követően a szivattyú nem kapcsol be. Az üzembe helyezés után a szivattyú nem kapcsol be.	Végezze el a levegő utántöltését, majd nyomja meg a SET gombot. Végezze el újra az első üzembe helyezés eljárását. A légnyomás értékét a műszaki adatok között, a 3. oldalon találja. Futó szöveg: UTANTOLTES 1,5 BAR
	A szivattyú leáll. Szárazon futás 90 másodperc után	Ellenőrizze a szívócsövet, majd nyomja meg a SET gombot. Végezze el újra az első üzembe helyezés eljárását. Futó szöveg: VIZELLATAS ELLENORZESE
	A szivattyú üzemel	A szivattyú vizet szállít. A nyomástartály töltődik. A víz egy része fel lesz használva.
	A szivattyú leáll.	A szivattyú elérte a beállított kikapcsolási nyomásszintet.
	A szivattyú bekapcsol	A szivattyú elérte a beállított bekapcsolási nyomásszintet.

További funkciók

Kijelző felirata	Kapcsolási állapot	Működés/műveletek
NORMÁL X Átfolyás 3600 L/M	A szivattyú üzemel.	Átfolyási érték: Nyomja meg többször a MODE gombot, amíg meg nem jelenik az átfolyási érték. Futó szöveg: ATFOLYAS
NORMÁL X Átfolyás 98 m3	A szivattyú üzemel	Összes szállított vízmennyiség: Nyomja meg a MODE gombot. Megjelenik az eddig szállított összes vízmennyiség. Ezt a számlálót nem lehet visszaállítani. Futó szöveg: OSSZMENNYISEG
NORMÁL X Részmenység 98 m3	A szivattyú üzemel	Részmenység: Nyomja meg a MODE gombot. Megjelenik az eddig szállított részmenység. A visszaállításhoz tartsa nyomva kb. 3 másodpercig a SET gombot. Futó szöveg: RESZMENNYISEG
eco X Üzem mód 3,0 BAR	A szivattyú üzemel vagy a szivattyú ki van kapcsolva.	Nyomja meg többször a MODE gombot, amíg a kijelzőn az ECO MOD felirat meg nem jelenik. A szivattyú ekkor korábban kikapcsol (energiatakarékos mód). Lásd: „Üzembe helyezés”, 7. oldal
eco X Nyomás 3,0 BAR	A szivattyú üzemel vagy a szivattyú ki van kapcsolva.	Nyomja meg a SET gombot. A kijelzőn megjelenik az ECO NYOMAS felirat. Az energiatakarékos mód be van kapcsolva.
NORMÁL X Üzem mód 0,0 m3/H	A szivattyú üzemel vagy a szivattyú ki van kapcsolva.	Nyomja meg többször a MODE gombot, amíg a kijelzőn (29) a NORMAL MOD felirat meg nem jelenik.
NORMÁL X Nyomás 3,0 BAR	A szivattyú üzemel vagy a szivattyú ki van kapcsolva.	Nyomja meg többször a SET gombot, amíg a kijelzőn (29) a NORMÁL X és a NYOMAS felirat meg nem jelenik. Ezzel beállította a magasabb kapcsolási nyomásértéket.

Figyelmeztető jelzések

Kijelző felirata	Ok	Műveletek
ALARM Utántöltés 1,2 BAR  	A nyomás alacsony. A vízállás alacsony	Futó szöveg: RESZMENNYISEG Utasítás a levegő utántöltésére az 1,5 bar nyomás eléréséig. Hagyja jóvá a SET gombbal. A szivattyú újra bekapcsol. Futó szöveg: LEGNYOMAS OK
ALARM Légnomás 1,5 BAR  		
NORMÁL X Leengedés 1,5 BAR  	A betöltött levegő nyomása magasabb 1,8 barnál.	Csökkentse a levegő nyomását 1,5 bar értékre. Ha a nyomás értékét 1,5 barra csökkentette, a SET gomb megnyomásával újra elindíthatja a szivattyút. Futó szöveg: LEENGEDES 1,5 BAR
ALARM Vízellátás 1,5 BAR  	A szívócső nincs a vízben, nincs átfolyás és nincs nyomás.	A hiba elhárítását követően 90 másodpercen belül megjelenik az üzenet, amely a SET gomb megnyomásával állítható vissza. Futó szöveg: VIZELLATAS ELLENORZESE
NORMÁL 0 Levegőpróba 1,5 BAR  	A szivattyú késleltetve indul.	Mérési ciklus: A szivattyú bizonyos számú kapcsolási ciklus után nem indul rögtön a bekapcsolási nyomás elérése után, hanem előbb 25 másodpercet vár, hogy a rendszerben a nyomás lecsökken-e 1,5 barig. Ha ezen időtartamon belül a nyomás nem csökken ez alá, a légnomás megfelelő.

SEGÍTSÉG MEGHIBÁSODÁS ESETÉN

**VIGYÁZAT!**

Minden hibaelhárítási tevékenység előtt távolítsa el az elektromos csatlakozót. A berendezés esetleges elektromos hibáit villamossági szakemberrel javíttassa ki.

Hiba	Ok	Elhárítás
A szivattyút meghajtó motor nem jár	Nincs hálózati feszültség.	Ellenőrizze a biztosítékokat és az áramellátást.
„Szívóoldal” hibaüzenet jelenik meg.	A szívócső nincs a vízben.	Merítse a szívócsövet legalább 30 cm mélyre a vízbe.
	Szívóoldali eltömődés.	Távolítsa el a szívási területről és a szűrőből a szennyeződést.
	Nyomócső-elzáródás.	Nyissa ki a nyomócsőben a záróelemeket.

Hiba	Ok	Elhárítás
	A szivattyú szívócsöve levegőt szív.	Ellenőrizze az összes szívócső-csatlakozás tömítettségét. Cserélje ki a tömítőgyűrűt.
	A szivattyú levegőt szív, a szívóoldalon vízhiány van	Kapcsolja ki a szivattyút, és hagyja lehűlni
	Túl kicsi a csőátmérő.	Cserélje ki a nyomócsövet egy nagyobb átmérőjű csőre.
	Kevés a víz a szívóoldalon.	Korlátozza a szivattyút a vízmennyiség szintjére.
Az alábbi hibaüzenet jelenik meg: „UTANTOLTES 1,5 BAR”	Alacsony a légnyomás a nyomástartályban.	Töltse fel levegővel a nyomástartályt. (Állítsa be a membrán előnyomását 1,5 bar értékre.) Futó szöveg: UTANTOLTES 1,5 BAR.



Amennyiben nem tudja kiküszöbölni az üzemzavart, forduljon az illetékes ügyfélszolgálatunkhoz.

NYOMÁSKAPCSOLÓ



A házi vízmű be- és kikapcsolási nyomásértéke gyárilag előre be van állítva. Igény szerinti módosításokat csak a szakkereskedésben végezteshet el.

HULLADÉKKEZELÉS



A használaton kívüli berendezéseket, elemeket és akkumulátorokat ne helyezze a háztartási hulladék közé.

A csomagolás, a gép és a tartozékok újrahasznosítható anyagokból készültek, ezért ennek megfelelően kell elvégezni a hulladékkezelésüket.

GARANCIA

A berendezés esetleges anyag- és gyártási hibáinak kiküszöbölése javítással vagy alkatrészcserevel történik a törvényben előírt jótállási időn belül. A jótállás lejáratának határidejét azon ország jogrendszere határozza meg, ahol berendezést megvásárolták.

A garancia kizárólag akkor érvényes, ha:

- betartja az ebben a kezelési útmutatóban leírtakat,
- szakszerűen használja a berendezést,
- csak eredeti pótalkatrészeket használ.

A garancia nem érvényes:

- önkényes szerelési próbálkozások,
- önkényes műszaki módosítások,
- nem rendeltetésszerű használat esetén.

A garancia nem vonatkozik:

- a használatból eredő festékhibákra,
- a kopó alkatrészekre, amelyek a pótalkatrész-katalógusban be annak keretében [xxx xxx (x)]
- belső égésű motorokra (ezekre a mindenkor motorgyártó cég garanciára vonatkozó rendelkezése érvényes).

A garancia az első végfelhasználó vásárlásától lép életbe. Az időpont meghatározásakor a fizetési bizonylaton szereplő dátum a mérvadó. A garanciajeggyel és az eredeti fizetési bizonylattal forduljon a szakkereskedéshez vagy a legközelebbi hivatalos ügyfélszolgálathoz. A vevő eladóval szembeni jogainak törvényes érvényesítési lehetőségeit a jelen nyilatkozat nem befolyásolja.

EK-MEGFELELŐSÉGI NYILATKOZAT

A jelen nyilatkozattal tanúsítjuk, hogy a jelen termék általunk forgalmazott változata megfelel a harmonizált EU-irányelv, valamint az EU biztonsági szabványok és termékspecifikus szabványok rendelkezéseinek.

Termék

Házi vízmű

Sorozatszám

G3012015

Típus

HW 5000_6000 FMS

Premium

Gyártó

AL-KO Geräte GmbH

Ichenhauser Str. 14

D-89359 Kötz

Meghatalmazott

Anton Eberle

Ichenhauser Str. 14

D-89359 Kötz

EU-irányelvek

2006/95/EK

2004/108/EK

2000/14/EK (13)

2011/65/EK

Harmonizált szabványok

EN 60335-1; VDE 0700-1:2007-02

EN 60335-2-41; VDE 0700-41:2004-12

EN 60335-2-41/A2; VDE 0700-41/A2:2009-02

EN 55014-1; VDE 0875-14-1:2007-06

EN 55014-1/A1; VDE 0875-14-1/A1:2008-12

EN 55014-2; VDE 0875-14-2:2009-06

EN 61000-3-2; VDE 0838-2:2006-10

EN 61000-3-2/A1; VDE 0838-2/A1:2007-05

EN 61000-3-2/A7; VDE0838-2/A7:2007-06

EN 61000-3-2/A4; VDE 0838-2/A4:2007-06

EN 61000-3-3; VDE 0838-3:2009-06

Kötz, 2012. 05. 01



Antonio De Filippo

ügyvezető igazgató

Zajkibocsátás

Mért érték: 70 / 73 dB (A)

garantált érték: 79 / 81

dB (A)

Megfelelőségi értékelés

2000/14/EK, V. melléklet



ORIJINAL KULLANIM KILAVUZU

İçindekiler

El Kitabı hakkında.....	188
Ürün tanımı.....	188
Teslimat kapsamı.....	189
Emniyet uyarıları.....	189
Montaj.....	190
Devreye.....	190
Onarım ve bakım.....	191
Depolama.....	192
Ekran göstergeleri.....	192
Arızada yardım.....	195
Basınç şalteri.....	196
Atıkların yok edilmesi.....	196
Garanti.....	196
AB uygunluk beyanı.....	196

EL KİTABI HAKKINDA

- Çalıştırmadan önce bu kullanım kılavuzunu okuyun. Bu, emniyetli çalışma ve arızasız kullanım için ön şarttır.
- Bu belgelerde ve cihaz üzerinde bulunan emniyet ve uyarı işaretlerini dikkate alın.
- Cihazı kullanmak için bu kullanım kılavuzunu muhafaza edin ve sonraki kullanıcıya da teslim edin.

İşaret açıklamaları



DUYURU!

Bu uyarı işaretlerine uyulması durumunda yaralanmalar ve / veya maddi hasarlar önlenebilir.



Daha iyi anlamak ve kullanmak için özel uyarılar.

ÜRÜN TANIMI

Bu dokümantasyonda ev hidroforlarının çeşitli modelleri açıklanıyor. Modelinizi tip etiketine dayanarak teşhis edin.

Ürüne genel bakış

Ev hidroforu (Resim A - E)

1	Filtre şeffaf bakma kapağını
2	Pompa mahfazası
3	Doldurma tapası
4	Pompa çıkışı/Basınç hattı bağlantısı
5	Motor mahfazası
6	Depolama haznesi
7	Vida bağlantı noktası
8	Pompa odası boşaltma vidası
9	Filtre odası boşaltma vidaları
10	Pompa girişi/Emme hattı bağlantısı
11	Basınç hattı
12	Su vanası
13	Dirsekli nipel
14	Conta
15	Bağlantı nipel
16	Conta
17	Emme hattı
18	Filtre anahtarı
19	Filtre contası
20	Filtre
21	Çek valfi
22	Çek valf contası
23	Mahfaza contası
24	Vidalama nipel
25	Conta
26	Şamandıralı gövde ölçme birimi
27	Valf bağlantı kapağı
28	Valf
29	Ekran
30	MOD tuşu

31 SET tuşu

INOX

"INOX" tanımına sahip cihazlar paslanmaz çelik donanım ile teslim edilir. Yapı biçimi ve işlev bundan etkilenmez.

Talimatlara uygun kullanım

Ev hidroforu ev ve bahçedeki özel kullanım için belirlenmiştir ve sadece temiz suyun ve yağmur suyunun aktarılması için uygundur.

Ev hidroforu şu işler için uygundur:

- Bahçe ve arazi sahalarının sulanması
- Evde su tedariki
- Su tedarikinde basınç artışı.



Su tedarikinin basınç artışında yerel yönetmelikler dikkate alınmalıdır. Bilgileri sıhhi tesisatçıınızdan alabilirsiniz.

Olası hatalı kullanım

Ev hidroforu aşağıdakilerin aktarılması için uygun değildir:

- kum içeren su, tuzlu su ve tekstil ve kağıt parçaları içeren kirli su
- agresif, aşındırıcı, patlayıcı veya gazlaşan kimyasallar veya sıvılar
- 35°C üzerinde sıvılar.



Ev hidroforu, gıda maddeleri ve içecekler için suyun aktarılmasında kullanılmamalıdır.

Ev hidroforu daimi kullanım için uygun değildir.

TESLİMAT KAPSAMI

Ev hidroforu, filtre kapağı anahtarı, dirsekli nipel ve işletme kılavuzuyla birlikte işletmeye hazır bir halde teslim edilir.

Termik koruma

Cihaz, motoru aşırı ısınma durumunda kapatan bir termik koruma şalteri ile donatılmıştır. Yakl. 15 - 20 dakikalık bir soğuma süresinden sonra pompa kendiliğinden tekrar çalışır.

Susuz çalışma koruması

Ev hidroforunda susuz çalışmaya karşı bir koruma mevcuttur. Susuz çalışma koruması, su emilemediğinde veya emme hattı hasar gördüğünde yaklaşık 90 saniye sonra pompayı kapatır.

Basınç sensörü

Ev hidroforunda bir basınç sensörü bulunmaktadır. Bu basınç sensörü üzerinden pompa otomatik olarak ayarlanan basınçlara ulaştığında kapatılır ve açılır.

⇒ *Ayarlanan basınçlar: bkz. teknik veriler.*

Ekran göstergesi

İşletme durumlarının ve hata bildirimlerinin gösterilmesi için ev tipi su motorunda bir ekran (Şek. E -29) bulunmaktadır. MOD tuşu ile (-30) farklı ayarlar ve göstergeler arasında seçim yapılabilir ve SET tuşu ile (-31) seçim onaylanır.

EMNİYET UYARILARI**DUYURU!****Yaralanma tehlikesi!**

Cihaz ve uzatma kablosu sadece teknik açıdan mükemmel durumda kullanılmalıdır! Hasar görmüş cihazlar çalıştırılmamalıdır.

Güvenlik ve koruma düzenekleri devre dışı bırakılmamalıdır!

- Çocuklar veya kullanım kılavuzunu bilmeyen kişiler cihazı kullanmamalıdır.
- Cihazı asla bağlantı kablosundan kaldırmayın, taşımayın veya sabitlemeyin.
- Cihazda izinsiz değişiklikler veya tadilatlar yasaktır.

Elektrik güvenliği**DİKKAT!****Gerilim ileten parçalara temas edildiğinde tehlike!**

Uzatma kablosu hasar gördüyse veya kesildiyse fişi şebekeden ayırın! Anma hata akımı < 30 mA olan bir FI koruma şalteri üzerinden bağlantı yapılmasını öneriyoruz.

- Evin şebeke gerilimi, teknik verilerdeki şebeke gerilimiyle aynı olmalıdır, başka besleme gerilimi kullanmayın.
- Cihaz sadece DIN/VDE 0100, kısım 737, 738 ve 702 (yüzme havuzları) uyarınca bir elektrikli düzeneğe işletilmelidir. Güvenlik için bir hat koruma şalterinin 10 A yanında anma hata akımı 10/30 mA olan bir hatalı akım koruma şalteri takılmalıdır.

- Sadece dış mekan için öngörölmüş uzatma kabloları kullanılmalıdır - asgari enine kesit 1,5 mm². Kablo tamburlarını daima tamamen açın.
- Hasar görmüş veya kırılmış uzatma kabloları kullanılmamalıdır.
 - ⇒ Her işleme alma öncesinde uzatma kablounuzun durumunu kontrol edin.

MONTAJ

Cihazı kurma

1. Düz ve sağlam bir yer hazırlayın.
2. Cihazı yatay ve su basını olmayacak güvenli bir yere yerleştirin.
3. Ev hidroforu gerektiğinde vida bağlantı noktalarından (Şek. A -7) sabitlenebilir.
4. Ev hidroforu yağmura ve doğrudan su akışına karşı korunmalıdır.



Günlük işletimde (otomatik işletimde) cihazda oluşabilecek arızalara bağlı olarak mekanlara su basmasını engellemek için ilgili önlemleri almanız gerekmektedir.

Emme hattını bağlama

1. Emme hattı uzunluğunu (Şek. B -17) ev hidroforu susuz çalışmayacak şekilde seçin. Emme hattı daima su yüzeyinin en az 30 cm altında bulunmalıdır.
2. Emme hattını bağlayın. Bu sırada vida dişine hasar vermeden, sızdırmaz şekilde bağlamaya dikkat edin.
 - ⇒ Pompa girişine esnek hatların takılmasını öneriyoruz (Şek. A -10). Böylece ev hidroforu üzerine mekanik bir baskı veya çekme gücü uygulanamaz.
3. Düşük miktarda kum içeren su durumunda emme hattı ve pompa girişi arasına bir ön filtre takılmalıdır. Bunun için yetkili satıcınızdan bilgi alabilirsiniz.
4. Emme hattını daima yükselecek şekilde döşeyin.



Eğer emme yüksekliği 4 m, üzerindeyse 1" çapında bir emme hortumu monte edilmelidir. Emme hortumuna, emme süzgecine ve geri akış durdurucuya sahip bir AL-KO emme setinin kullanılmasını öneririz. Yetkili satıcınızdan bilgi alabilirsiniz.

Basınç hattının montajı

1. Bağlantı nipelini (Şek. B -15) yuvarlak contayla birlikte (Şek. B -16) pompa çıkışına (Şek. A -4).
2. Dirsekli nipel (Şek. B -13) contayla birlikte (Şek. B -14) bağlantı nipelinin üzerine (Şek. B -15) vidalayın ve dirsek nipelini istenen yönde çevirin.
3. Basınç hattını (Şek. B -11) dirsekli nipele sabitleyin (Şek. B -13).
4. Basınç hattında bulunan tüm blokajları kaldırın (valfler, püskürtme memeleri, su vanaları).

DEVREYE



İlk kez çalıştırma sırasında ekranda (Şek. E -29) tüm bilgiler İngilizce gösterilir. MOD tuşu ile istenilen dil (-30) seçilebilir ve SET tuşu ile (-31) onaylanır. Depodaki hava basıncı şimdi kontrol edilebilir.

Depodaki hava basıncının kontrol edilmesi



DUYURU!

Hava basıncı 1,5 bar'ın altında ve 1,9 bar'ın üzerinde olduğunda pompa çalıştırmaz. Pompa çalışmaz

1. Pompanın elektrik fişini takın.
2. Valf bağlantı kapağını (Şek. D -27) deponun arka tarafından yukarı doğru (Şek. A -6) itin.
3. Basınç göstergesine sahip (Şek. D -28) bir hava pompası veya lastik pompasıyla valftaki hava basıncını kontrol edin.
4. Ardından deponun arkasındaki valf bağlantı kapağını yeniden kapatın.
5. Elektrik fişini yeniden takın.
 - ⇒ Ev hidroforu artık çalıştırılabilir.

Ev hidroforunu doldurma



DUYURU!

Ev hidroforunun her çalıştırmadan önce ağızına kadar su ile doldurulması gerekir, bu şekilde hemen emmeye başlayabilir. Kuru çalışma pompaya zarar verir.



Emme süresini kısaltmak için, emme hortumunun vida bağlantısını yapmadan önce bunu suyla doldurunuz.

1. Doldurma tapasını (Şek. A -3) filtre anahtarlarıyla açın (Şek. C -19/A).
2. Dolum vidası üzerinden pompa mahfazası komple dolana kadar (Şek. A -2) su doldurun.
3. Doldurma tapasını tekrar vidalayın.

Pompanın açılması

1. Basınç hatlarından birinde (Şek. B -11) bulunan bağlantıyı (valf, püskürtme ucu, su vanası) açın.
2. Bağlantı kablosunun şebeke fişini prize takın.
 - ⇒ *Pompa aktarmaya başlar.*
3. Çıkan suyun içinde artık hava bulunmadığında, basınç hattındaki blokajı kapatın.
 - ⇒ *Pompa basınç oluşturulduktan ve kapatma basıncına ulaşıldığında otomatik olarak durur.*
 - ⇒ *Ev hidroforu çalışmaya hazırdır.*
 - ⇒ *Basınç şalteri üzerinden açma sırasında ekranda NORMAL X ve PRESSURE ve gerçek basınç gösterilir.*

İlk kez çalıştırma

Sadece ilk çalıştırma sırasında ekranda NORMAL X ve PRESSURE gösterilir.



Yaklaşık 90 saniye sonra emme hattı üzerinden (Şek. B -17) su emilemediğinde, susuz çalışma koruması pompayı kapatır ve ekranda ALARM ve SUCTION SIDE gösterilir. Emme hattını, şeffaf kapağı (Şek. A -1) ve tüm bağlantıları sızdırmaya karşı kontrol edin, RESET tuşuna basın ve ilk kez çalıştırma işlemi yeniden uygulayın.

Pompayı kapatma

1. Şebeke fişini prizden çekin.
2. Basınç hattındaki mevcut bağlantıları takın (valf, püskürtme uçları, su vanası).



Ayarlanan kapama basıncına ulaşıldığında pompa otomatik olarak kapatılır.



DİKKAT!

Sıcak su yüzünden yaralanma tehlikesi

Kapalı basınç tarafına karşı uzun süreli çalıştırma halinde (>10 dak), pompanın içindeki su aşırı ısınabilir ve kontrolsüz dışarı çıkabilir! Cihazı şebekeden ayırın ve pompa ile suyu soğumaya bırakın. Cihazı ancak tüm eksikliklerin giderilmesinden sonra tekrar işleme alın!

Aşağıdaki durumlarda sıcak su yüzünden yaralanma tehlikesi oluşabilir:

- kurallara aykırı kurulum
- kapalı basınç tarafı
- emme hattında su eksikliği veya
- arızalı basınç şalteri.

Yapılacaklar

1. Cihazı şebekeden ayırın ve pompa ile suyu soğumaya bırakın.
2. Cihazı, kurulumu ve su seviyesini kontrol edin.
3. Cihazı ancak tüm eksikliklerin giderilmesinden sonra tekrar işleme alın!

ONARIM VE BAKIM

Depodaki hava basıncının kontrol edilmesi



DUYURU!

Depolama haznesindeki hava basıncını düzenli kontrol edin. Bu 1,5 bar'ın altında düşmemelidir (bkz. bölüm "Çalıştırma: Depodaki hava basıncının kontrol edilmesi").



DUYURU!

Ekranda ALARM ve REFILL 1,5 BAR bilgileri yer aldığı anda membran deposuna hava ilave edilmesi gerekir. Doğru basınca ulaşıldığında, ekranda ALARM ve AIR PRESSURE OK gösterilir.

Pompayı temizleme



Klor içeren yüzme havuzu suyunun veya artık bırakan sıvıların aktarılmasından sonra pompa duru suyla çalkalanmalıdır.

1. Cihazı şebekeden ayırın ve yeniden çalıştırmaya karşı emniyete alın.
 - ⇒ *Pompa otomatik olarak durur.*

2. Pompayı duru suyla çalkalayın.
3. Şebeke fişini prize takın.
4. Ev hidroforunu açma / kapatma düğmesiyle (Şek. A -6) çalıştırın.
⇒ *Pompa otomatik olarak çalışır.*

Filtreyi temizleme

1. Filtre odası tahliye vidasını (Şek. A -9) tahliye deliğinden sökün, filtre odasını boşaltın ve tahliye deliğini yeniden kapatın.
2. Filtre şeffaf bakma kapağı (Şek. A -1) filtre anahtarını yardımıyla (Şek. C -18/D) sökün.
3. Filtreyi (Şek. C -20.) filtre mahfazasından (Şek. A -2) çıkartın ve akan suda temizleyin.
4. Filtre mahfazasını ve şeffaf bakma kapağını temizleyin.
5. Filtreyi takmadan önce filtrenin contalarını (Şek. C -19.) ve mahfazanın contalarını (Şek. C -23.) hasar bakımından kontrol edin, gerekirse değiştirin.
6. Filtreyi takın, filtre şeffaf bakma kapağını üzerine vidalayıp ve filtre anahtarıyla el sıkılığında sıkın.

Çek valfin temizlenmesi

1. Filtrenin sökülmesi ve takılması ("*Filtrenin temizlenmesi*" bölümüne bakın).
2. Çek valfi (Şek. C -21.) sökün ve akan suda temizleyin.
3. Contayı (Şek. C -22.) gerektiğinde yenileyin.
4. Çek valfi takın.

Şamandıra

1. Basınç hattını (Şek. B -11) dirsekli nipel ile (Şek. B -13) ve bağlantı nipelini (Şek. B -15) sökün.

EKRAN GÖSTERGELERİ

- İlk kez çalıştırma sırasında ekrandaki tüm bilgiler İngilizce gösterilir.
- Tüm fonksiyonlar MOD tuşu üzerinden çağrılabilir. çağrılan standartlar SET tuşu ile onaylanabilir.



Ekranın ikinci satırında gösterilen bilgiler kısmen hareketli metinler halinde hazırlanmış olup bunlar sürekli hareket eden bilgileri içermektedir. Pompa, Hava basıncı çok düşük gibi bir ALARM fonksiyonunda olduğunda dil değişimi mümkün değildir.

2. Vidalama nipelini (Şek. D -24) contayla birlikte (Şek. D -25) sökün. Şamandıranın montaj şeklini (Şek. D -26) unutmayın. Şamandırayı çıkartın ve temizleyin.
3. Şamandırayı yeniden takın, montaj şekline dikkat edin.

Tıkanmaları giderme

1. Cihazı şebekeden ayırın ve yeniden çalıştırmaya karşı emniyete alın.
2. Pompa girişindeki emme hortumunu çıkartın.
3. Basınç hortumunu su tesisatına bağlayın.
4. Tıkanıklık giderilene kadar suyu pompa mahfazasının içinden dolaştırın.
5. Kısaca çalıştırmak suretiyle pompanın serbest dönmeye başladığını kontrol edin.
6. Cihazı açıldığında gibi tekrar çalıştırın.

DEPOLAMA



Donma tehlikesinde sistemin komple boşaltılması gerekir (pompa, hatlar, depo ve filtre odası).

1. Emme (Şek. B -17) ve basınç hattını boşaltın (Şek. B -11).
2. Filtre odası boşaltma vidasını (Şek. A -9) sökün ve pompadan suyun akmasını sağlayın.
⇒ *Depodaki su (Şek. A -6) aynı zamanda havalı körükten de dışarı doğru bastırılabilir.*
3. Boşaltma vidalarını (Şek. A -8, 9) yeniden takın ve pompayı, hatları ve depoyu donmayacak şekilde muhafaza edin.

Normal işletim

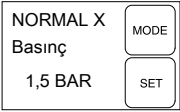
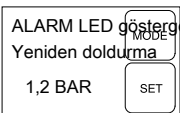
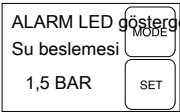
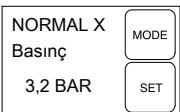
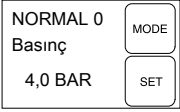
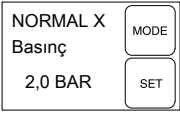
Ekran göstergesi	Devre durumu	Fonksiyon / önlemler
	Pompa çalışıyor veya pompa kapalı	Kullanıcı dilini etkinleştirmek için MOD tuşuna 3 saniye boyunca basın. MOD tuşuna (30) basılarak kullanıcı dilleri arasında geçiş yapılabilir. SET tuşu üzerinden yeni kullanıcı dili onaylanabilir
	Pompa çalışıyor ve emmeye başlıyor.	İlk işletime alma: Pompa suyla dolu, emme ve basınç tarafı kapalı, emme tarafında su mevcut. Pompa şebekeye bağlanır. Basınç hattındaki bağlantılar açıktır.
Normal arkasında dönen X pompanın çalıştığını gösterir		
	Otomatik test sonrasında pompa açılmıyor. Çalışıyor, pompa açılmıyor.	İlave yaptıktan sonra SET tuşuna basın. İlk kez çalıştırma işlemi yeniden uygulayın. Hava basıncı ile ilgili olarak Teknik bilgiler 3. sayfasına bakın. Hareketli metin: YENİDEN DOLUM 1,5 BAR
	Pompa kapanıyor. 90 saniye susuz çalışma sonrasında	Emme hattını kontrol edin, ardından SET tuşuna basın. İlk kez çalıştırma işlemi yeniden uygulayın. Hareketli metin: SU BESLEMESİ KONTROLÜ
	Pompa çalışıyor	Pompa suyu aktarır. Depo doldurulur. Suyun bir kısmı boşaltılır.
	Pompa kapanıyor.	Pompa, ayarlanan kapama basıncına ulaştı.
	Pompa açılıyor	Pompa, ayarlanan açılma basıncına ulaştı.

Ek fonksiyonlar

Ekran göstergesi	Devre durumu	Fonksiyon / önlemler
	Pompa işletimde.	Akış oranı: Akış oranı gösterilene kadar MOD tuşuna basın. Hareketli metin: AKIŞ

Ekran göstergesi	Devre durumu	Fonksiyon / önlemler
NORMAL X Akış 98 m3	Pompa çalışıyor	Aktarılan toplam su miktarı: MOD tuşuna basın. Şu ana kadar aktarılan su oranının gösterilmesi. Sıfırlanması mümkün değildir. Hareketli metin: TOPLAM MİKTAR
NORMAL X Kısmi miktar 98 m3	Pompa çalışıyor	Kısmi miktarı: MOD tuşuna basın. Şu ana kadar aktarılan kısmi miktar göstergesi. Sıfırlama için SET tuşuna yaklaşık 3 saniye basın. Hareketli metin: KISMİ MİKTAR
eko X Mod 3,0 BAR	Pompa çalışıyor veya pompa kapalı.	Ekranında EKO MOD gösterilene kadar MOD tuşuna birkaç kez basın. Pompa artık daha önce kapanır (enerji tasarruf modu). "Çalıştırma" bölümünün 7. sayfasına bakın
eko X Basınç 3,0 BAR	Pompa çalışıyor veya pompa kapalı.	SET tuşuna basın. Ekranında EKO BASINÇ gösterilir. Enerji tasarruf modu açık.
NORMAL X Mod 0,0 m3/sa	Pompa çalışıyor veya pompa kapalı.	Ekranında NORMAL MOD (29) gösterilene kadar MOD tuşuna birkaç kez basın.
NORMAL X Basınç 3,0 BAR	Pompa çalışıyor veya pompa kapalı.	Ekranında NORMAL X ve BASINÇ (29) gösterilene kadar SET tuşuna basın. Kapatma basıncı yeniden arttı.

Uyarı bildirimleri

Ekran göstergesi	Nedeni	Önlemler
ALARM LED göstergesi Yeniden doldurma 1,2 BAR	Kazan basıncı çok düşük. Su seviyesi çok düşük	Hareketli metin: KISMİ Miktar Havanın 1,5 bar'a kadar yeniden doldurulması talebi. SET tuşu ile onaylayın. Pompa yeniden çalışır. Hareketli metin: HAVA BASINCI İYİ
ALARM LED göstergesi Hava basıncı 1,5 BAR		
NORMAL X Tahliye 1,5 BAR	Hava 1,8 bar'ın üzerinde dolduruldu.	Havayı 1,5 bar'a kadar tahliye edin. Basınç 1,5 bar'a kadar tahliye edildiğinde, SET tuşuna basarak pompayı yeniden çalıştırın. Hareketli metin: TAHLİYE 1,5 BAR

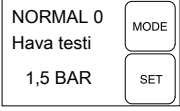
Ekran göstergesi	Nedeni	Önlemler
	Emme hattı suda değil, akış yok ve basınç yok.	Bildirim 90 saniye sonra gösterilir, hata giderildikten sonra SET tuşuna basarak hata bildirimini geri alınır. Hareketli metin: SU BESLEMESİ KONTROLÜ
	Pompa gecikmeli açılıyor.	Ölçüm periyodu: Belirli sayıda açma, kapama olduktan sonra pompa açma basıncına geldiğinde hemen değil, yaklaşık 25 saniye bekledikten sonra açılır, bu süre içerisinde sistemdeki basıncın 1,5 bar'a düşüp düşmediğini kontrol eder. Bu süre zarfında basınç alt sınırı aşmadığında, hava dolumu iyi durumdadır.

ARIZADA YARDIM



DİKKAT!

Arıza gidermeyle ilgili tüm çalışmalardan önce şebeke fişini çekin. Elektrik tertibatındaki arızaları bir elektrik ustasının gidermesini sağlayın.

Arıza	Nedeni	Giderme
Pompa tahrik motoru çalışmıyor	Şebeke gerilimi yok	Sigortaları ve güç beslemesini kontrol edin.
"Emme tarafı" hata bildirimi gösteriliyor	Emme hattı suyun içinde değil.	Emme hattını min. 30 cm suya daldırın.
	Emme tarafında tıkanma	Emme alanındaki ve filtredeki kirleri giderin.
	Basınç hattı kapalı	Basınç hattındaki blokaj ekipmanlarını açın.
	Pompa emme hattındaki havayı emiyor	Emme hattının tüm bağlantılarını sızdırmazlık bakımından kontrol edin. Conta halkasını değiştirin.
	Pompa hava emiyor, emme tarafında su eksikliği	Pompayı kapatın ve soğumasını bekleyin
	Hortum çapı çok küçük	Daha büyük çapa sahip basınç hortumu takın.
	Emme tarafındaki su miktarı çok düşük.	Aktarma miktarını uyarlamak için pompayı kısın.
"YENİDEN DOLUM 1,5 BAR" hata bildirimi gösteriliyor.	Depoda düşük hava basıncı	Depolama haznesinde hava ekleyin. (Diyaf-ram ön basıncını 1,5 bar'a ayarlayın). Hareketli metin: YENİDEN DOLUM 1,5 BAR.



Giderilemeyen arızalarda lütfen yetkili müşteri hizmetlerimize başvurun.

BASINÇ ŞALTERİ



Ev hidroforunun açma ve kapatma basıncı fabrikada ayarlanmıştır. İhtiyaç üzerine değişikliği ancak bayi yapılabilir.

ATIKLARIN YOKEDİLMESİ



Ömrü bitmiş cihazlar, aküler veya bataryaları ev çöpü üzerinden atığa çıkartmayın!

Paket malzemesi, cihaz ve aksesuarlar tekrar değerlendirilebilir malzemelerden üretilmiştir ve uygun bir şekilde tasfiye edilmelidir.

GARANTI

Makinedeki olası malzeme ve üretim hatalarını, garanti hakları için yasal zaman aşımı süresi içerisinde bizim seçimimize bağlı olarak onarım veya yedek parça tedariki ile telafi ediyoruz. Zaman aşımı süresi, makinenin satın alındığı ülkenin kanunlarına göre belirlenir.

Garanti taahhüdümüz sadece aşağıdaki durum- Garanti aşağıdaki durumlarda sona erer: larda geçerlidir:

- bu kullanım kılavuzunun dikkate alınması
- nizamına uygun kullanım
- orijinal yedek parça kullanımı
- müşterinin kendisi tarafından gerçekleştirilen onarma denemeleri
- müşterinin kendisi tarafından gerçekleştirilen teknik değişiklikler
- nizamına uygun olmayan kullanım

Aşağıdakiler garanti kapsamına dahil değildir:

- Normal kullanım sonucu meydana gelen boya hasarları
- Yedek parça kartında [xxx xxx (x)] çerçevesi ile işaretlenmiş olan aşınma parçaları
- Yanmalı motorlar (bunlar için ilgili motor üreticisinin garanti şartları geçerlidir)

Garanti süresi, ilk nihai alıcının ürünü satın almasıyla başlar. Satış makbuzunun üzerindeki tarih temel alınır. Lütfen bu açıklama ve orijinal satış makbuzu ile bayinize veya en yakın yetkili müşteri servisine başvurun. Alıcının satıcıdaki yasal garanti hakları bu açıklamadan etkilenmez.

AB UYGUNLUK BEYANI

Bununla birlikte bu ürünün bizim tarafından piyasaya sürülmüş tipiyle, uyumlaştırılmış AB yönetmeliklerine, AB güvenlik standartlarına ve ürüne özgü standartlara uygun olduğunu beyan ediyoruz.

Ürün

Ev hidroforu
Seri numarası
G3012015

Tip

HW 5000_6000 FMS
Premium

Üretici

AL-KO Geräte GmbH
Ichenhauser Str. 14
D-89359 Kötz

Yetkili temsilci

Hr. Anton Eberle
Ichenhauser Str. 14
D-89359 Kötz

AB yönetmelikleri

2006/95/EU
2004/108/EU
2000/14/EU (13)
2011/65/EU

Uyumlaştırılmış normlar

EN 60335-1; VDE 0700-1:2007-02
EN 60335-2-41; VDE 0700-41:2004-12
EN 60335-2-41/A2; VDE 0700-41/A2:2009-02
EN 55014-1; VDE 0875-14-1:2007-06
EN 55014-1/A1; VDE 0875-14-1/A1:2008-12
EN 55014-2; VDE 0875-14-2:2009-06
EN 61000-3-2; VDE 0838-2:2006-10
EN 61000-3-2/A1; VDE 0838-2/A1:2007-05
EN 61000-3-2/A7; VDE0838-2/A7:2007-06
EN 61000-3-2/A4; VDE 0838-2/A4:2007-06
EN 61000-3-3; VDE 0838-3:2009-06

Kötz, 01.05.2012

Ses seviyesi

ölçümleri: 70 / 73 dB(A)
garanti edilen: 79 / 81 dB(A)

Uygunluk değerlendirilmesi
2000 /14/EG Anhang V

Antonio De Filippo
Managing Director

ОРИГИНАЛ РУКОВОДСТВА ПО ЭКСПЛУАТАЦИИ

Оглавление

Предисловие к руководству.....	197
Описание продукта.....	197
Комплект поставки.....	198
Указания по безопасности.....	198
Монтаж.....	199
Ввод в эксплуатацию.....	200
Техобслуживание и уход.....	201
Хранение.....	202
Индикация на дисплее.....	202
Помощь при неисправностях.....	205
Кнопочный переключатель.....	206
Утилизация.....	206
Гарантия.....	207
Заявление о соответствии ЕС.....	208

ПРЕДИСЛОВИЕ К РУКОВОДСТВУ

- Перед вводом в эксплуатацию прочтите данное руководство по эксплуатации. Это является предпосылкой надежной эксплуатации и бесперебойной работы.
- Учитывать указания по безопасности и предупредительные указания, приведенные в данной документации, а также на устройстве
- Настоящая документация является неотъемлемой частью описанного изделия и при продаже должна быть передана покупателю вместе.

Значение знаков



ВНИМАНИЕ!

Точное следование этим предупреждениям может предотвратить нанесение телесных повреждений людям и/или материальный ущерб.



Специальные указания для лучшего понимания и использования.

ОПИСАНИЕ ПРОДУКТА

В этой документации описаны разные модели домашних насосных станций. Нужную модель

можно идентифицировать по номеру на заводской табличке.

Обзор продукта

Домашняя насосная станция (рис. А–Е)

1	Прозрачная крышка фильтра
2	Корпус насоса
3	Резьбовая пробка наливного отверстия
4	Выход насоса/разъем для подключения напорного трубопровода
5	Корпус электродвигателя
6	Напорный бак
7	Место привинчивания
8	Резьбовая пробка сливного отверстия насосной камеры
9	Резьбовые пробки сливного отверстия камеры фильтра
10	Вход насоса/разъем для подключения всасывающего трубопровода
11	Напорный трубопровод
12	Водопроводный кран
13	Угловой ниппель
14	Уплотнение
15	Соединительный ниппель
16	Уплотнение
17	Всасывающий трубопровод
18	Ключ для снятия фильтра
19	Уплотнение фильтра
20	Фильтр
21	Обратный клапан
22	Уплотнение обратного клапана
23	Уплотнение корпуса
24	Ввинчивающийся ниппель
25	Уплотнение
26	Поплавок измерительного блока

27	Крышка клапана
28	Клапан
29	Дисплей
30	Клавиша выбора режима MODE
31	Клавиша установки SET

INOX

Устройства с названием INOX поставляются с арматурой из нержавеющей стали. Это не влияет на конструкцию и принцип действия.

Использование по назначению

Домашняя насосная станция предназначена для частного использования в доме и саду и рассчитана исключительно на осветленную и дождевую воду.

Домашняя насосная станция пригодна:

- для полива сада и участка;
- водоснабжения дома;
- повышения напора воды в водопроводе.



При повышении давления в водопроводе необходимо соблюдать предписания местного законодательства. Информацию можно получить от специалиста по сантехническому оборудованию.

Случаи неправильного применения

Домашняя насосная станция не предназначена для подачи:

- воды с песком, соленой воды и грязной воды с включениями ткани и бумаги;
- агрессивных, едких, взрывоопасных или выделяющих газы химических веществ или жидкостей.
- жидкостей с температурой более 35 °С.



Домашнюю насосную станцию не следует использовать для подачи воды для продуктов питания или напитков.

Домашняя насосная станция не рассчитана на непрерывную работу.

КОМПЛЕКТ ПОСТАВКИ

Домашняя насосная станция поставляется в готовом к эксплуатации состоянии с ключом

для крышки фильтра, угловым ниппелем и руководством по эксплуатации.

Тепловая защита

Устройство оснащено защитным термореле, отключающим насос при перегреве. После периода охлаждения продолжительностью 15–20 минут насос автоматически включается.

Система защиты от сухого хода

Домашняя насосная станция оснащена системой защиты от сухого хода. Если вода не всасывается или поврежден всасывающий трубопровод, система защиты от сухого хода выключает насос через 90 секунд.

Датчик давления

Домашняя насосная станция оснащена датчиком давления. Через этот датчик насос автоматически включается и выключается при достижении заданного давления.

⇒ *Заданное давление: см. технические характеристики.*

Индикация на дисплее

Домашняя насосная станция оснащена дисплеем (рис. E-29) для отображения режимов работы и сообщений об ошибках. С помощью клавиши MODE (-30) можно выбирать разные настройки и режимы индикации, а с помощью клавиши SET (-31) подтверждать выбор.

УКАЗАНИЯ ПО БЕЗОПАСНОСТИ



ВНИМАНИЕ!

Угроза получения травм!

Устройство и удлинительный кабель должны использоваться только в технически безупречном состоянии! Запрещается использовать поврежденные устройства.

Не отключайте предохранительные и защитные устройства!

- Дети и лица, не ознакомленные с инструкцией по эксплуатации, не должны использовать устройство.
- Не поднимайте и не подвешивайте устройство за электрический кабель, не тяните за него при перемещении устройства.

- Запрещается самовольно вносить изменения в устройство и переоборудовать его.

Электрическая безопасность



ВНИМАНИЕ!

Опасность при прикосновении к частям, находящимся под напряжением!

При повреждении удлинительного кабеля сразу же выньте штекер из розетки! Рекомендуем подключать устройство через устройство защитного отключения, срабатывающее при номинальном токе утечки < 30 мА.

- Напряжение в сети дома должно соответствовать напряжению, указанному в технических характеристиках; не подключайте устройство к источнику с другим напряжением.
- Устройство можно использовать только в электрической системе, отвечающей DIN/VDE 0100, часть 737, 738 и 702 (бассейны). Для обеспечения защиты нужно установить линейный защитный автомат 10 А, а также устройство защитного отключения, срабатывающее при номинальном токе утечки 10/30 мА.
- Используйте только удлинители, рассчитанные на использование вне помещений, с минимальным сечением 1,5 мм². Всегда полностью разматывайте кабельные катушки.
- Запрещается использовать поврежденные или ломкие удлинительные кабели.
 - ⇒ *Перед каждым пуском проверяйте состояние удлинительного кабеля.*

МОНТАЖ

Установка устройства

1. Подготовьте ровную и твердую поверхность.
2. Установите устройство горизонтально в защищенном от затопления месте.
3. При необходимости зафиксируйте домашнюю насосную станцию, используя предусмотренные для этого точки для винтовых креплений (рис. А-7) .

4. Насосная станция должна быть защищена от дождя и прямого попадания струи воды.



При ежедневной эксплуатации (автоматический режим) с помощью соответствующих мер необходимо позаботиться о том, чтобы при неисправности устройства не произошло затопление помещений.

Подключение всасывающей линии

1. Выберите длину всасывающего трубопровода (рис. В-17) так, чтобы исключить работу домашней насосной станции всухую. Всасывающий трубопровод всегда должен быть погружен в воду не менее чем на 30 см.
2. Подсоедините всасывающую линию. При этом следите за герметичностью и за тем, чтобы не повредить резьбу.
 - ⇒ *На входе насоса рекомендуем использовать гибкие шланги (рис. А-10). При этом домашняя насосная станция не подвергается давлению и тяговым нагрузкам.*
3. При незначительном содержании песка в воде между всасывающим трубопроводом и входом насоса необходимо установить фильтр предварительной очистки. Обратитесь за консультацией к своему дилеру.
4. Всегда прокладывайте всасывающую линию с подъемом.



При высоте всасывания более 4 м необходимо установить всасывающий шланг с диаметром более 1 дюйма. Рекомендуем использовать гарнитуру AL-KO с всасывающим шлангом, всасывающим фильтром и клапаном для предотвращения обратного тока. Обратитесь за консультацией к своему дилеру.

Монтаж напорной линии

1. Ввинтите соединительный ниппель (рис. В-15) с уплотнительным кольцом круглого сечения (рис. В-16) в выходное отверстие насоса (рис. А-4).
2. Навинтите угловой ниппель (рис. В-13) с уплотнением (рис. В-14) на соединительный ниппель (рис. В-15) и поверните угловой ниппель в нужном направлении.

- Закрепите напорный трубопровод (рис. B-11) на угловом nipple (рис. B-13).
- Откройте все запоры напорной линии (клапаны, форсунки, водопроводный кран).

ВВОД В ЭКСПЛУАТАЦИЮ



При первоначальном пуске в эксплуатацию вся информация на дисплее (рис. E-29) отобразится на английском языке. Выберите нужный язык с помощью клавиши MODE (-30) и подтвердите нажатием на клавишу SET (-31). Теперь можно проверить давление воздуха в напорном баке.

Проверка давления воздуха в баке



ВНИМАНИЕ!

При давлении воздуха менее 1,5 бар и более 1,9 бар эксплуатация невозможна. Насос не запускается.

- Выньте штекер кабеля для сетевого подключения.
- Сдвиньте крышку клапана (рис. D-27) на задней стенке напорного бака (рис. A-6) вверх.
- Проверьте давление воздуха на клапане (рис. D-28) с помощью воздушного насоса или устройства для накачивания шин с манометром.
- Снова закройте крышку клапана на задней стенке напорного бака.
- Вставьте штекер кабеля для сетевого подключения в розетку.
 - ⇒ После этого домашнюю насосную станцию можно вводить в эксплуатацию.

Заполнение домашней насосной станции



ВНИМАНИЕ!

Перед каждым случаем использования домашнюю насосную станцию нужно полностью заполнять водой, чтобы она сразу же могла начать процесс всасывания. Сухой ход приводит к выходу насоса из строя.



Для сокращения времени всасывания заполните всасывающий шланг водой перед тем, как его привинтить.

- Откройте резьбовую пробку наливного отверстия (рис. A-3) с помощью ключа для снятия фильтра (рис. C-19/A).
- Заливайте через резьбовую пробку наливного отверстия воду до тех пор, пока корпус насоса (рис. A-2) полностью не заполнится.
- Заверните резьбовую пробку наливного отверстия.

Включение насоса

- Откройте имеющееся в напорном трубопроводе (рис. B-11) запорное устройство (клапан, форсунку, водопроводный кран).
- Вставьте штекер кабеля для сетевого подключения в розетку.
 - ⇒ Насос начнет перекачивать воду.
- Когда в вытекающей из насоса воде не останется воздуха, закройте запорное устройство в напорном трубопроводе.
 - ⇒ Насос создаст нужное давление и, после того как будет достигнуто давление отключения, отключится автоматически.
 - ⇒ Домашняя насосная станция готова к работе.
 - ⇒ При включении с помощью манометрического переключателя на дисплее отобразится НОРМ. X и ДАВЛЕНИЕ, а также фактическое давление.

Первоначальный пуск в эксплуатацию

На дисплее отображается НОРМ. X и ДАВЛЕНИЕ только при первоначальном пуске в эксплуатацию.



Если через 90 секунд во всасывающий трубопровод (рис. В-17) не закачивается вода, система защиты от сухого хода отключит насос, а на дисплее высветится ТРЕВОГА и СТОРОНА ВСАСЫВАНИЯ. Проверьте всасывающий трубопровод, прозрачную крышку (рис. А-1) и все резьбовые соединения на герметичность, нажмите клавишу сброса (RESET) и еще раз выполните первоначальный пуск в эксплуатацию.

Отключение насоса

1. Выньте штекер из розетки.
2. Закройте имеющиеся в напорной линии запорные устройства (клапан, форсунку, водопроводный кран).



После достижения заданного давления отключения насос автоматически отключится.



ВНИМАНИЕ!

Угроза получения травм от горячей воды

При длительной работе с закрытой напорной стороной (>10 мин.) вода в насосе может сильно нагреться, так что произойдет ее неконтролируемое вытекание! Отключите устройство от сети и дайте воде и насосу остыть. Повторное использование насоса возможно только после устранения всех дефектов!

Угроза получения травм от горячей воды может возникнуть:

- при неправильной установке;
- закрытой напорной стороне;
- недостаточном количестве воды во всасывающей линии;
- неисправном кнопочном переключателе.

Необходимые действия

1. Отключите устройство от сети и дайте воде и насосу остыть.
2. Проверьте устройство, монтаж и уровень воды.
3. Повторное использование насоса возможно только после устранения всех дефектов!

ТЕХОБСЛУЖИВАНИЕ И УХОД

Проверка давления воздуха в баке



ВНИМАНИЕ!

Регулярно проверяйте давление воздуха в напорном баке. Оно не должно быть ниже 1,5 бар (см. раздел «Ввод в эксплуатацию: проверка давления воздуха в баке»).



ВНИМАНИЕ!

Если на дисплее появится информация ТРЕВОГА и ПОПОЛНИТЬ 1,5 БАР, в мембранный напорный бак необходимо накачать воздух. После достижения нужного давления на дисплее появится индикация ТРЕВОГА и ДАВЛЕНИЕ ВОЗДУХА В НОРМЕ.

Очистка насоса



После перекачивания содержащей хлор воды из бассейна или жидкостей, оставляющих налет, насос необходимо промывать чистой водой.

1. Отсоедините устройство от сети и предохраните его от повторного включения.
 - ⇒ *Насос остановится автоматически.*
2. Промойте насос чистой водой.
3. Вставьте штекер кабеля для сетевого подключения в розетку.
4. Включите домашнюю насосную станцию с помощью выключателя (рис. А-6).
 - ⇒ *Насос запустится автоматически.*

Очистка фильтра

1. Откройте резьбовую пробку сливного отверстия камеры фильтра, (рис. А-9) опорожните камеру фильтра и снова закройте сливное отверстие.
2. Открутите прозрачную крышку фильтра (рис. А-1) с помощью ключа для снятия фильтра (рис. С-18/D).
3. Фильтр (рис. С-20) извлеките из корпуса фильтра (рис. А-2) и промойте его в проточной воде.
4. Очистите корпус фильтра и прозрачную крышку фильтра.

5. Перед установкой фильтра проверьте уплотнение фильтра (рис. C-19) и уплотнение корпуса (рис. C-23) на наличие повреждений, при необходимости замените.
6. Установите фильтр, навинтите прозрачную крышку фильтра и затяните ее с помощью ключа для фильтра.

Очистка обратного клапана

1. Снятие и установка фильтра (см. раздел «Очистка фильтра»).
2. Вывинтите обратный клапан (рис. C-21) и промойте его в проточной воде.
3. Уплотнение (рис. C-22) при необходимости замените.
4. Установите обратный клапан

Поплавок

1. Напорный трубопровод (рис. B-11) с угловым ниппелем (рис. B-13) и с соединительным ниппелем (рис. B-15) .
2. Вывинтите ввинчивающийся ниппель (рис. D-24) с уплотнением (рис. D-25) . Заметьте, в каком положении установлен поплавок (рис. D-26) . Выньте поплавок и очистите его.
3. Снова установите поплавок с учетом его монтажного положения.

Устранение засоров

1. Отсоедините устройство от сети и предохраните его от повторного включения.

ИНДИКАЦИЯ НА ДИСПЛЕЕ

- При первоначальном пуске в эксплуатацию вся информация на дисплее отображается на английском языке.
- Все функции можно вызывать с помощью клавиши MODE. Вызываемые заданные значения подтверждаются нажатием клавиши SET.



Часть отображаемой во второй строке дисплея информации имеет вид бегущей строки, в которой непрерывно отображается информация. Если насос находится в режиме ТРЕВОГА, например, при недостаточном давлении воздуха, изменить язык невозможно.

2. Отсоедините всасывающий шланг от входного отверстия насоса.
3. Подключите напорный шланг к водопроводу.
4. Вода должна протекать через корпус насоса, пока не будет устранен засор.
5. Коротким включением проверьте свободное вращение насоса.
6. Снова запустите устройство в соответствии с инструкцией.

ХРАНЕНИЕ



При угрозе заморзания систему нужно полностью опорожнить (насос, трубопроводы, напорный бак и камеру фильтра).

1. Слейте воду из всасывающего (рис. B-17) и напорного трубопроводов (рис. B-11).
2. Выкрутите резьбовую пробку сливного отверстия камеры фильтра (рис. A-9) и дайте воде вытечь из насоса.
 - ⇒ При этом вода из напорного бака (рис. A-6) выдавливается воздушным сильфоном.
3. Снова закрутите резьбовые пробки сливных отверстий (рис. A-8, 9) и разместите насос, трубопроводы и напорный бак на хранение в защищенном от мороза месте.

Обычный режим

Индикация на дисплее	Состояние переключения	Функция/меры
<p>НЕМЕЦКИЙ</p> <p>MODE</p> <p>SET</p>	Насос работает или насос отключен	Нажимайте клавишу MODE более 3 секунд, активируется язык интерфейса. Нажатием клавиши MODE (30) можно изменить язык интерфейса. Подтвердите новый язык интерфейса нажатием на клавишу SET.
<p>НОРМ. X Давление</p> <p>1,5 БАР</p> <p>MODE</p> <p>SET</p>	Насос включится и начнет всасывать воду.	Первоначальный пуск в эксплуатацию: насос наполнен водой, всасывающая и напорная линия подключены, со стороны всасывания имеется вода. Насос подключается к сети. Запоры в напорном трубопроводе открыты.
Вращающийся знак «X» после слова «НОРМ.» означает, что насос включен		
<p>ТРЕВОГА Пополнить</p> <p>1,2 БАР</p> <p>MODE</p> <p>SET</p>	После выполнения самопроверки насос не включается. Рабочее состояние, насос не включается.	Добавить воздух, после этого нажать клавишу SET. Снова выполнить первоначальный пуск в эксплуатацию. Давление воздуха см. в технических характеристиках на стр. 3. Бегущая строка: ПОПОЛНИТЬ 1,5 БАР
<p>ТРЕВОГА Подвод воды</p> <p>1,5 БАР</p> <p>MODE</p> <p>SET</p>	Насос выключается. Сухой ход, через 90 секунд	Проверить всасывающий трубопровод, после этого нажать клавишу SET. Снова выполнить первоначальный пуск в эксплуатацию. Бегущая строка: ПРОВЕРИТЬ ПОДВОД ВОДЫ
<p>НОРМ. X Давление</p> <p>3,2 БАР</p> <p>MODE</p> <p>SET</p>	Насос в рабочем состоянии	Насос перекачивает воду. Напорный бак заполняется. Часть воды расходуется.
<p>НОРМ. 0 Давление</p> <p>4,0 БАР</p> <p>MODE</p> <p>SET</p>	Насос выключается.	Насос достиг установленного давления отключения.
<p>НОРМ. X Давление</p> <p>2,0 БАР</p> <p>MODE</p> <p>SET</p>	Насос включается	Насос достиг установленного давления включения

Дополнительные функции

Индикация на дисплее	Состояние переключения	Функция/меры
<p>НОРМ. X Расход 3600 L/M</p> <p>MODE SET</p>	Насос в рабочем состоянии.	Расход воды: нажимайте клавишу MODE, пока не будет выбран нужный расход воды. Бегающая строка: РАСХОД
<p>НОРМ. X Расход 98 м3</p> <p>MODE SET</p>	Насос в рабочем состоянии	Общий перекачиваемый объем воды: нажмите клавишу MODE. Отображение перекачанного к данному моменту объема воды. Сброс невозможен. Бегающая строка: ОБЩЕЕ КОЛ-ВО
<p>НОРМ. X Част. кол. 98 м3</p> <p>MODE SET</p>	Насос в рабочем состоянии	Частичное количество: нажмите клавишу MODE. Отображение перекачанного к данному моменту частичного объема. Для сброса нажимайте клавишу SET приблизительно 3 секунды. Бегающая строка: ЧАСТ. КОЛ.
<p>есо X Режим 3,0 БАР</p> <p>MODE SET</p>	Насос работает или насос отключен.	Несколько раз нажмите клавишу MODE, пока на дисплее не появится индикация ЭКО. РЕЖИМ. Теперь насос будет отключаться раньше (энергосберегающий режим). См. «Ввод в эксплуатацию» на стр. 7
<p>есо X Давление 3,0 БАР</p> <p>MODE SET</p>	Насос работает или насос отключен.	Нажмите клавишу SET. На дисплее появится индикация ЭКО. РЕЖИМ. Энергосберегающий режим включен.
<p>НОРМ. X Режим 0,0 м3/ч</p> <p>MODE SET</p>	Насос работает или насос отключен.	Несколько раз нажмите клавишу MODE, пока на дисплее (29) не появится индикация НОРМ. РЕЖИМ.
<p>НОРМ. X Давление 3,0 БАР</p> <p>MODE SET</p>	Насос работает или насос отключен.	Нажимайте клавишу SET, пока на дисплее (29) не появится индикация НОРМ. X и ДАВЛЕНИЕ. Давление отключения снова повышено.

Предупреждения

Индикация на дисплее	Причина	Меры
<p>ТРЕВОГА Пополнить 1,2 БАР</p> <p>MODE SET</p>	Недостаточное давление в котле. Недостаточный уровень воды	<p>Бегущая строка: ЧАСТ. КОЛ. требование увеличить давление воздуха до 1,5 бар. Подтверждается нажатием клавиши SET. Насос снова запустится.</p> <p>Бегущая строка: ДАВЛЕНИЕ ВОЗДУХА В НОРМЕ</p>
<p>ТРЕВОГА Давление воздуха 1,5 БАР</p> <p>MODE SET</p>		
<p>НОРМ. X Спустить 1,5 БАР</p> <p>MODE SET</p>	Давление воздуха превышает 1,8 бар.	<p>Стравите воздух до давления 1,5 бар. Если давление воздуха снизилось до 1,5 бар, нажатием клавиши SET снова запустите насос.</p> <p>Бегущая строка: СПУСТИТЬ 1,5 БАР</p>
<p>ТРЕВОГА Подвод воды 1,5 БАР</p> <p>MODE SET</p>	Всасывающий трубопровод не опущен в воду, нет расхода воды, отсутствует давление.	<p>Сообщение появляется через 90 секунд После устранения неисправностей нажатием клавиши SET производится сброс сообщения об ошибке.</p> <p>Бегущая строка: ПРОВЕРИТЬ ПОДВОД ВОДЫ</p>
<p>НОРМ. 0 Пр.возд. 1,5 БАР</p> <p>MODE SET</p>	Насос включается с запаздыванием.	<p>Цикл измерения: После определенного количества циклов включения насос не включается при давлении включения, а ждет около 25 секунд, чтобы проверить, не упадет ли давление в системе до 1,5 бар. Если за это время давление не снизится ниже предельного, значит количество воздуха достаточно.</p>

ПОМОЩЬ ПРИ НЕИСПРАВНОСТЯХ

**ВНИМАНИЕ!**

Перед любыми работами по устранению неисправностей вынимайте из розетки сетевой кабель. Неисправности электросистемы должен устранять специалист-электрик.

Неисправность	Причина	Способы устранения
Приводной двигатель насоса не включается.	Нет сетевого напряжения.	Проверить предохранители и подачу электропитания.
Появляется сообщение об ошибке «сторона всасывания».	Всасывающий трубопровод не опущен в воду.	Всасывающий трубопровод должен быть опущен в воду минимум на 30 см.
	Засорен всасывающий трубопровод.	Удалить загрязнение на участке всасывания и на фильтре.

Неисправность	Причина	Способы устранения
	Закрыта напорная линия.	Открыть запоры в напорной линии.
	Насос всасывает воздух во всасывающую линию.	Проверить герметичность всех соединений всасывающей линии. Заменить уплотнительное кольцо.
	Насос всасывает воздух, недостаточно воды со стороны всасывания	Выключить насос, дать ему остыть.
	Недостаточный диаметр шланга.	Использовать напорный шланг с большим диаметром.
	Недостаточное количество воды со стороны всасывания.	Прикрыть дроссель насоса, чтобы скорректировать перекачиваемый объем.
Появляется сообщение об ошибке «ПОПОЛНИТЬ 1,5 БАР».	Недостаточное давление в напорном баке.	Накачать воздух в напорный бак. (Установить давление на мембране на 1,5 бар.) Бегущая строка: ПОПОЛНИТЬ 1,50 БАР.



Если неисправность не удастся устранить, обращайтесь в нашу сервисную службу.

КНОПочный переключатель



Давление включения и отключения домашней насосной станции предварительно установлено на заводе. Изменения возможны только при участии вашего дилера.

УТИЛИЗАЦИЯ



Вышедшие из строя приборы, аккумуляторы и батареи запрещается утилизировать вместе с бытовыми отходами!

Инструмент, его упаковка и принадлежности изготовлены из материалов, подлежащих вторичной переработке, поэтому их следует утилизировать соответствующим образом.

ГАРАНТИЯ

Возможные дефекты материалов или производственные дефекты устройства мы устраним в течение установленного законом срока давности для устранения недостатков либо путем ремонта, либо путем замены недоброкачественного изделия на наше усмотрение. Срок давности определяется законодательством страны, в которой было куплено данное устройство.

Наше гарантийное обязательство действует Гарантия прекращается в случае:
только при условии:

- соблюдения настоящего руководства по эксплуатации
- надлежащего обращения
- использования оригинальных запасных частей
- самовольных попыток ремонта
- самовольных технических изменений
- использования не по назначению

Из гарантийных обязательств исключены:

- повреждения лакокрасочного покрытия, связанные с нормальным износом изделия
- быстроизнашивающиеся детали, которые в карточке запасных частей обозначены скобками [xxx xxx (x)]
- двигатели внутреннего сгорания (для них действуют гарантийные условия соответствующего производителя двигателя)

Гарантийный срок начинается с момента покупки первым конечным потребителем. Определяющим является дата на документе, подтверждающем факт покупки. Обращайтесь с данной декларацией и оригинальным документом, подтверждающим факт покупки, к своему дилеру или на ближайшую авторизованную станцию технического обслуживания. Настоящая декларация не затрагивает предусмотренные законом претензии покупателя к продавцу касательно качества изделия.



ЗАЯВЛЕНИЕ О СООТВЕТСТВИИ ЕС

Настоящим заявляем, что данный продукт в представленной нами модификации соответствует требованиям гармонизированных директив ЕС, стандартов безопасности ЕС и специальных стандартов, распространяющихся на данный продукт.

Продукт

Домашняя насосная станция

Серийный номер

G3012015

Тип

HW 5000_6000 FMS Premium

Изготовитель

AL-KO Geräte GmbH
Ichenhauser Str. 14
D-89359 Kötz

Уполномоченный

Г-н Антон Эберле (Anton Eberle)
Ichenhauser Str. 14
D-89359 Kötz

Кётц, 01.05.2012



Антонио Де Филиппо
управляющий директор

Директивы ЕС

2006/95/EU
2004/108/EU
2000/14/EU (13)
2011/65/EU

Уровень звуковой мощности

измерено: 70 / 73 дБ(A)
гарантировано: 79 / 81 дБ(A)

Оценка соответствия

2000 /14/EG
Приложение V

Гармонизированные стандарты

EN 60335-1; VDE 0700-1:2007-02
EN 60335-2-41; VDE 0700-41:2004-12
EN 60335-2-41/A2; VDE 0700-41/A2:2009-02
EN 55014-1; VDE 0875-14-1:2007-06
EN 55014-1/A1; VDE 0875-14-1/A1:2008-12
EN 55014-2; VDE 0875-14-2:2009-06
EN 61000-3-2; VDE 0838-2:2006-10
EN 61000-3-2/A1; VDE 0838-2/A1:2007-05
EN 61000-3-2/A7; VDE 0838-2/A7:2007-06
EN 61000-3-2/A4; VDE 0838-2/A4:2007-06
EN 61000-3-3; VDE 0838-3:2009-06



ОРИГІНАЛ ПОСІБНИКА З ЕКСПЛУАТАЦІЇ

Зміст

Передмова до посібника.....	209
Опис виробу.....	209
Комплект поставки.....	210
Вказівки щодо безпеки.....	210
Монтаж.....	211
Введення в експлуатацію.....	212
Технічне обслуговування і догляд.....	213
Зберігання.....	214
Відображення на дисплеї.....	214
Допомога в разі несправностей.....	217
Кнопковий вимикач.....	218
Утилізація.....	218
Гарантія.....	219
Декларація про відповідність стандартам ЄС.....	219

ПЕРЕДМОВА ДО ПОСІБНИКА

- Прочитайте цей посібник з експлуатації перед початком роботи з інструментом. Це забезпечить його безпечну й безперебійну роботу.
- Виконуйте вказівки щодо безпеки та попередження, наведені в цьому документі та на пристрої.
- Документація є частиною продукту і повинні бути передані покупцеві для продажу

Пояснення знаків



УВАГА!

Точне виконання цих попереджень допоможе уникнути тілесних ушкоджень та матеріальних збитків.



Спеціальні вказівки для кращого розуміння та використання.

ОПИС ВИРОБУ

У цій документації описуються різні моделі домашніх насосних станцій. Визначте Вашу модель за фирмовою табличкою.

Огляд продукції

Домашня насосна станція (мал. А – Е)

1	Прозора кришка фільтра
2	Корпус насоса
3	Пробка заливного отвору
4	Вихід із насоса/з'єднання для напірного трубопроводу
5	Корпус двигуна
6	Нагромаджувальна ємність
7	Місце пригвинчування
8	Пробка зливного отвору насосного відсіку
9	Пробки зливного отвору камери фільтра
10	Вхід у насос/з'єднання для усмоктувального трубопроводу
11	Напірний трубопровід
12	Водопровідний кран
13	Кутовий ніпель
14	Ущільнення
15	З'єднувальний ніпель
16	Ущільнення
17	Усмоктувальний трубопровід
18	Ключ для фільтра
19	Ущільнення для фільтра
20	Фільтр
21	Зворотний клапан
22	Ущільнення для зворотного клапана
23	Ущільнення для корпусу
24	Угвинчувальний ніпель
25	Ущільнення
26	Вимірковальний поплавков
27	Кришка клапана
28	Клапан

29	Дисплей
30	Клавіша «РЕЖИМ»
31	Клавіша «УСТАНОВЛЕННЯ»

INOX

Прилади з позначкою «INOX» постачаються з обладнанням із нержавіючої сталі. Це не впливає на принцип встановлення та функціонування.

Використання за призначенням

Домашня насосна станція призначена для приватного використання в будинку та саду. Її можна експлуатувати виключно для подавання чистої та дощової води.

Домашня насосна станція призначена для:

- зрошування саду та земельної ділянки;
- водопостачання в будинку;
- підвищення тиску водопостачання.



Під час підвищення тиску водопостачання необхідно дотримуватися місцевих приписів. Для цього зверніться до свого сантехніка.

Можлива поява помилок

Домашня насосна станція не призначена для подавання таких рідин:

- вода із вмістом солей, солоня вода та брудна вода з текстильними або паперовими часточками;
- агресивні, їдкі, горючі, вибухові або газоподібні хімікати чи рідини;
- рідини з температурою понад 35°C.



Домашню насосну станцію заборонено використовувати для подавання води для продуктів харчування та напоїв.

Вона не призначена для тривалого використання.

КОМПЛЕКТ ПОСТАВКИ

Домашня насосна станція постачається готовою до експлуатації разом із ключем для кришки фільтра, кутовим ніпелем і посібником з експлуатації.

Тепловий захист

Прилад оснащено тепловим захистом, який вимикає двигун у разі перегрівання. Після фази охолодження протягом прибіл. 15 – 20 хвилин насос знову самостійно вмикається.

Захист від роботи насухо

Домашня насосна станція має захист від роботи насухо. Захист від роботи насухо вимикає насос через 90 секунд, якщо вода не всмоктується чи усмоктувальний трубопровід пошкоджено.

Датчик тиску

Домашня насосна станція оснащена датчиком тиску. Завдяки цьому датчику насос автоматично вимикається та вмикається під час досягнення встановлених тисків.

⇒ Установлені тиски: див. технічні характеристики.

Відображення на дисплеї

Для відображення робочих режимів і повідомлень про неполадки домашню насосну станцію оснащено дисплеєм (мал. Е – 29). За допомогою клавіші «РЕЖИМ» (– 30) можна вибрати різні настройки та показники та підтвердити їх за допомогою клавіші (– 31) «УСТАНОВЛЕННЯ».

ВКАЗІВКИ ЩОДО БЕЗПЕКИ



УВАГА!

Небезпека травмування!

Використовуйте прилад та подовжувальний кабель лише у бездоганному технічному стані! Пошкоджені прилади забороняється експлуатувати.

Запобіжні та захисні пристрої забороняється вимикати!

- Дітям та особам, що не ознайомилися з посібником з експлуатації, забороняється експлуатувати прилад.
- Ніколи не підіймайте прилад вище з'єднувального кабелю, не транспортуйте та не закріплюйте його.
- Самовільні модифікації або перебудови приладу забороняються.

Електрична безпека



ОБЕРЕЖНО!

Небезпека під час дотику до струмопровідних деталей!

Негайно від'єднайте штекер від електричної мережі, якщо подовжувальний кабель пошкоджений чи перегнутий! Ми рекомендуємо здійснити підключення через автоматичний запобіжний вимикач із номінальним струмом пошкодження < 30 мА.

- Домашня мережева напруга повинна збігатися з даними для мережевої напруги в технічній документації. Не використовуйте будь-яку іншу напругу живлення.
- Прилад можна експлуатувати тільки на електричному пристрої згідно з DIN/VDE 0100, частина 737, 738 і 702 (плавальні басейни). Для захисту запобіжником треба встановити лінійний захисний автомат 10 А і автомат захисного вимикання струму пошкодження з номінальним струмом пошкодження 10/30 мА.
- Використовуйте тільки подовжувальні кабелі, що призначені для використання на відкритому повітрі, з мінімальним поперечним перетином 1,5 мм². Кабельні барабани повинні бути повністю розмотані.
- Забороняється використовувати пошкоджені та зношені подовжувальні кабелі.
 - ⇒ *Перед кожним введенням в експлуатацію перевіряйте стан подовжувальних кабелів.*

МОНТАЖ

Установлення приладу

1. Підготуйте гладку та тверду поверхню для встановлення.
2. Установіть прилад на горизонтальну поверхню, захищену від затоплення.
3. За потреби зафіксуйте домашню насосну станцію в місці пригвинчування (мал. А – 7).
4. Переконайтеся, що домашня насосна станція захищена від дощу та прямого струменю води.



Під час щоденної експлуатації (автоматичний режим) за допомогою відповідних заходів Ви маєте усунути появу повторних пошкоджень, що виникають у приладі через затоплення відсіків.

Встановлення усмоктувального трубопроводу

1. Виберіть довжину усмоктувального трубопроводу (мал. В – 17), щоб домашня насосна станція не працювала насухо. Усмоктувальний трубопровід повинен завжди знаходитися щонайменше на 30 см нижче поверхні води.
2. Підключіть усмоктувальний трубопровід. При цьому зверніть увагу на герметичність з'єднання, не пошкоджуючи різьбу.
 - ⇒ *Ми рекомендуємо встановити гнучкий трубопровід на вході в насос (мал. А – 10). Таким чином можна уникнути механічного тиску чи впливу на домашню насосну станцію.*
3. Якщо вода містить пісок, треба встановити фільтр попереднього очищення між усмоктувальним трубопроводом та входом у насос. Для цього зверніться до свого дилера.
4. Завжди прокладайте усмоктувальний трубопровід з нахилом вгору.



Якщо висота всмоктування перевищує 4 м, необхідно встановити усмоктувальний шланг діаметром більше 1". Ми рекомендуємо використовувати комплект для всмоктування AL-KO з усмоктувальним шлангом, прийнятною сіткою та стопором зворотного потоку. Для цього зверніться до свого дилера.

Монтаж напірного трубопроводу

1. Пригвинтіть з'єднувальний ніпель (мал. В – 15) разом із ущільнювальним кільцем круглого перетину (мал. В – 16) на виході насоса (мал. А – 4).
2. Пригвинтіть кутовий ніпель (мал. В – 13) разом із ущільненням (мал. В – 14) до з'єднувального ніпеля (мал. В – 15) і поверніть кутовий ніпель у бажаному напрямку.

- Закріпіть напірний трубопровід (мал. В – 11) на кутовому ніпелі (мал. В – 13).
- Відкрийте усі стопорні пристрої напірного трубопроводу (клапани, форсунки, водопровідний кран).

ВВЕДЕННЯ В ЕКСПЛУАТАЦІЮ



Під час першого введення в експлуатацію вся інформація на дисплеї (мал. Е – 29) з'являється на англійській мові. Виберіть потрібну мову за допомогою клавіші «РЕЖИМ» (– 30) та підтвердьте за допомогою клавіші «УСТАНОВЛЕННЯ» (– 31). Тепер можна перевірити тиск повітря в нагромаджувальній ємності.

Перевірка тиску повітря у нагромаджувальній ємності



УВАГА!

Якщо тиск повітря нижче 1,5 бара та вище 1,9 бара експлуатація неможлива. Насос не запускається

- Витягніть мережевий штекер насоса.
- Насадіть кришку клапана (мал. D – 27) зі зворотного боку нагромаджувальної ємності (мал. А – 6) зверху.
- Перевірте тиск повітря на клапані (мал. D – 28) з повітряним насосом чи пристроєм збільшення тиску з відображенням тиску.
- Потім закрийте кришку клапана зі зворотного боку нагромаджувальної ємності.
- Знову вставте мережевий штекер.
 - Тепер домашню насосну станцію можна вводити в експлуатацію.

Заповнення домашньої насосної станції



УВАГА!

Перед кожним введенням в експлуатацію домашню насосну станцію потрібно наповнювати водою до рівня переливання, щоб вона відразу могла здійснювати процес усмоктування. Експлуатація насосу шкодить насос.



Щоб зменшити час усмоктування, перед під'єднанням усмоктувального шланга заповніть його водою.

- Відкрийте пробку заливного отвору (мал. А – 3) за допомогою ключа для фільтра (мал. С – 19/А).
- Заливайте воду через заливний отвір, доки корпус насоса (мал. А – 2) заповниться водою.
- Загвинтіть пробку заливного отвору.

Увімкнення насоса

- Відкрийте в напірному трубопроводі (мал. В – 11) наявний стопорний пристрій (клапан, форсунку, водопровідний кран).
- Вставте мережевий штекер з'єднувального кабелю в розетку.
 - Насос починає подавати воду.
- Закрийте запірний пристрій на напірному трубопроводі після того, як у воді, що стікає, більше не буде бульбашок повітря.
 - Насос автоматично вмикається після утворення відповідного тиску та вимикається в разі досягнення тиску вимкнення.
 - Домашня насосна станція готова до експлуатації.
 - Під час увімкнення кнопкового перемикача на дисплеї з'являються повідомлення НОРМАЛЬНИЙ Х і ТИСК, а також фактичний тиск.

Перше введення в експлуатацію

Лише під час першого введення в експлуатацію на дисплеї відображаються повідомлення НОРМАЛЬНИЙ Х і ТИСК.



Якщо через 90 секунд вода не всмоктується через усмоктувальний трубопровід (мал. В – 17), захист від роботи насосу вимикає насос, а на дисплеї з'являється повідомлення ТРИВОГА і СТОРОНА УСМОКТУВАННЯ. Перевірте усмоктувальний трубопровід, прозору кришку (мал. А – 1) та всі гвинтові з'єднання на герметичність, натисніть клавішу «СКИДАННЯ» та ще раз здійсніть перше введення в експлуатацію.

Вимкнення насоса

- Витягніть мережевий штекер із розетки.

- Закрийте стопорний пристрій на напірному трубопроводі (клапани, форсунки, водопровідний кран).



Насос автоматично вимикається після досягнення встановленого тиску вимкнення.



ОБЕРЕЖНО!

Небезпека травмування через гарячу воду

У разі тривалої експлуатації (>10 хв.) із закритою напірною стороною вода в насосі може дуже нагрітись та неконтрольовано витікати! Від'єднайте прилад від мережі та дайте насосу та воді охолонути. Експлуатуйте прилад знову тільки після усунення всіх неполадок!

Небезпека травмування через гарячу воду може виникнути через:

- неправильну установку;
- закритий напірний бік;
- недостатню кількість води в усмоктувальному трубопроводі чи
- пошкоджений кнопковий вимикач.

Вживання заходів

- Від'єднайте прилад від мережі та дайте насосу та воді охолонути.
- Перевірте прилад, монтаж і рівень води.
- Експлуатуйте прилад знову тільки після усунення всіх неполадок!

ТЕХНІЧНЕ ОБСЛУГОВУВАННЯ І ДОГЛЯД

Перевірка тиску повітря у нагромаджувальній ємності



УВАГА!

Систематично перевіряйте тиск повітря у нагромаджувальній ємності. Він не повинен перевищувати 1,5 бара (див. розділ «Введення в експлуатацію: Перевірка тиску повітря у нагромаджувальній ємності»).



УВАГА!

Якщо на дисплеї з'являється інформація ТРИВОГА і ДОДАТИ ДО 1,5 БАРА, необхідно додати повітря до мембранної нагромаджувальної ємності. Якщо досягнуто відповідного тиску, на дисплеї з'являється повідомлення ТРИВОГА і ТИСК ПОВІТРЯ ОК.

Чищення насоса



Після подавання хлорованої води до плавального басейну чи рідин, що залишають після себе осад, слід промити насос чистою водою.

- Від'єднайте прилад від мережі та захистіть його від повторного ввімкнення.
 - ⇒ Насос припиняє роботу автоматично.
- Промийте насос чистою водою.
- Вставте мережевий штекер у розетку.
- Увімкніть домашню насосну станцію за допомогою перемикача Увімк./Вимк.(мал. А – 6).
 - ⇒ Насос починає роботу автоматично.

Чищення фільтра

- Вигвинтіть пробку зливного отвору камери фільтра (мал. А – 9) на зливному отворі, спустіть воду з камери фільтра та знову закрийте зливний отвір.
- Відгвинтіть прозору кришку фільтра (мал. А – 1) за допомогою ключа для фільтра (мал. С – 18/D).
- Витягніть фільтр (мал. С – 20) із корпусу фільтра (мал. А – 2) та промийте його під струменем води.
- Почистьте корпус фільтра та прозору кришку фільтра.
- Перед установленням фільтра перевірте на пошкодження ущільнення для фільтра (мал. С – 19) та ущільнення для корпусу (мал. С – 23) і за потреби замініть їх.
- Установіть фільтр, пригвинтіть прозору кришку фільтра та надійно затягніть ключем для фільтра.

Чищення зворотного клапана

- Демонтаж і встановлення фільтра (див. розділ «Чищення фільтра»).

2. Вигвинтіть зворотний клапан (мал. С – 21) та промийте його під струменем води.
3. За потреби ущільнення (мал. С – 22) слід замінити.
4. Установіть зворотний клапан.

Поплавок

1. Вигвинтіть напірний трубопровід (мал. В – 11) разом із кутовим ніпелем (мал. В – 13) та з'єднувальним ніпелем (мал. В – 15) .
2. Вигвинтіть угвинчувальний ніпель (мал. D – 24) разом із ущільненням (мал. D – 25) . Зважайте на монтажне положення поплавка (мал. D – 26) . Витягніть поплавок та почистьте його.
3. Знову встановіть поплавок. Зважайте на його монтажне положення.

Усунення закупорки

1. Від'єднайте прилад від мережі та захистіть його від повторного ввімкнення.
2. Зніміть усмоктувальний трубопровід на вході до насоса.
3. Під'єднайте напірний трубопровід до водопроводу.
4. Забезпечте протікання води через корпус насоса, доки закупорку не буде усунуто.

ВІДОБРАЖЕННЯ НА ДИСПЛЕЇ

- Під час першого введення в експлуатацію вся інформація на дисплеї з'являється на англійській мові.
- Усі функції можна викликати за допомогою клавіші РЕЖИМ. Установлені показники підтверджуються за допомогою клавіші УСТАНОВЛЕННЯ.



Інформація, що відображається в другому рядку дисплея, є частиною рухомого рядка, в якому постійно з'являється певна інформація. Якщо насос перебуває в режимі ТРИВОГИ (наприклад, тиск повітря надто низький), зміна мови неможлива.

Нормальний режим роботи

Відображення на дисплеї	Положення елементів розподільного пристрою	Функції / дії
	Насос працює чи насос вимкнено	Натисніть та утримуйте клавішу «РЕЖИМ» понад 3 секунди, щоб активувати мову користувача. Натисніть клавішу «РЕЖИМ» (30) і виберіть мову користувача. Підтвердьте нову мову користувача за допомогою клавіші «УСТАНОВЛЕННЯ»

ЗБЕРІГАННЯ



У разі виникнення загрози замерзання необхідно повністю спустити воду із системи (насос, трубопроводи, нагромаджувальна ємність і камера фільтра).

1. Спорожніть усмоктувальний (мал. В – 17) та напірний трубопровід (мал. В – 11).
2. Вигвинтіть пробку зливного отвору камери фільтра (мал. А – 9) та спустіть воду з насоса.
 - ⇒ У цей час вода, яка знаходиться у нагромаджувальній ємності (мал. А – 6), буде витиснута повітряним мішком.
3. Знову загвинтіть пробку зливного отвору (мал. А – 8, 9) та зберігайте насос, трубопроводи та нагромаджувальну ємність у приміщенні, яке надійно захищене від морозу.











Відображення на дисплеї	Положення елементів розподільного пристрою	Функції / дії
NORM. X Тиск 1,5 БАРА	MODE SET	Насос вмикається та починає всмоктувати воду. Перше введення в експлуатацію: заповніть насос водою, під'єднайте усмоктувальний та напірний трубопроводи, забезпечте всмоктування води. Підключіть насос до мережі. Відкрийте стопорні пристрої в напірному трубопроводі.
Позначка «X», що обертається, за нормального режиму роботи символізує те, що насос УВІМК.		
ТРИВОГА Додавання 1,2 БАРА	MODE SET	Після самостійного тестування насос не вмикається. В режимі експлуатації насос не вмикається. Додайте повітря, а потім натисніть клавішу «УСТАНОВЛЕННЯ». Знову здійсніть перше введення в експлуатацію. Тиск повітря див. у технічних характеристиках на сторінці 3. Рухомий рядок із текстом: ДОДАТК. ЗАПОВНЕННЯ 1,5 БАРА
ТРИВОГА Подача води 1,5 БАРА	MODE SET	Насос вимикається. Робота насухо через 90 секунд Перевірте усмоктувальний трубопровід, а потім натисніть клавішу «УСТАНОВЛЕННЯ». Знову здійсніть перше введення в експлуатацію. Рухомий рядок із текстом: ПЕРЕВІРИТИ ПОДАЧУ ВОДИ
NORM. X Тиск 3,2 БАРА	MODE SET	Насос у режимі експлуатації Насос подає воду. Нагромаджувальна ємність заповнюється. Частина води забирається.
NORM. 0 Тиск 4,0 БАРИ	MODE SET	Насос вимикається. Насос досяг встановленого тиску вимкнення.
NORM. X Тиск 2,0 БАРИ	MODE SET	Насос вмикається Насос досяг встановленого тиску ввімкнення.

Додаткові функції

Відображення на дисплеї	Положення елементів розподільного пристрою	Функції / дії
NORM. X Подавання 3600 Л/ХВ	MODE SET	Насос у режимі експлуатації. Об'єм подаваної рідини: натискайте клавішу «РЕЖИМ», доки не з'явиться об'єм подаваної рідини. Рухомий рядок із текстом: ПОДАВАННЯ

Відображення на дисплеї	Положення елементів розподільного пристрою	Функції / дії
<p>НОРМ. X Подавання 98 м3</p> <p>MODE SET</p>	Насос у режимі експлуатації	<p>Загальний об'єм подаваної води: натисніть клавішу «РЕЖИМ». Відображення попереднього об'єму подаваної води. Повернення до попередніх показників неможливе.</p> <p>Рухомий рядок із текстом: ЗАГАЛЬНИЙ ОБ'ЄМ</p>
<p>НОРМ. X Частковий об'єм 98 м3</p> <p>MODE SET</p>	Насос у режимі експлуатації	<p>Частковий об'єм натисніть клавішу «РЕЖИМ». Відображення попереднього часткового об'єму подаваної води. Для повернення до попередніх показників натисніть клавішу «УСТАНОВЛЕННЯ» протягом прибіл. 3 секунд.</p> <p>Рухомий рядок із текстом: ЧАСТКОВИЙ ОБ'ЄМ</p>
<p>есо X Режим 3,0 БАРИ</p> <p>MODE SET</p>	Насос працює чи насос вимкнено.	Кілька разів натискайте клавішу «РЕЖИМ», доки на дисплеї з'явиться РЕЖИМ ЕСО. Тепер насос вимикається раніше (режим заощадження енергії). Див. «Введення в експлуатацію» на стор. 7.
<p>есо X Тиск 3,0 БАРИ</p> <p>MODE SET</p>	Насос працює чи насос вимкнено.	Натисніть клавішу «УСТАНОВЛЕННЯ». На дисплеї з'являється «ТИСК ЕСО». Режим заощадження енергії ввімкнено.
<p>НОРМ. X Режим 0,0 м3/год.</p> <p>MODE SET</p>	Насос працює чи насос вимкнено.	Кілька разів натискайте клавішу «РЕЖИМ», доки на дисплеї (29) з'явиться НОРМАЛЬНИЙ РЕЖИМ РОБОТИ.
<p>НОРМ. X Тиск 3,0 БАРИ</p> <p>MODE SET</p>	Насос працює чи насос вимкнено.	Натискайте клавішу «УСТАНОВЛЕННЯ», доки на дисплеї (29) з'явиться «НОРМАЛЬНИЙ X» та «ТИСК». Тиск вимкнення знову збільшено.

Попереджувальні повідомлення

Відображення на дисплеї	Причина	Дії
ТРИВОГА Додавання 1,2 БАРА  	Тиск у повітряному резервуарі надто низький. Рівень води надто низький	Рухомий рядок із текстом: ЧАСТКОВИЙ ОБ'ЄМ Запит на додавання повітря до 1,5 бара. Підтвердьте за допомогою клавіші «УСТАНОВЛЕННЯ». Насос знову запускається. Рухомий рядок із текстом: «ТИСК ПОВІТРЯ ОК»
ТРИВОГА Тиск повітря 1,5 БАРА  		
НОРМ. X Зменшення 1,5 БАРА  	Тиск повітря понад 1,8 бара.	Зменшити тиск повітря до 1,5 бара. Якщо тиск повітря зменшити до 1,5 бара, після натискання клавіші «УСТАНОВЛЕННЯ» насос знову запускається. Рухомий рядок із текстом: СПУСКАННЯ ДО 1,5 БАРА
ТРИВОГА Подача води 1,5 БАРА  	Усмоктувальний трубопровід не у воді, подавання рідини не відбувається та відсутній тиск.	Через 90 секунд з'являється повідомлення. Після усунення неполадки за допомогою натискання клавіші «УСТАНОВЛЕННЯ» здійснюється скидання повідомлення про неполадку. Рухомий рядок із текстом: ПЕРЕВІРИТИ ПОДАЧУ ВОДИ
НОРМ. 0 Тестування повітря 1,5 БАРА  	Насос вмикається із затримкою часу.	Вимірювальний цикл: Після визначеної кількості циклів увімкнення насос вмикається не після досягнення тиску увімкнення, а через 25 секунд, хоча тиск у системі опускається до 1,5 бара. Якщо протягом цього часу тиск не перевищує встановлене значення, заповнення повітрям у нормі.

ДОПОМОГА В РАЗІ НЕСПРАВНОСТЕЙ

**ОБЕРЕЖНО!**

Перед здійсненням будь-яких робіт з усунення неполадок завжди витягуйте штекер із мережі живлення. Неполадки в електричних приладах має усувати кваліфікований електрик.

Неполадка	Причина	Усунення
Привідний двигун насоса не працює.	Мережева напруга відсутня.	Перевірити запобіжники та підведення електроенергії.

Неполадка	Причина	Усунення
З'являється повідомлення про неполадку «Усмоктувальний насос».	Усмоктувальний трубопровід не у воді.	Занурити усмоктувальний трубопровід у воду щонайменше на 30 см.
	Закупорка під час усмоктування.	Видалити бруд у зоні всмоктування та у фільтрі.
	Напірний трубопровід закритий.	Відкрити стопорні пристрої в напірному трубопроводі.
	Насос усмоктує повітря в усмоктувальному трубопроводі.	Перевірити всі з'єднання усмоктувального трубопроводу на герметичність. Замінити ущільнювальне кільце.
	Насос усмоктує повітря, нестача води під час усмоктування.	Вимкнути насос і зачекати, доки він охолоне.
	Діаметр шланга надто малий.	Встановити напірний шланг більшого діаметру.
	Нестача води під час усмоктування.	Перекрити дросельною засувкою насос, щоб налаштувати об'єм подаваної рідини.
З'являється повідомлення про неполадку «ДОДАТИ ДО 1,5 БАРА».	Низький тиск повітря в нагромаджувальній ємності.	Додати повітря в нагромаджувальну ємність (налаштувати попередній тиск мембрани на 1,5 бара). Рухомий рядок із текстом: ДОДАТИ ДО 1,5 БАРА.



У разі виникнення неполадок, які Ви не можете усунути самостійно, будь ласка, зверніться до нашого сервісного центру.

КНОПКОВИЙ ВИМИКАЧ



Тиск увімкнення та вимкнення будинкового водопроводу попередньо встановлюється на заводі-виробнику. За потреби зміни може здійснювати лише кваліфікований фахівець.

УТИЛІЗАЦІЯ



Забороняється утилізувати прилади, батареї чи акумулятори, що стали непридатними, разом із побутовими відходами!

Упаковка, сам пристрій та його приладдя виконані з матеріалів, що можуть бути використані повторно, тому вони підлягають відповідній утилізації.

ГАРАНТІЯ

Можливі дефекти матеріалу та/чи виробництва ми усуваємо протягом встановленого законом гарантійного терміну для претензій по якості товару на наш вибір шляхом ремонту чи заміни виробу. Гарантійний термін визначається в кожному випадку у відповідності до законодавства країни, в якій виріб був придбаний.

Наші гарантійні зобов'язання дійсні тільки за Гарантія втрачається при:
умови:

- дотримання вимог цієї інструкції з експлуатації
- належне поводження
- використання оригінальних запасних частин
- спробах самостійного ремонту
- самовільному внесенні технічних змін
- використанні не за призначенням

Гарантія не розповсюджується на:

- Пошкодження лакофарбового покриття, що відноситься до природного зношування
- Швидкозношувані деталі, які в переліку запасних частин / на кресленні позначені в рамочці [xxx xxx (x)]
- Двигуни внутрішнього згоряння (для них діють окремі гарантійні зобов'язання відповідних виробників двигунів)

Гарантійний період починається з моменту придбання першим кінцевим споживачем. Рішення приймаються з урахуванням дати в документі, що підтверджує покупку. Будь ласка, звертайтеся з цією заявою та оригіналом документа, що підтверджує покупку, до своєї торгівельної організації або до найближчого центру обслуговування клієнтів. Ця заява не впливає на визначені законом права на претензії покупця до продавця.

ДЕКЛАРАЦІЯ ПРО ВІДПОВІДНІСТЬ СТАНДАРТАМ ЄС

Цим документом ми заявляємо, що цей спроектований нами продукт відповідає вимогам погоджених директив ЄС, стандартам безпеки ЄС, а також іншим стандартам, що застосовані до цього продукту.

Продукт Домашня насосна станція Серійний номер G3012015	Тип HW 5000_6000 FMS Premium	Виробник AL-KO Geräte GmbH Ichenhauser Str. 14 D-89359 Kötz
--------------------------------------------------------------------------------	----------------------------------------	-----------------------------------------------------------------------------

Уповноважений представник Hr. Anton Eberle Ichenhauser Str. 14 D-89359 Kötz	Директиви ЄС 2006/95/EU 2004/108/EU 2000/14/EU (13) 2011/65/EU	Погоджені норми EN 60335-1; VDE 0700-1:2007-02 EN 60335-2-41; VDE 0700-41:2004-12 EN 60335-2-41/A2; VDE 0700-41/A2:2009-02 EN 55014-1; VDE 0875-14-1:2007-06 EN 55014-1/A1; VDE 0875-14-1/A1:2008-12 EN 55014-2; VDE 0875-14-2:2009-06 EN 61000-3-2; VDE 0838-2:2006-10 EN 61000-3-2/A1; VDE 0838-2/A1:2007-05 EN 61000-3-2/A7; VDE 0838-2/A7:2007-06 EN 61000-3-2/A4; VDE 0838-2/A4:2007-06 EN 61000-3-3; VDE 0838-3:2009-06
Kötz, 01.05.2012	Рівень звуку вимірний: 70 / 73 дБ(A) гарантований: 79 / 81 дБ(A)	
 Антоніо Де Філіппо виконавчий директор	Оцінка відповідності 2000 /14/EG Додаток V	

ETK HW 5000 FMS

Art.-Nr. 112 851

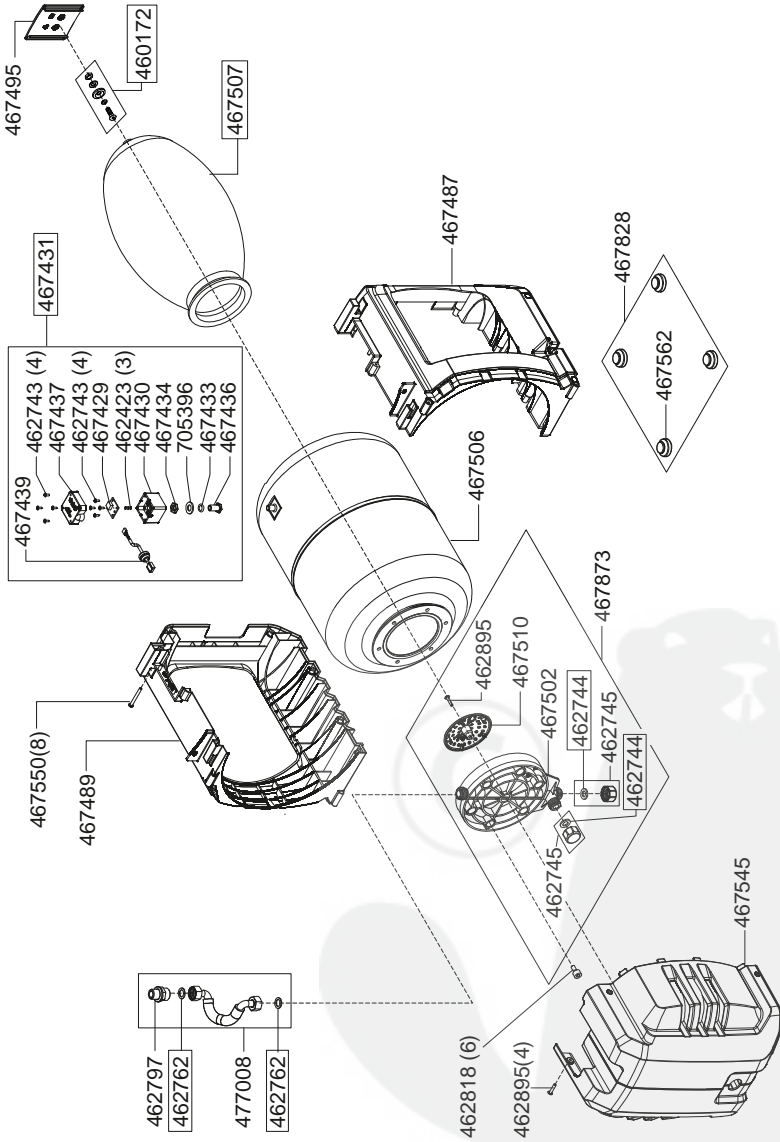

ETK HW 6000 FMS

Art.-Nr. 112 852

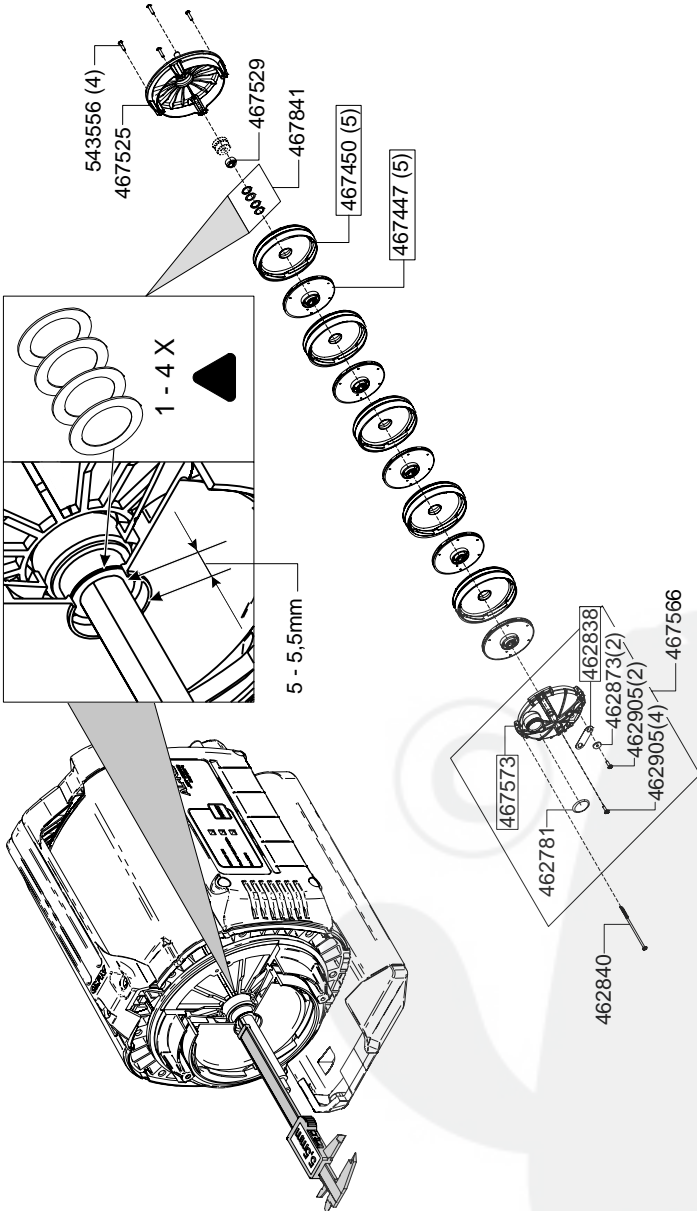

Country	Company	Telephone	Fax
A	AL-KO Kober Ges.m.b.H.	(+43) 3578 / 2515227	(+43) 3578 / 251538
AUS	AL-KO International PTY. LTD	(+61) 3/9767-3700	(+61) 3/9767-3799
B / L	Eurogarden NV	(+32) 16/805427	(+32) 16/805425
BG	Valerii S&M Group SJ	(+359) 2 942 34 02	(+359) 2 942 34 10
CH	AL-KO Kober AG	(+41) 56/4183150	(+41) 56/4183160
CZ	AL-KO Kober Spol.sr.o.	(+420) 382 / 210381	(+420) 382 / 212782
D	AL-KO Geräte GmbH	(+49) 8221 / 203-0	(+49) 8221 / 203-138
DK	AL-KO Ginge A/S	(+45) 98821000	(+45) 98825454
EST/LT/LV	AL-KO Kober SIA	(+371) 67409330	(+371) 67807018
F	AL-KO S.A.S.	(+33) 3/85-763540	(+33) 3/85-763588
GB	Rochford Garden Machinery Ltd.	(+44) 1963/828050	(+44) 1963/828052
H	AL-KO KFT	(+36) 29/537050	(+36) 29/537051
HR	Brun.ko.-prom d.o.o.	(+385) 1 3096 567	(+385) 1 3096 567
I	AL-KO Kober GmbH / SRL	(+39) 039/9329311	(+39) 039/9329390
IN	AGRO-COMMERCIAL	(+91) 3322874206	(+91) 3322874139
IQ	Gulistan Com	(+946) 750 450 80 64	
IRL	Cyril Johnston & Co. Ltd.	(+44) 2890813121	(+44) 2890914220
LY	ASHOFAN FOR AGRICULT. ACC.	(+218) 512660209	(+218) 512660209
MA	BADRA Sarl	(+212) 022447128	(+212) 022447130
MK	Techno Geneks	(+389) 2 2551801	(+389) 2 2520175
N	AL-KO GINGE A/S	(+47) 64862550	(+47) 64862554
NL	O.DE LEEUW GROENTECHNIEK	(+31) 38/444 6160	(+31) 38/444 6358
PL	AL-KO Kober z.o.o.	(+48) 61/8161925	(+48) 61/8161980
RO	OMNITECH Technology SRL	(+4) 021 326 36 72	(+4) 021 326 36 79
RUS	OOO AL-KO Kober	(+7) 499/1688718	(+7) 499/96600-00
RUS	AL-KO St. Petersburg GmbH	(+7) 812/4461075	(+7) 812/4461075
S	AL-KO Ginge Svenska AB	(+46) (0) 31573580	(+46) (0) 31575620
SK	AL-KO Kober Slovakia Spol.s.r.o.	(+421) 2/45994112	(+421) 2/45648117
SLO	DARKO OPARA S.P.	(+386) 17225858	(+386) 17225851
SRB	Agromarket doo	(+381) 34/30800	(+381) 34/30816
TR	ZIMAS A.S.	(+90) 232 4580586	(+90) 232 4572697
UA	TOV AL-KO Kober	(+380) 44/4923396	(+380) 44/4923397