

- D
- GB
- F
- I
- NL
- E
- P
- H
- PL
- CZ
- SK
- RUS
- GR
- TR

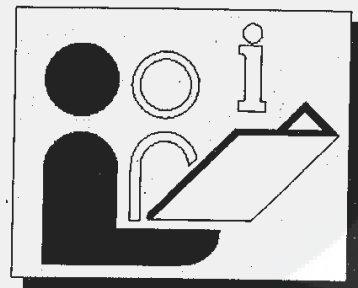

451 566  
b c d e f  
2006

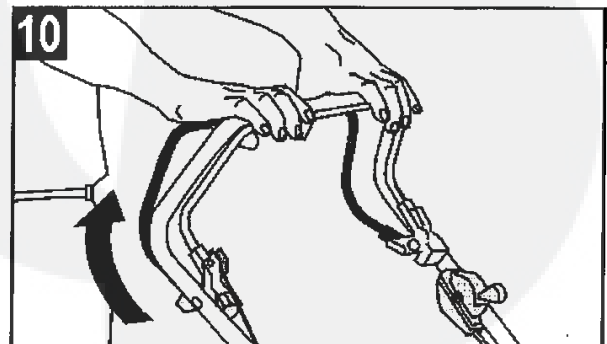

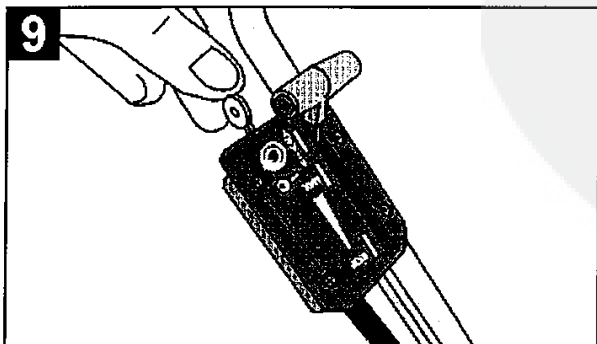
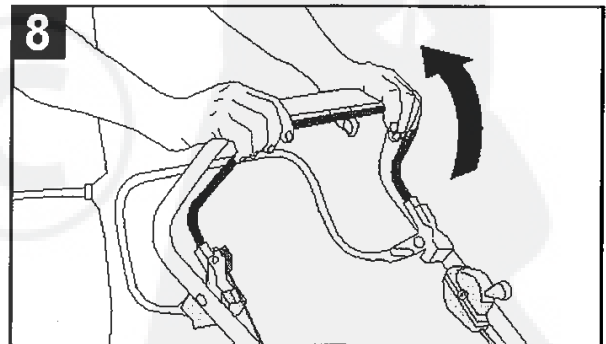
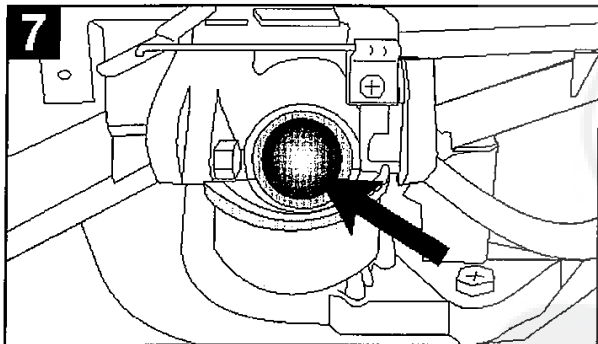
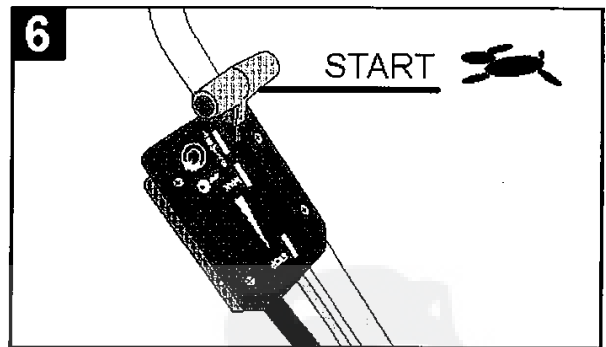
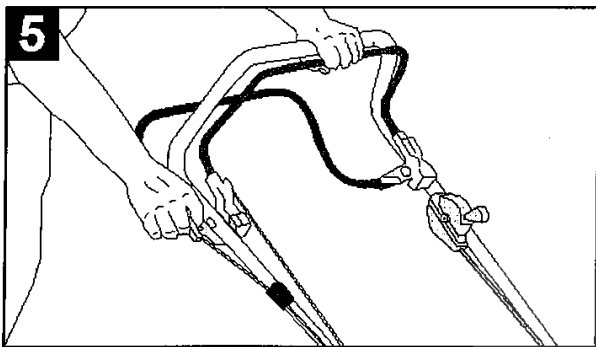
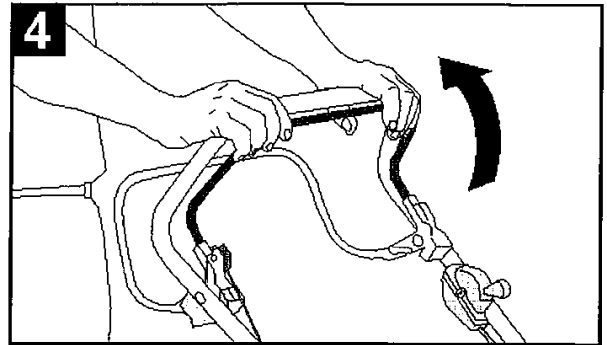
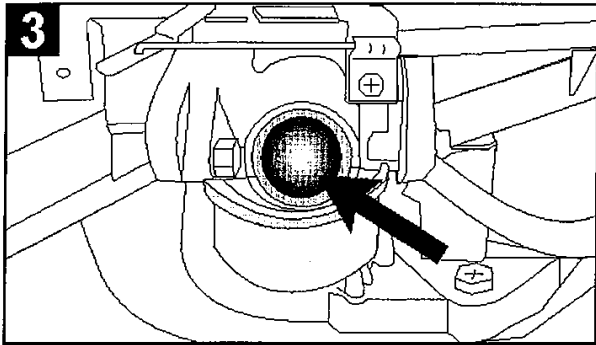
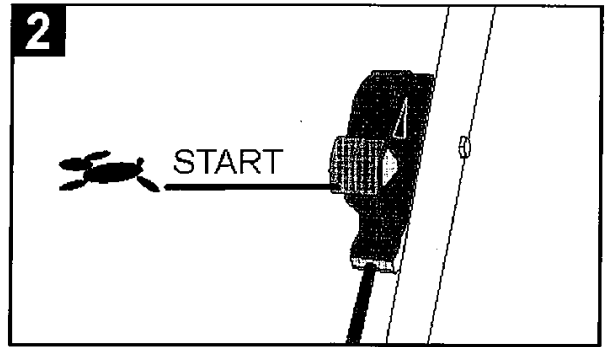
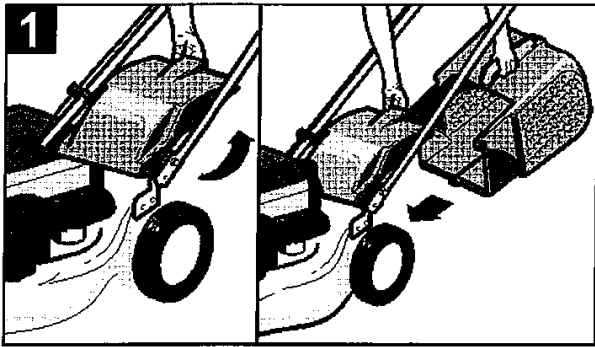

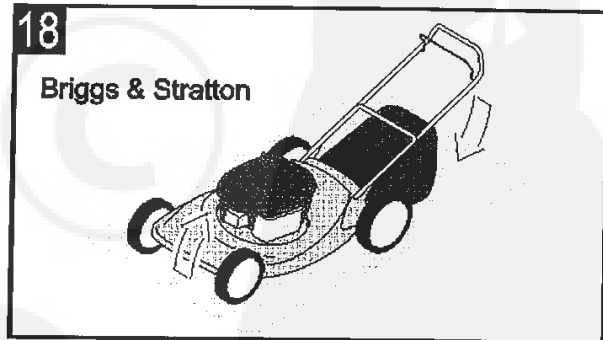
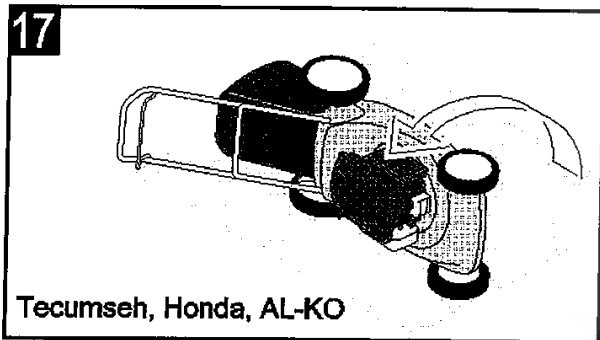
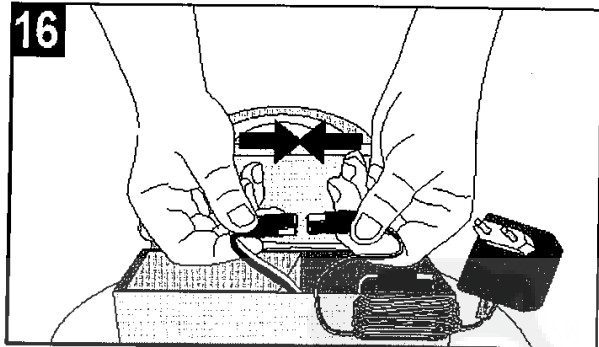
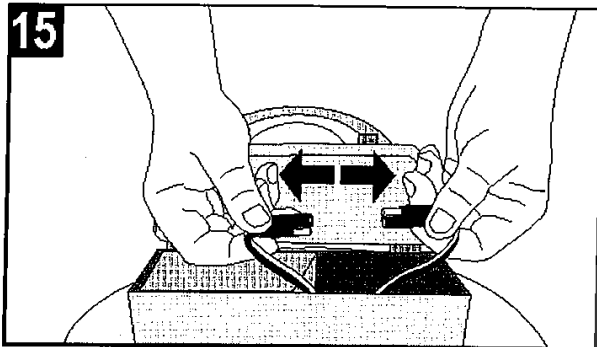
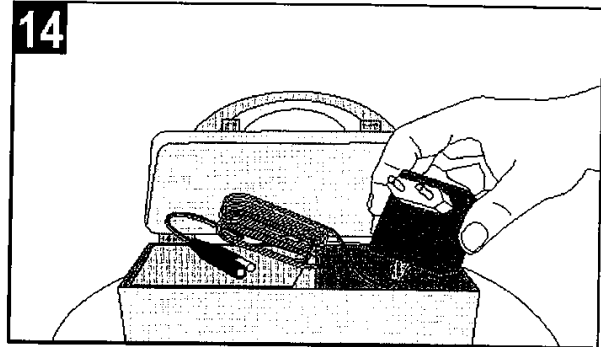
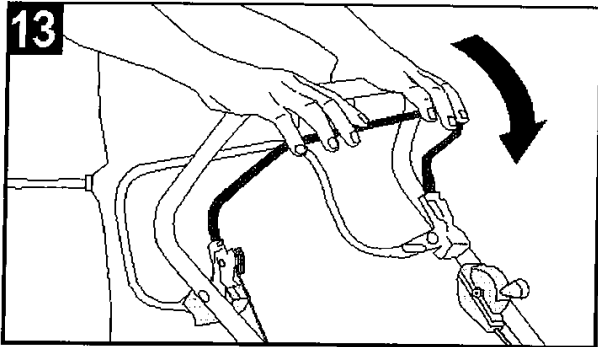
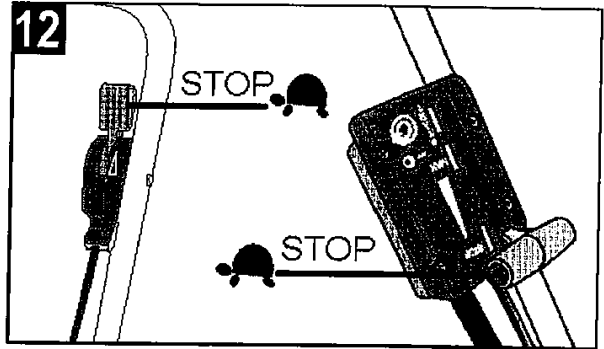
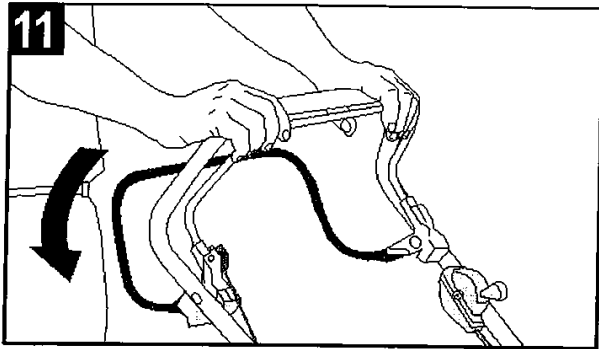

## Istruzioni di sicurezza

Nell'uso di tosaerba sono valide le seguenti istruzioni di sicurezza fondamentali per la protezione contro il pericolo d'infortuni:

- Leggere le istruzioni per l'uso e comportarsi conformemente.
- Conservate questo libretto d'istruzioni per l'uso successivo o per successivi proprietari.
- Osservare le istruzioni di sicurezza e gli avvisi di pericolo sull'apparecchio.

### Utilizzatore

- È vietato l'uso dell'apparecchio a bambini ed adolescenti in età inferiore a 16 anni, che non conoscono le istruzioni per l'uso. Le norme locali possono stabilire l'età minima.
- Indossare pantaloni lunghi, aderenti e calzature robuste, antisdrucciolevoli.

### Campo di lavoro

- Esaminare interamente ed accuratamente il terreno da falciare. Allontanare tutti i corpi estranei, come per es. pietre, bastoni, fili metallici, ossi ecc.
- La falciatura è vietata se nell'area di lavoro si trovano persone (attenzione: bambini) oppure animali (attenzione anche ai piccoli animalletti nell'erba).

### Tempi di lavoro

- Osservare gli orari locali per la falciatura del prato (protezione contro i rumori). Orari di lavoro, vedasi il manuale d'istruzioni per l'uso.
- Falciare solo alla luce del giorno oppure con buona illuminazione.

### Uso

- Prima dell'uso fare un controllo visivo.
- Le parti danneggiate o usurate devono essere sostituite immediatamente.
- Usare l'apparecchio solo nello stato tecnico prescritto dal produttore.
- L'utilizzatore dell'apparecchio è responsabile di danni arrecati ad altre persone ed alle loro proprietà.
- Spegnere il motore quando si attraversano superfici diverse da quella erbosa da rasare.
- Non avviate il motore quando siete innanzi al canale di espulsione (tosaerba con espulsore laterale).

- Usare il tosaerba solo sulle superfici erbose.
- Non mettere fuori uso i dispositivi di sicurezza e di protezione del tosaerba.
- Per avviare il tosaerba, l'utensile di taglio deve poter girare completamente libero.
- Se per l'avviamento il tosaerba deve essere sollevato, l'utensile di taglio deve essere rivolto nella direzione opposta a quella dell'utilizzatore.
- Non avvicinare mani e piedi alle parti in rotazione.
- L'uso del tosaerba è permesso solo mantenendo la distanza di sicurezza data dal braccio del manubrio.
- Mantenere uno stabile equilibrio del corpo.
- Non sollevare e trasportare mai l'apparecchio con il motore in moto. Attendere che l'apparato falciante sia fermo e staccare il cappuccio della candela d'accensione.
- Falciare l'erba sempre in senso trasversale alla pendenza. Non usare il tosaerba in salita o discesa nel senso della pendenza oppure su pendii con inclinazione superiore a 15°.
- Attenzione quando cambiate direzione o falciate all'indietro.
- Muoversi con il tosaerba solo al passo.
- Mantenere il tubo di scarico ed il motore liberi da foglie, erba e da olio fuoruscito.
- Non lasciare il tosaerba incustodito.
- Arrestare il motore ed estrarre il cappuccio candela se la macchina comincia a vibrare fortemente. In questo caso è necessario un controllo da parte di un tecnico.

### Pericolo! La benzina è altamente infiammabile!

- Conservare la benzina solo nei contenitori a tal fine previsti.
- Fare rifornimento solo all'aperto. Non fumare durante il rifornimento.
- È vietato aprire il tappo del serbatoio o aggiungere benzina quando il motore è in moto o la macchina è calda.
- È vietato avviare il motore se si è versata benzina. L'apparecchio deve essere pulito e, finché i vapori di benzina non si sono volatilizzati, deve essere evitato qualsiasi tentativo di accensione.
- Per motivi di sicurezza, il serbatoio della benzina ed il tappo del serbatoio devono essere sostituiti se sono danneggiati.

- Per il rifornimento usare un imbuto oppure un tubo di riempimento, per evitare che il carburante possa scorrere sul motore, sulla carcassa o sul prato.



**Pericolo di ustioni!**  
*Il tubo di scarico e le parti vicine al tubo di scarico si riscaldano fino ad 80 °C. Sostituire la marmitta di scarico danneggiata.*

- Non cambiare le registrazioni del regolatore del motore.
- Non tenere mai il motore a combustione interna in funzione in ambienti chiusi – Pericolo d'intossicazione!

### Manutenzione e messa a deposito

Prima di **qualsiasi** lavoro all'apparecchio:

- Spegnere il motore, attendere che la lama sia ferma e staccare il cappuccio della candela d'accensione.
- Per i lavori nel campo della lama indossare sempre guanti protettivi.
- Non conservare mai il tosaerba con benzina nel serbatoio in edifici, nei quali i vapori della benzina possono venire a contatto con una fiamma libera o con scintille – **Pericolo di esplosione!**
- Il serbatoio della benzina deve essere vuotato sempre all'aperto.
- Prima di depositare la macchina in ambienti chiusi, lasciare raffreddare il motore.
- Non spruzzare il tosaerba con acqua.
- Le riparazioni al tosaerba devono essere eseguite solo da officine specializzate autorizzate.

### Ricambi ed accessori

- È consentito esclusivamente l'uso di ricambi originali ed di accessori originali.
- Ci riserviamo il diritto di modificare il progetto e l'esecuzione.

### Dispositivi di sicurezza

#### Leva di sicurezza

Nel momento di pericolo lasciare la leva di sicurezza, il motore e l'apparato falciante si arrestano. È vietato mettere fuori uso la funzione della leva di sicurezza.

### Dispositivi di protezione

#### Cofano posteriore

I dispositivi di protezione proteggono da ferite causate da parti proiettate dall'apparato di taglio. È vietato l'uso del tosaerba senza dispositivi di protezione.

### Significato dei simboli sull'apparecchio



Leggere le istruzioni per l'uso!



Mantenere le persone a distanza dall'apparecchio!

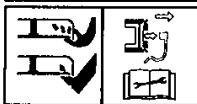

Prestare attenzione alle lame taglienti - sfilare il terminale delle candele prima di eseguire operazioni di manutenzione!

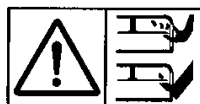

Attenzione alle lame affilate - Mantenere mani e piedi lontano dall'apertura di espulsione!

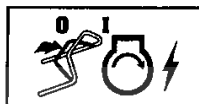

Rilasciare il freno motore



Inserire la trazione ruote

### Questi simboli valgono solo per i tosaerba elettrici



Attenzione: lame taglienti - prima di eseguire lavori di manutenzione o in caso di cavo danneggiato, sfilare il connettore di alimentazione dalla presa!



Mantenere il cavo di collegamento lontano dalle lame!

### In queste istruzioni per l'uso



**Pericolo!**  
 In caso d'inosservanza danni alle persone.

## Uso regolare

**Questo apparecchio è destinato esclusivamente alla falciatura di prati, sono vietati usi diversi.**

Esso è destinato all'uso privato nel giardinaggio domestico e nel giardinaggio ricreativo. Sono considerati tosaerba per giardinaggio domestico e giardinaggio ricreativo quelli che vengono utilizzati per la cura delle superfici erbose e prati privati, e comunque non in giardini, parchi, campi sportivi pubblici oppure nelle attività agricole e forestali.

### Utilizzatori non autorizzati:

l'uso dell'apparecchio è vietato alle persone che non conoscono bene le istruzioni per l'uso, ai bambini, agli adolescenti in età inferiore a 16 anni ed inoltre alle persone che sono sotto l'influenza di alcool, droghe o medicinali.

### Orario ammesso per l'uso di tosaerba a benzina

Si prega di osservare anche le norme comunali per l'uso di tosaerba!

Lunedì – sabato	Vietato la domenica
7.00 – 12.00 Uhr	ed i giorni festivi.
15.00 – 19.00 Uhr	

## Montaggio

Per il montaggio di questo apparecchio siete pregati di seguire il separato, accluso manuale d'istruzioni per il montaggio.

## Tutela dell'ambiente, smaltimento

 **Non smaltire gli apparecchi usati con i rifiuti domestici!**

L'imballo, la macchina e gli accessori sono prodotti con un materiale che può essere riciclato e di conseguenza vanno smaltiti in modo appropriato.

## Messa in funzione

Mettete in funzione l'apparecchio solo dopo avere definitivamente completato il montaggio.

 Il numero a sinistra del testo (per es. ❸) si riferisce alle figure.

È indispensabile osservare le accluse istruzioni per l'uso del produttore del motore.

**Prima di mettere il motore in moto la prima volta, introdurre olio e benzina!**

Benzina: benzina normale - senza piombo

Olio motore: vedi le istruzioni per l'uso del produttore del motore

**Introdurre la benzina:** il tappo del serbatoio è applicato sul serbatoio della benzina e porta il simbolo «colonna distributore» (stazione di servizio carburanti).

**Introdurre l'olio:** quantità ca. 0,6 litri

Motore senza astina di livello dell'olio:  
Riempire fino al bordo superiore della bocchetta di riempimento.

Motore con astina di livello dell'olio:  
Riempire fino al riferimento tra «FULL» e «ADD» sull'astina di livello dell'olio.

Per il controllo del livello dell'olio l'astina di livello deve essere avvitata.

## Aggancio del box di raccolta erba



Solo a motore spento e con utensile di taglio fermo.

- ❶ Sollevare lo sportello d'espulsione e agganciare il box di raccolta erba.

## Regolazione dell'altezza di taglio

Vedi libretto d'istruzioni per il montaggio  
**Tutte le ruote devono essere alla stessa altezza!**

## Avviamento del motore

L'avviamento del motore è possibile solo con la lama montata (massa volante)!

## Avviamento a mano del motore

- a) **Senza comando a distanza dell'acceleratore**
  - ❸ Premere 3 volte il pulsante dell'iniettore ad intervalli di ca. 2 secondi. Alle basse temperature inferiori a 10 °C, premere il pulsante dell'iniettore 5 volte.

**Non usare il pulsante dell'iniettore quando il motore è caldo a temperatura di esercizio!**



- ❹ Tirare e mantenere tirata la leva del freno motore verso il braccio superiore del manubrio – la leva del freno motore non si arresta.
- ❺ Tirare velocemente con continuità la fune di avviamento ed accompagnarla poi lentamente nel riavvolgimento.

**i** L'acceleratore del motore è regolato su un valore fisso. Non è perciò necessaria una regolazione del numero di giri.

**b) Con comando a distanza dell'acceleratore**

- 2 Leva dell'acceleratore nella posizione  (Start)
- 5 Premere 3 volte il pulsante dell'iniettore ad intervalli di ca. 2 secondi. Alle basse temperature inferiori a 10 °C, premere il pulsante dell'iniettore 5 volte.



**Non usare il pulsante dell'iniettore quando il motore è caldo a temperatura di esercizio!**

- 4 Tirare e mantenere tirata la leva del freno motore verso il braccio superiore del manubrio – la leva del freno motore non si arresta.
- 5 Tirare velocemente con continuità la fune di avviamento ed accompagnarla poi lentamente nel riavvolgimento. Non appena il motore è in moto, regolare la leva dell'acceleratore sulla velocità di rotazione del motore desiderata in una posizione tra  (Start) e  (Stop).

**Avviamento elettrico del motore**

- 6 Leva dell'acceleratore nella posizione  (Start)
- 7 Premere 3 volte il pulsante dell'iniettore ad intervalli di ca. 2 secondi. Alle basse temperature inferiori a 10 °C, premere il pulsante dell'iniettore 5 volte.

**Non usare il pulsante dell'iniettore quando il motore è caldo a temperatura di esercizio!**

- 8 Tirare e mantenere tirata la leva del freno motore verso il braccio superiore del manubrio – la leva del freno motore non si arresta.
- 9 Ruotare la chiave di accensione nel blocchetto di accensione completamente verso destra - quando il motore è in moto, rilasciare la chiave d'accensione. La chiave d'accensione ritorna nella posizione «0». Regolare la leva dell'acceleratore sulla velocità di rotazione del motore desiderata in una posizione tra  (Start) e  (Stop).

**Inserire la trazione ruote**

**Vale solo per apparecchi con ruote motrici!**

**Non inserire la trazione quando il motore è spento.**

- 10 Spingere la leva d'innesto trasmissione contro il braccio superiore del manubrio e mantenerla premuta – la leva d'inserimento

trasmissione non si arresta.

Velocità di avanzamento: ca. 3,5 km/h.

**Disinserire la trazione ruote**

- 11 Rilasciare la leva d'inserimento trasmissione.

**Spegnere il motore**

- 12 Spingere la leva dell'acceleratore nella posizione  (Stop).
- 13 Rilasciare la leva del freno motore.



*La lama di taglio continua a girare ancora alcuni secondi dopo che il motore è stato spento – perciò non mettere subito le mani sotto il tosaerba!*

**Rimozione del box di raccolta erba**



**Solo a motore spento e con utensili di taglio fermo!**

Il box di raccolta erba deve essere svuotato al più tardi con indicatore del livello di riempimento chiuso o appena ci si accorge che, durante la falciatura, l'erba tagliata rimane a terra. Per lo svuotamento, sollevare lo sportello d'espulsione e rimuovere il box di raccolta spostandolo all'indietro.

**Falciatura senza box di raccolta erba**



**Solo con molla di torsione dello sportello d'espulsione funzionante!**

Lo sportello d'espulsione poggia sul carter del tosaerba per effetto della molla. L'erba tagliata viene espulsa verso il basso.

**Trasformazione del tosaerba in: falciatrice per pacciamme risp. falciatrice con espulsione laterale**

(per gli apparecchi idonei allo scopo)

Vedere a tale proposito le istruzioni d'uso/di montaggio separate.

## Manutenzione e cura



**Prima di qualsiasi lavoro di manutenzione e pulizia staccare il cappuccio della candela d'accensione!**

### Pulizia dell'apparecchio

Pulire accuratamente l'apparecchio dopo avere rasato il prato.

Non spruzzare l'apparecchio con acqua.

L'acqua penetrata nell'impianto di accensione o nel carburatore può provocare malfunzionamenti.

Pulire l'apparecchio con uno straccio, spazzolone...

**i** Quando il tosaerba viene inclinato sul lato, a seconda del produttore del motore **17 18**

**TECUMSEH, HONDA o AL-KO:**

→ il carburatore/filtro dell'aria

**BRIGGS & STRATTON:** → la candela

**dovrà essere rivolto verso l'alto!!!**

Vedi libretto delle istruzioni per l'uso del produttore del motore.

**È necessario un controllo di un tecnico in caso di:**

- urto contro un ostacolo
- arresto improvviso del motore
- lama piegata (non raddrizzare!)
- albero motore piegato (non raddrizzare!)
- danni all'azionamento
- cinghia trapezoidale difettosa

### Cambio dell'olio / filtro dell'aria / candela d'accensione

Vedi libretto delle istruzioni per l'uso del produttore del motore.

### Meccanismo di trasmissione delle ruote

La trasmissione non richiede manutenzione.

### Cambio ed affilatura della lama falciante

Fare affilare sempre alla fine della stagione la lama falciante oppure, quando è necessario, sostituirla con una lama nuova.

Fare eseguire sempre la rafilatura o sostituzione della lama falciante da un'officina di assistenza clienti (misurazione dello squilibrio).



**Le lame non bilanciate provocano forti vibrazioni del tosaerba - Pericolo d'infortunio!!**



## Batteria di avviamento



La batteria di avviamento è riciclabile.



È vietato smaltire con i rifiuti domestici le batterie usate, esaurite o guaste!

Le batterie devono essere smontate e smaltite adeguatamente anche per gli apparecchi, che vengono avviati al circuito di raccolta (per il riciclaggio). Il vostro fornitore specializzato o i centri di raccolta comunali (isole ecologiche) s'incaricano del corretto smaltimento.

### Caricare la batteria di avviamento

La batteria di avviamento (Pb) non richiede manutenzione. Prima della messa in funzione la prima volta, la batteria dovrebbe essere ricaricata. Durante la falciatura la batteria si ricarica automaticamente. La batteria deve essere ricaricata quando è scarica, prima della pausa invernale oppure prima di lunghi periodi d'inattività (> 6 mesi).

- 14 Prendere il caricabatteria dal contenitore della batteria.
- 15 Staccare il cavo della batteria dal cavo del motore.
- 16 Collegare il cavo della batteria con il cavo del caricabatteria.

Collegare il caricabatteria alla rete elettrica. Il tempo di carica è ca. 36 ore. Usare solo il caricabatteria originale in dotazione.



Caricare la batteria di avviamento solo in un locale asciutto!



**Quando la batteria è sotto carica, il tosaerba non deve essere messo in funzione!**

### Messa a deposito dell'apparecchio

Depositare l'apparecchio in un ambiente asciutto – lasciare prima raffreddare il motore.

Per conservare l'apparecchio con poco ingombro, il braccio superiore del manubrio può essere piegato. A tal fine svitare i dadi ad alette – ca. 6 giri.

**Attenzione:** non piegare i tiranti Bowden. Durante l'inverno depositare la batteria di avviamento al sicuro dal gelo.

## Garanzia

Qualsiasi errore di materiale o fabbricazione dell'apparecchio sarà eliminato durante il periodo di garanzia previsto dalla legge, a nostra scelta, tramite riparazione o sostituzione.

Il periodo di garanzia dipende rispettivamente dalle leggi in vigore nel paese in cui viene acquistato l'apparecchio.

La nostra garanzia è valida nei seguenti casi:

- Trattamento adeguato dell'apparecchio.
- Rispetto delle istruzioni per l'uso.
- Impiego di ricambi originali.

La garanzia decade nei seguenti casi:

- Tentativi di riparazione sull'apparecchio.
- Modifiche tecniche dell'apparecchio.
- Impiego non appropriato, per es. impiego industriale o comunale.

Sono esclusi dalla garanzia:

- Danni alla vernice attribuibili a normale usura.
- Particolarità di rapida usura contrassegnati sulla scheda ricambi con una cornice **XXX XXX (X)**
- Motori a combustione, per i quali sono valide le condizioni di garanzia a parte dei rispettivi produttori.

In caso di garanzia, rivolgersi con la presente dichiarazione di garanzia e la fattura di acquisto al proprio rivenditore o al centro di assistenza tecnica autorizzato più vicino.

La presente garanzia lascia invariate le rivendicazioni di garanzia legali dell'acquirente nei riguardi del venditore.

## Rimedio in caso di guasti



**Prima di qualsiasi lavoro di manutenzione e pulizia staccare il cappuccio della candela d'accensione!**

Guasto	Eliminazione
Il motore non va in moto	Rifornire benzina Disporre la leva dell'acceleratore nella posizione  (Start) Premere la leva del freno motore verso il braccio superiore del manubrio Controllare la candela di accensione, eventualmente cambiarla Pulire il filtro dell'aria Avviare il motore su erba più bassa o su una superficie già rasata. Pulire il canale di espulsione / carcassa – la lama falciante deve girare liberamente Ricaricare la batteria di avviamento
Il motore perde potenza	Correggere l'altezza di taglio Rifilare / cambiare la lama falciante → officina assistenza Pulire il canale di espulsione / carcassa Pulire il filtro dell'aria Ridurre il passo di avanzamento
Taglio irregolare	Rifilare / cambiare la lama falciante → officina assistenza Correggere l'altezza di taglio
Il box di raccolta erba non raccoglie abbastanza	Correggere l'altezza di taglio Lasciare asciugare il prato Rifilare / cambiare la lama falciante → officina assistenza Pulire griglia del box di raccolta erba Pulire il canale di espulsione / carcassa
La trazione ruote non funziona	Regolare il tirante flessibile Cinghia trapezoidale difettosa → officina assistenza Danni alla trasmissione → officina assistenza
Con la trasmissione inserita le ruote non girano	Stringere le viti delle ruote Mozzo della ruota difettoso → ruota nuova Cinghia trapezoidale difettosa → officina assistenza

I guasti, che non possono essere eliminati con l'aiuto di questa tabella, devono essere eliminati solo da un'officina specializzata autorizzata (centro assistenza autorizzato).