

# Comfort 32 VE Comfort 32 VLE COMBI CARE



- D
- GB
- F
- I
- NL
- E
- H
- PL
- CZ
- SK
- RUS
- DK
- S
- FIN
- N





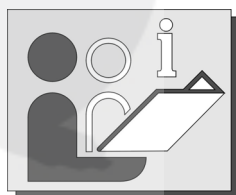



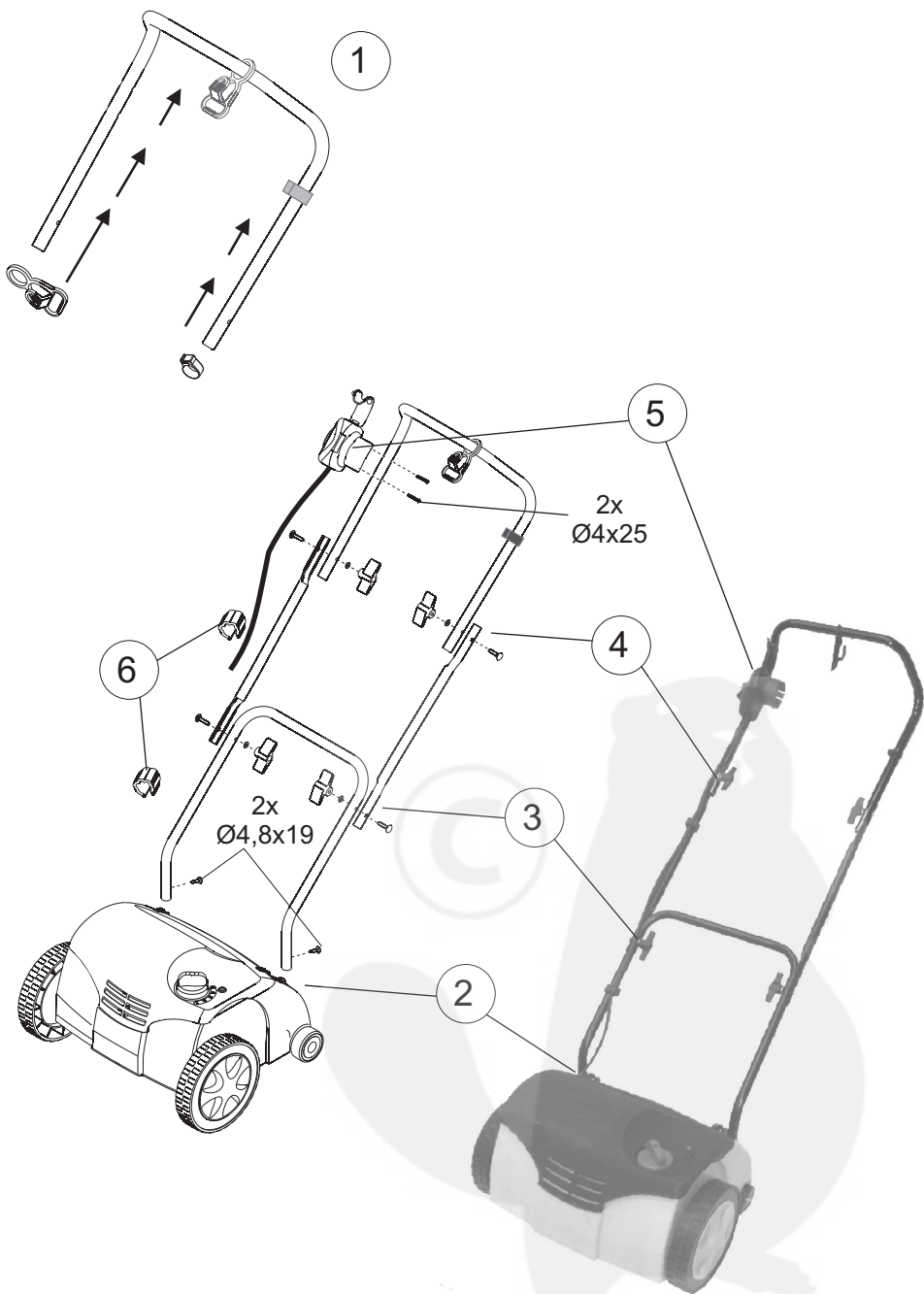

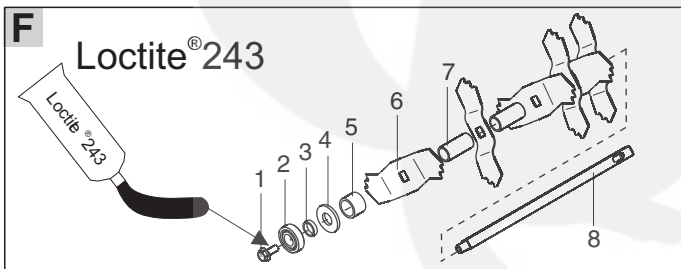
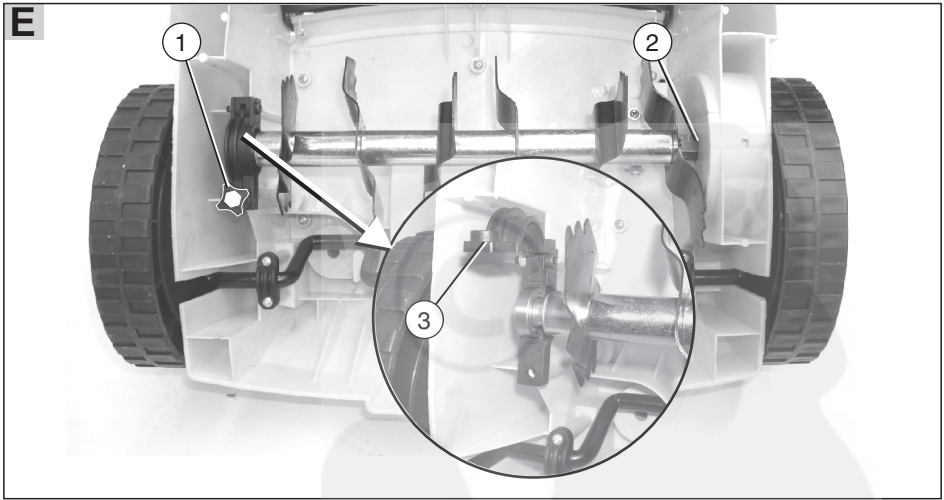
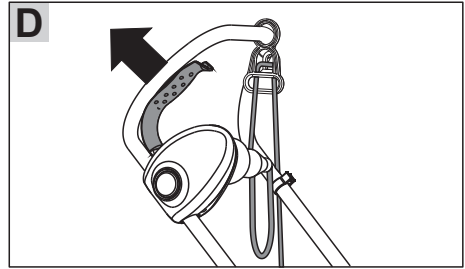
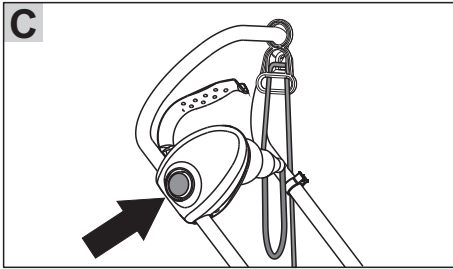
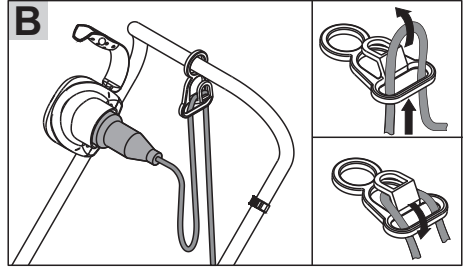
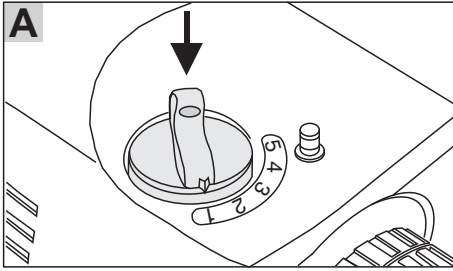



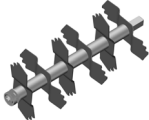
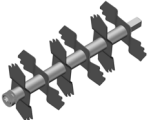

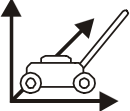
460 770  
a b c d e f  
2005

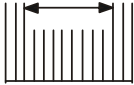
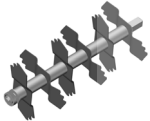

[www.al-ko.com](http://www.al-ko.com)

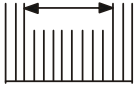

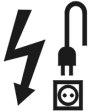

	<b>Comfort 32 VE</b>		
	<b>Comfort 32 VLE COMBI CARE</b>		 
	1100x990x500 mm		min. 10 A
	8,0 kg ( <b>Comfort 32VE</b> ) 8,9 kg ( <b>Comfort VLE 32</b> )		1000 W
cm 	 32 cm		3000 min <sup>-1</sup>
cm 	 29 cm		L <sub>pA</sub> = 78 dB (A)
	230 V~/ 50 Hz		a <sub>whw</sub> = 8 m/s <sup>2</sup> DIN EN 1033

## Sicherheitshinweise

Bedienungsanleitung lesen und danach handeln.

Diese für späteren Gebrauch und Nachbesitzer aufbewahren.

Sicherheitshinweise sowie Warnhinweise auf dem Gerät beachten.

### Allgemeine Sicherheitshinweise

Kindern und Jugendlichen unter 16 Jahren sowie Personen unter Alkohol-, Drogen- oder Medikamenteneinfluss ist der Gebrauch nicht gestattet. Örtliche Bestimmungen können das Mindestalter des Benutzers festlegen.

Die Unfallverhütungsvorschriften sind einzuhalten.

Hände und Füße von rotierenden Teilen fern halten.

Das Gerät nur in technisch einwandfreiem Zustand benutzen.

Beschädigte oder abgenutzte Teile sind sofort zu erneuern. Nur Original-Ersatzteile verwenden.

Nur bei Tageslicht oder entsprechend guter Beleuchtung arbeiten.

Befinden sich Personen, insbesondere Kinder oder Tiere im Arbeitsbereich, darf mit dem Gerät nicht gearbeitet werden.

Der Benutzer des Gerätes ist für Unfälle mit anderen Personen oder deren Eigentum verantwortlich.

### Sicherheitseinrichtungen

#### Motorschutzschalter

Bei Überlastung des Vertikutierers/Lüfters schaltet der Motorschutzschalter den Motor aus. Die Funktion des Motorschutzschalters darf nicht außer Kraft gesetzt werden.

Hat der Motorschutzschalter das Gerät ausgeschaltet, wie folgt handeln:

1. Gerät vom Stromnetz trennen.
2. Ursache für Überlastung beseitigen.
3. Nach einer Abkühlzeit von 2 bis 3 Minuten Stromanschluss wiederherstellen und das Gerät in Betrieb nehmen.

#### Sicherheitsschaltbügel

Das Gerät ist mit einem Sicherheitsschaltbügel ausgestattet, der bei Loslassen das Gerät sofort stoppt.



#### **Gefahr!**

Die Funktion des Sicherheitsschaltbügels nicht außer Kraft setzen.

#### Heckklappe

Das Gerät ist mit einer Federbelasteten Heckklappe ausgestattet, die vor herausgeschleuderten Teilen (Erde, kleine Steinchen etc.) schützt, wenn keine Fangbox am Gerät ist.



#### **Gefahr!**

Das Gerät nie ohne Heckklappe oder Fangbox betreiben.

#### Optische Sicherheitsanzeige

Das Gerät ist mit einer optischen Sicherheitsanzeige ausgestattet, die anzeigt, ob die Arbeitswelle fixiert und richtig verschraubt ist. Bei sichtbarer, grüner Markierung ist die Arbeitswelle richtig fixiert.

#### Anschlussleitung

Nur Gummikabel der Qualität H05RN-F nach DIN/VDE 0282 mit einem Leitungsquerschnitt von 3 x 1,5 mm<sup>2</sup> verwenden.

Die Typbezeichnung muss auf der Anschlussleitung vermerkt sein. Stecker und Kupplungsdose müssen aus Gummi oder Gummiüberzogen sein und DIN/VDE 0620 entsprechen.

Nur eine Anschlussleitung mit ausreichender Länge benutzen.

Anschlussleitung, Stecker und Kupplungsdose müssen spritzwassergeschützt sein.

Reparaturen an der Anschlussleitung, am Stecker und an der Kupplungsdose dürfen nur durch autorisierte Fachbetriebe durchgeführt werden. Eine defekte Anschlussleitung (z. B. mit Rissen, Schnitt-, Quetsch- oder Knickstellen in der Isolation) darf nicht verwendet werden.

Steckverbindungen vor Nässe schützen.



#### **Gefahr!**

Anschlussleitung nicht beschädigen oder durchtrennen.

Im Schadensfall wie folgt handeln:

1. Anschlussleitung sofort vom Stromnetz trennen.

#### Elektrische Voraussetzungen:

- 230 V/50 Hz Wechselstrom
- Mindestquerschnitt  
Anschlussleitung = 1,5 mm<sup>2</sup>
- Mindestabsicherung Netzanschluss = 10 A
- Fehlerstromschutzschalter (FI)  
Maximaler Auslösestrom = 30 mA.

**Gefahr!**

Das Gerät nie an Netzsteckdosen ohne Fehlerstromschutzschalter betreiben.

**Symbole****Am Gerät**

Vor Inbetriebnahme Bedienungsanleitung lesen!



Dritte aus Gefahrenbereich fernhalten!



Vor Arbeiten am Schneidwerkzeug Netzstecker ziehen!



Achtung Gefahr! Anschlusskabel von den Schneidwerkzeugen fernhalten.



Achtung Gefahr! Hände und Füße von Schneidwerkzeugen fernhalten.

**In dieser Bedienungsanleitung****Gefahr!**

Bei Nichtbeachten droht Personenschaden.

**Achtung!**

Bei Nichtbeachten droht Sachschaden.

**Hinweis:**

Informationen zum Produkt und Anwendungstipps.

**Verwendungszweck****Bestimmungsgemäße Verwendung**

Das Gerät ist nur zum Vertikutieren/Lüften (Auflockern und Belüften eines Rasenbodens) bestimmt.

Das Gerät ist nur für die Nutzung im privatem Garten bestimmt.

**Bestimmungswidrige Verwendung**

Das Gerät darf nicht im gewerblichen Einsatz betrieben werden.

**Betriebszeiten für Elektrovertikutierer**

Die Betriebszeiten für Elektrovertikutierer richten sich nach den gesetzlichen Bestimmungen des jeweiligen Landes. Örtliche Regelungen können unterschiedliche Betriebszeiten festlegen.

**Umweltschutz, Entsorgung**

Geben Sie anfallendes Verpackungsmaterial zur Wiederverwertung an die entsprechenden Sammelstellen.

**Auspacken/Montieren****Gefahr!**

Das Gerät darf erst nach vollständiger Montage aller Teile benutzt werden.

1. Das Gerät aus der Verpackung nehmen.
2. Packungsinhalt auf Vollständigkeit prüfen. Bei Mängeln den Händler informieren.
3. Die Montage der Teile gemäß Montageplan auf Seite 2 durchführen.

**Betrieb****Inbetriebnahme****Arbeitstiefe einstellen (Bild A)****Gefahr!**

Einstellen der Arbeitstiefe nur bei abgeschaltetem Motor und stillstehender Walze.

1. Den Drehschalter (Bild A) nach unten drücken und auf Stufe "2" drehen.

**Hinweis:**

Die Verstelltiefe pro Stufe beträgt ca. 3 mm.

**Gefahr!**

Das Gerät darf nur betrieben werden, wenn keine Teile (z. B. Heckklappe) fehlen oder defekt sind und wenn die Anschlussleitung keine Beschädigungen aufweist.

**Netzverbindung herstellen (Bild B)**

1. Kupplungsteil des Netzkabels auf den Stecker des Sicherheits-Tastenschalters stecken.
2. Mit dem Netzkabel eine Schlaufe bilden und in die Kabelzugentlastung einhängen. Die Schlaufe so lang lassen, dass die Kabelzugentlastung von einer Seite zur anderen gleiten kann.

### Motor einschalten (Bild C und D)

1. Taster des Sicherheits-Tastschalters drücken und gedrückt halten.
2. Sicherheitsbügel gegen den Holm ziehen. Der Motor startet.



#### Hinweis:

*Der Sicherheitsbügel rastet nicht ein. Er muss während der ganzen Zeit gehalten werden.*

3. Taster des Sicherheits-Tastschalters loslassen.

### Motor ausschalten

1. Sicherheitsbügel loslassen. Dieser geht automatisch in die Nullstellung. Der Motor ist ausgeschaltet.



#### Gefahr!

*Die Walze läuft nach dem Ausschalten noch einige Sekunden nach. Nicht unter das Gerät fassen.*

### Hinweise zum Betrieb



#### Hinweis:

*Vor jedem Einsatz eine Sichtkontrolle am Gerät durchführen. Die grüne Markierung der optischen Sicherheitsanzeige muss sichtbar sein.*

- Zum Starten des Gerätes muss die Walze vollständig freigängig sein.
- Hände und Füße nicht in die Nähe rotierenden Teile bringen.
- Das Gerät nur bei Einhaltung des durch den Führungsholm gegebenen Sicherheitsabstandes betreiben.
- Netzkabel stets sicher führen.
- Gerät nur im Schritttempo führen.
- Nicht an steilen Hängen vertikutieren.
- Immer quer zum Hang vertikutieren.
- Gerät niemals mit laufendem Motor kippen oder transportieren.
- Gerät nicht unbeaufsichtigt lassen.
- Beim Verlassen des Gerätes dieses vom Netz trennen.

### Fachmännische Überprüfung ist erforderlich

- nach Auffahren auf ein Hindernis
- bei sofortigem Stillstand des Motors
- bei verbogenen Messern der Vertikutierwalze
- bei defektem Zahnriemen
- bei Beschädigung des Motorzuleitungskabels.
- bei sonstigen Beschädigungen.

### Wartung und Pflege



#### Gefahr!

*Vor allen Arbeiten am Gerät den Netzstecker ziehen und Stillstand der Walze abwarten. Reparaturen am Gerät dürfen nur durch Fachbetriebe durchgeführt werden.*

### Wartungsintervalle

#### Vor jedem Einsatz

1. Sichtkontrolle des Gerätes durchführen.
2. Das Gerät darf nicht in Betrieb genommen werden, wenn Teile fehlen, defekt oder lose sind.
3. Sichtkontrolle der Anschlussleitung durchführen. Eine defekte Anschlussleitung (z. B. mit Rissen, Schnitt-, Quetsch- oder Knickstellen in der Isolation) darf nicht verwendet werden.

#### Reinigung des Gerätes

Das Gerät nach jedem Gebrauch reinigen.



#### Achtung!

*Nicht mit Wasser abspritzen. Eindringendes Wasser kann den Motor und den Sicherheits-Tastschalter zerstören.*

Die Walze mit einem Spachtel, Bürste etc reinigen.



#### Gefahr!

*Verletzungsgefahr an den Messern der Walze. Schutzhandschuhe tragen.*

### Wartungsarbeiten

#### Vertikutierwalze ausbauen (Bild E)

1. Schraube (1) des Lagers herausrauben.
2. Lagerhälfte (3) hochklappen.
3. Vertikutierwalze aus der unteren Lagerhälfte herausheben und aus der Antriebsseite (2) herausziehen.

Einbau erfolgt in umgekehrter Reihenfolge.

## Messern der Vertikutierwalze erneuern (Bild F)



### Hinweis:

Vor Ausbau der Messer auf deren Einbaulage achten.

1. Sechskantschraube (1) herausschrauben.
2. Das Kugellager (2) vorsichtig von der Welle (8) abziehen.
3. Druckring (3), Scheibe (4) und kurze Distanzhülse (5) von der Welle abziehen.

4. Messer (6) und lange Distanzhülsen nacheinander abziehen.

Der Zusammenbau erfolgt in umgekehrter Reihenfolge.

Betrifft nur **COMFORT 32 VLE COMBI CARE**

Ausbau der Lüfterwalze und Erneuern der Stahlfederzinken ist analog zur Vertikutierwalze durchzuführen.

## Hilfe bei Störungen



Vor allen Wartungs- und Reinigungsarbeiten den Netzstecker ziehen und Stillstand der Walze abwarten.

Störung	Ursache	Behebung
Motor läuft nicht	Keine Spannung	Anschlussleitung sowie Leitungsschutzschalter überprüfen
	Walze blockiert	Walze prüfen
Walze dreht nicht	Zahnriemen defekt.	Kundendienstwerkstatt aufsuchen.
Motorleistung lässt nach	Zu große Arbeitstiefe	Geringere Arbeitstiefe einstellen
	Verschmutztes Gehäuse	Gehäuse reinigen
	Rasen zu hoch zum Vertikutieren	Rasen mähen
Schlechte Vertikutierleistung	Zu große Arbeitstiefe	Geringere Arbeitstiefe einstellen
	Messer sind abgenutzt	Abgenutzte Messer austauschen
Unruhiger Lauf, Gerät vibriert	Messer schadhaft	Kundendienstwerkstatt

Störungen, die mit Hilfe dieser Tabelle nicht behoben werden können, dürfen nur von einem Fachbetrieb (Kundendienstwerkstatt) behoben werden.

## Zubehör

### Fangbox

Art. Nr. 112 312

Stabiles Stahlrahmengestell mit



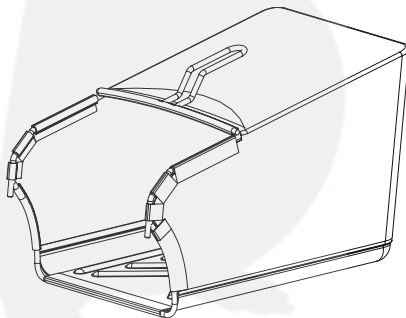

Gewebebespannung

Fassungsvolumen ca. 45 l





D	GB	F	I	NL
<p><b>Garantie</b></p> <p>Etwasige Material- oder Herstellungfehler an Gerät besitzgen wir während der gesetzlichen Verjährungsfrist für Mängelansprüche entsprechend unserer Wahl durch Reparatur oder Ersatzlieferung.</p> <p>Die Verjährungsfrist bestimmt sich jeweils nach dem Recht des Landes, in dem das Gerät gekauft wurde.</p> <p>Unsere Garantieusage gilt nur bei:</p> <ul style="list-style-type: none"> <li>• Sachgemäßer Behandlung des Gerätes.</li> <li>• Beachtung der Bedienungsanleitung.</li> <li>• Verwendung von Original-Ersatzteilen.</li> </ul> <p>Die Garantie erlischt bei:</p> <ul style="list-style-type: none"> <li>• Reparaturversuchen am Gerät</li> <li>• Technischen Veränderungen am Gerät</li> <li>• nicht bestimmungsgemäßer Verwendung (z. B. gewerblicher oder kommunaler Nutzung.)</li> </ul> <p>Von der Garantie ausgeschlossen sind:</p> <ul style="list-style-type: none"> <li>• Lackschäden, die auf normale Abnutzung zurückzuführen sind.</li> <li>• Verschleißteile, die auf der Ersatzteilkarte mit Rahmen <b>XXX XXX (X)</b> gekennzeichnet sind.</li> <li>• Verbrennungsmotoren – Für diese gelten die separaten Garantiebestimmungen der jeweiligen Motorenhersteller.</li> </ul> <p>Im Garantiefall wenden Sie sich bitte mit dieser Garantieerklärung und dem Kaufbeleg an Ihren Händler oder die nächste Kundendienststelle.</p> <p>Durch diese Garantieusage bleiben die gesetzlichen Mängelansprüche des Käufers gegenüber dem Verkäufer unberührt.</p>	<p><b>Guarantee</b></p> <p>During the legal guarantee period, we will remedy any faults due to faulty materials or manufacture at our discretion by repair or by the supply of spare parts.</p> <p>The guarantee period is subject to the current law of the country in which the machine was purchased.</p> <p>The guarantee is only valid under the following conditions:</p> <ul style="list-style-type: none"> <li>• The machine has been treated properly.</li> <li>• The operation instructions have been followed.</li> <li>• Genuine spare parts have been used.</li> </ul> <p>The guarantee is void if:</p> <ul style="list-style-type: none"> <li>• Attempts have been made to repair the machine.</li> <li>• The machine has been altered.</li> <li>• The machine has been used incorrectly, (e.g. commercial or communal use etc.).</li> </ul> <p>The following items are excluded from the guarantee:</p> <ul style="list-style-type: none"> <li>• Paint damage due to normal wear.</li> <li>• Wearing parts on the spare parts card which are marked with the box <b>XXX XXX (X)</b></li> <li>• Internal combustion engines – apply to these from the relevant engine manufacturer.</li> </ul> <p>In the event of a claim under the guarantee, please contact your dealer or the nearest authorised customer service centre with this guarantee declaration and a proof of purchase.</p> <p>The legal guarantee rights of the purchaser in respect of the seller remain unaffected by the terms of this guarantee.</p>	<p><b>Garantie</b></p> <p>Durant le délai de garantie légal, nous rémédions aux défauts de matériel et de construction de l'appareil en réparant ou en remplaçant, à notre convenance.</p> <p>Le délai de garantie est fonction de la législation respective du pays dans lequel l'appareil a été acheté.</p> <p>L'application de la garantie suppose:</p> <ul style="list-style-type: none"> <li>• Un traitement conforme de l'appareil.</li> <li>• Le respect de la notice d'utilisation.</li> <li>• L'utilisation de pièces de rechange d'origine.</li> </ul> <p>La garantie est annulée:</p> <ul style="list-style-type: none"> <li>• En cas de tentatives de réparation sur l'appareil;</li> <li>• En cas de modifications techniques apportées à l'appareil;</li> <li>• En cas d'utilisation non conforme (par ex. Professionnelle ou communale, etc.).</li> </ul> <p>Sont exclus de la garantie:</p> <ul style="list-style-type: none"> <li>• Les dommages de peinture survenant dans le cadre d'une utilisation normale;</li> <li>• Les pièces d'usure signalées sur la carte <b>XXX XXX (X)</b></li> <li>• Les moteurs à combustion qui bénéficient des dispositions de garantie spécifiques du fabricant du moteur.</li> </ul> <p>En cas d'application de la garantie, veuillez vous adresser, muni de la présente déclaration de garantie de votre centre d'achat, à votre revendeur ou au prochain point de service après-vente agréé.</p> <p>Cette accord de garantie ne modifie en rien les droits à la garantie légale dont bénéficie l'acheteur vis-à-vis du vendeur.</p>	<p><b>Garanzia</b></p> <p>Qualsiasi errore di materiale o fabbricazione dell'apparecchio sarà eliminato durante il periodo di garanzia previsto dalla legge, a nostra scelta, tramite riparazione o sostituzione.</p> <p>Il periodo di garanzia dipende rispettivamente dalle leggi in vigore nel paese in cui viene acquistato l'apparecchio.</p> <p>La nostra garanzia è valida nei seguenti casi:</p> <ul style="list-style-type: none"> <li>• Trattamento adeguato dell'apparecchio</li> <li>• Rispetto delle istruzioni per l'uso.</li> <li>• Impiego di ricambi originali.</li> </ul> <p>La garanzia decade nei seguenti casi:</p> <ul style="list-style-type: none"> <li>• Tentativi di riparazione sull'apparecchio.</li> <li>• Modifiche tecniche dell'apparecchio.</li> <li>• Impiego non appropriato, per es impiego industriale o comunale.</li> </ul> <p>Sono esclusi dalla garanzia:</p> <ul style="list-style-type: none"> <li>• Danni alla vernice attribuibili a normale usura.</li> <li>• Particolari di rapida usura contrassegnati sulla scheda ricambi con una cornice <b>XXX XXX (X)</b></li> <li>• Motori a combustione, per i quali sono valide le condizioni di garanzia a parte dei rispettivi produttori.</li> </ul> <p>In caso di garanzia, rivolgersi con la presente dichiarazione di garanzia e la fattura di acquisto al proprio rivenditore o al centro di assistenza tecnica autorizzato più vicino.</p> <p>La presente garanzia lascia invariate le rivendicazioni di garanzia legali dell'acquirente nei riguardi del venditore.</p>	<p><b>Garantie</b></p> <p>Eventuele materiaal- of productiefouten in het apparaat vernemen wij tijdens de wettelijke garantietermijn naar onze eigen keuze door reparatie of vervangende levering.</p> <p>De garantietermijn wordt telkens bepaald volgens het recht van het land waarin het apparaat is gekocht.</p> <p>Onze garantietermijn geldt uitsluitend bij:</p> <ul style="list-style-type: none"> <li>• Deskundige behandeling van het apparaat.</li> <li>• Het opvolgen van de handleiding.</li> <li>• Het gebruik van originele reserveonderdelen.</li> </ul> <p>De garantie verbeurt bij:</p> <ul style="list-style-type: none"> <li>• Pogingen het apparaat te repareren.</li> <li>• Technische veranderingen aan het apparaat.</li> <li>• Gebruik dat niet volgens de voorschriften is, b.v. industrieel of gemeentelijk gebruik.</li> </ul> <p>Van de garantie zijn uitgesloten:</p> <ul style="list-style-type: none"> <li>• Lakschade die veroorzaakt is door normale slijtage.</li> <li>• Aan slijtage onderhevige onderdelen die op de kaart met reserveonderdelen aangegeven staan met een kader <b>XXX XXX (X)</b></li> <li>• Verbrandingsmotoren – Hiervoor gelden de aparte garantieregelingen van de desbetreffende motorenfabrikant a.u.b. met deze garantietermijn en het aankoopbewijs tot uw handelaar of tot de dichtbijzijnde klantenservicecentraal.</li> </ul> <p>Door deze garantietermijn blijven de wettelijke aanspraken van de koper ten opzichte van de verkoper onaangetast.</p>

<p><b>D</b></p> <p><b>EG-Konformitätserklärung</b></p> <p>Gemäß der EG-Maschinenrichtlinie 98/37/EWG erklären wir hiermit, dass das nachfolgend bezeichnete Produkt aufgrund seiner Konzipierung und Bauart sowie in der von uns in Verkehr gebrachten Ausführung den einschlägigen grundlegenden Sicherheits- und Gesundheitsanforderungen der EG-Richtlinie entspricht. Bei einer nicht mit uns abgestimmten Änderung des Produktes verliert diese Erklärung ihre Gültigkeit.</p> <p><b>Produktbeschreibung</b> Vertikaler AL-KO Geräte GmbH Ichenhauser Str. 14 D-89359 Kötz</p> <p><b>Typ</b> Comfort 32 VE, Comfort 32 VLE Combi Care</p> <p><b>Angewendete einschlägige EG-Richtlinien</b> 98/37/EG 89/336/EG 73/23/EG 2000/14/EG</p> <p><b>Angewendete harmonisierte Normen</b> EN 60335-1:2000 EN 60335-2-92:2003 prEN 13684</p> <p><b>Schallleistungspegel:</b> Gemessen 98 dB(A) Garantiert 99 dB(A)</p> <p><b>Angewandtes Konformitätsbewertungsverfahren:</b> Anhang V Kötz, 30.12.2004</p>  <p>(Antonio De Filippo, Entwicklungsleitung)</p>	<p><b>GB</b></p> <p><b>EU Certificate of Conformity</b></p> <p>In accordance with the EU Machine Guidelines 98/37/EWG we hereby certify that this product has been designed and constructed so that it is in compliance with the relevant basic safety and health requirements stipulated in the EU guidelines. Should any changes or modifications which have not been approved by us be made to the product, this certificate shall be null and void.</p> <p><b>Product description</b> Aerator</p> <p><b>Manufacturer</b> AL-KO Geräte GmbH Ichenhauser Str. 14 D-89359 Kötz</p> <p><b>Type</b> Comfort 32 VE, Comfort 32 VLE Combi Care</p> <p><b>Applicable EU Guidelines</b> 98/37/CEE 89/336/CEE 73/23/CEE 2000/14/CEE</p> <p><b>Applicable Harmonized European Standards</b> EN 60335-1:2000 EN 60335-2-92:2003 prEN 13684</p> <p><b>Sound power level:</b> Measured 98 dB(A) Guaranteed 99 dB(A)</p> <p><b>Conformity assessment procedure followed:</b> Annex V Kötz, 30.12.2004</p>  <p>(Antonio De Filippo, Development Manager)</p>	<p><b>F</b></p> <p><b>Declaration De Conformance CE</b></p> <p>Conformément à la directive CE relative aux machines 98/37/EWG, nous déclarons par la présente que le produit décrit ci-dessus répond, par sa conception et par sa technique de construction et dans la version que nous avons mis dans le commerce, aux exigences fondamentales d'hygiène et de sécurité des directives CE. En cas de modification, non autorisée par nous, apportée au produit, cette déclaration n'est plus valable.</p> <p><b>Description du produit</b> Scarificateur</p> <p><b>Producteur</b> AL-KO Geräte GmbH Ichenhauser Str. 14 D-89359 Kötz</p> <p><b>Modèle</b> Comfort 32 VE, Comfort 32 VLE Combi Care</p> <p><b>Directive CE appliquée relatives au produit</b> 98/37/CEE 89/336/CEE 73/23/CEE 2000/14/CEE</p> <p><b>Normes appliquées harmonisées</b> EN 60335-1:2000 prEN 60335-2-92:2003 prEN 13684</p> <p><b>Niveau de puissance acoustique</b> Mesuré 98 dB(A) Garanti 99 dB(A)</p> <p><b>La procédure appliquée pour l'évaluation de la conformité:</b> Annex V Kötz, 30.12.2004</p>  <p>(Antonio De Filippo, Service développement)</p>	<p><b>I</b></p> <p><b>Dichiarazione di Conformità CE</b></p> <p>Conformemente alla direttiva CE relativa alle macchine 98/37/CEE dichiariamo con la presente che il prodotto qui di seguito descritto per la sua concezione e tecnica di costruzione e nella versione che abbiamo messo in commercio risponde alle esigenze fondamentali di sanità e di sicurezza delle direttive CE. In caso di modifica al prodotto non autorizzata da noi questa dichiarazione perde la sua validità.</p> <p><b>Descrizione del prodotto</b> Scarificatore</p> <p><b>Produttore</b> AL-KO Geräte GmbH Ichenhauser Str. 14 D-89359 Kötz</p> <p><b>Modello</b> Comfort 32 VE, Comfort 32 VLE Combi Care</p> <p><b>Directive CE applicate relative al prodotto</b> 98/37/CEE 89/336/CEE 73/23/CEE 2000/14/CEE</p> <p><b>Norme applicate armonizzate</b> EN 60335-1:2000 prEN 60335-2-92:2003 prEN 13684</p> <p><b>Livello di rumorosità:</b> Misurato 98 dB(A) Garantito 99 dB(A)</p> <p><b>Metodo di valutazione conformità applicato:</b> Annex V Kötz, 30.12.2004</p>  <p>(Antonio De Filippo, Reparto sviluppo)</p>
--	--	---	--

# Comfort 32 VLE COMBI CARE

\* Art. Nr. 112 300

\* Art. Nr. 112 336

# Comfort 32 VE

Art. Nr. 112 299

Art. Nr. 112 337

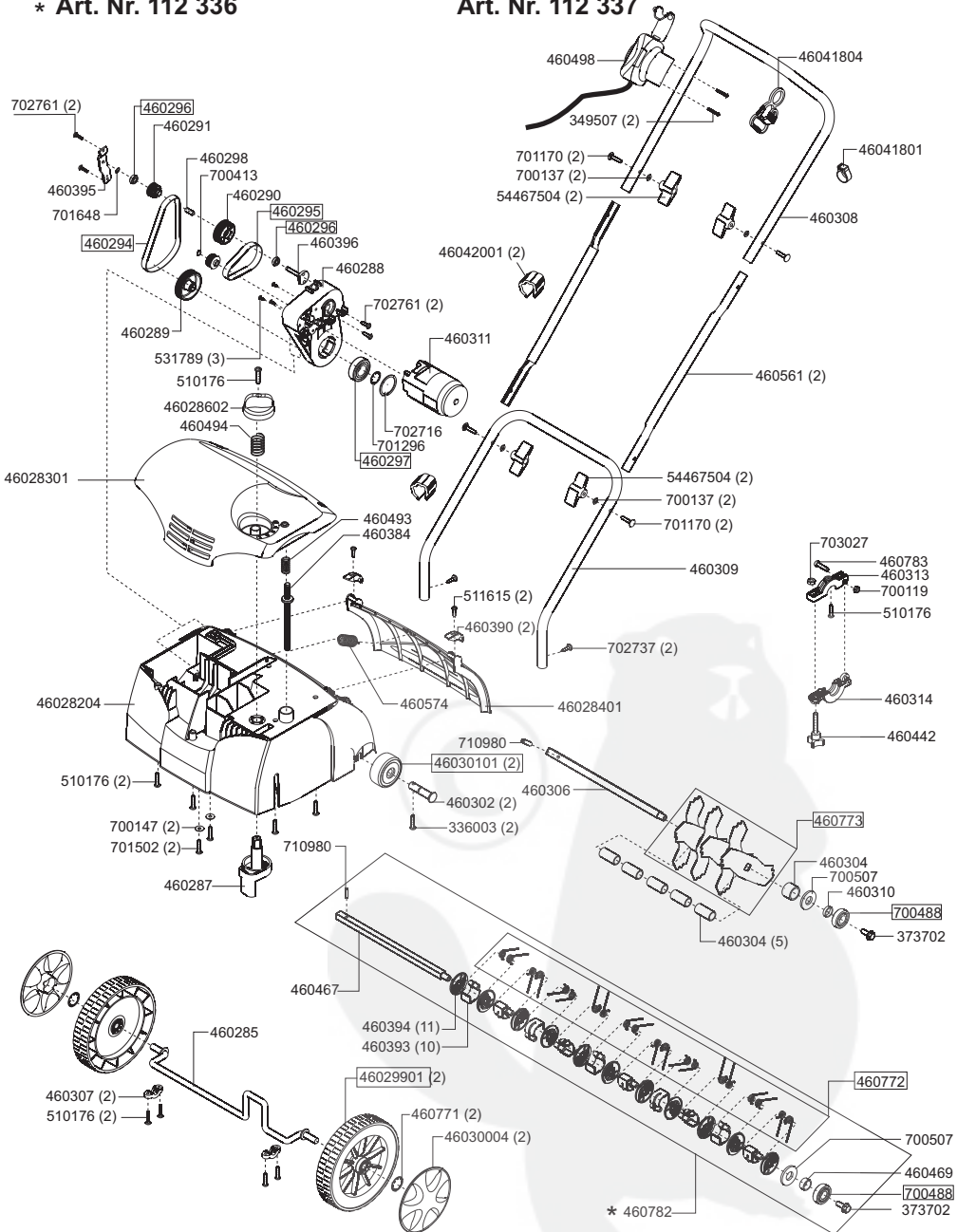

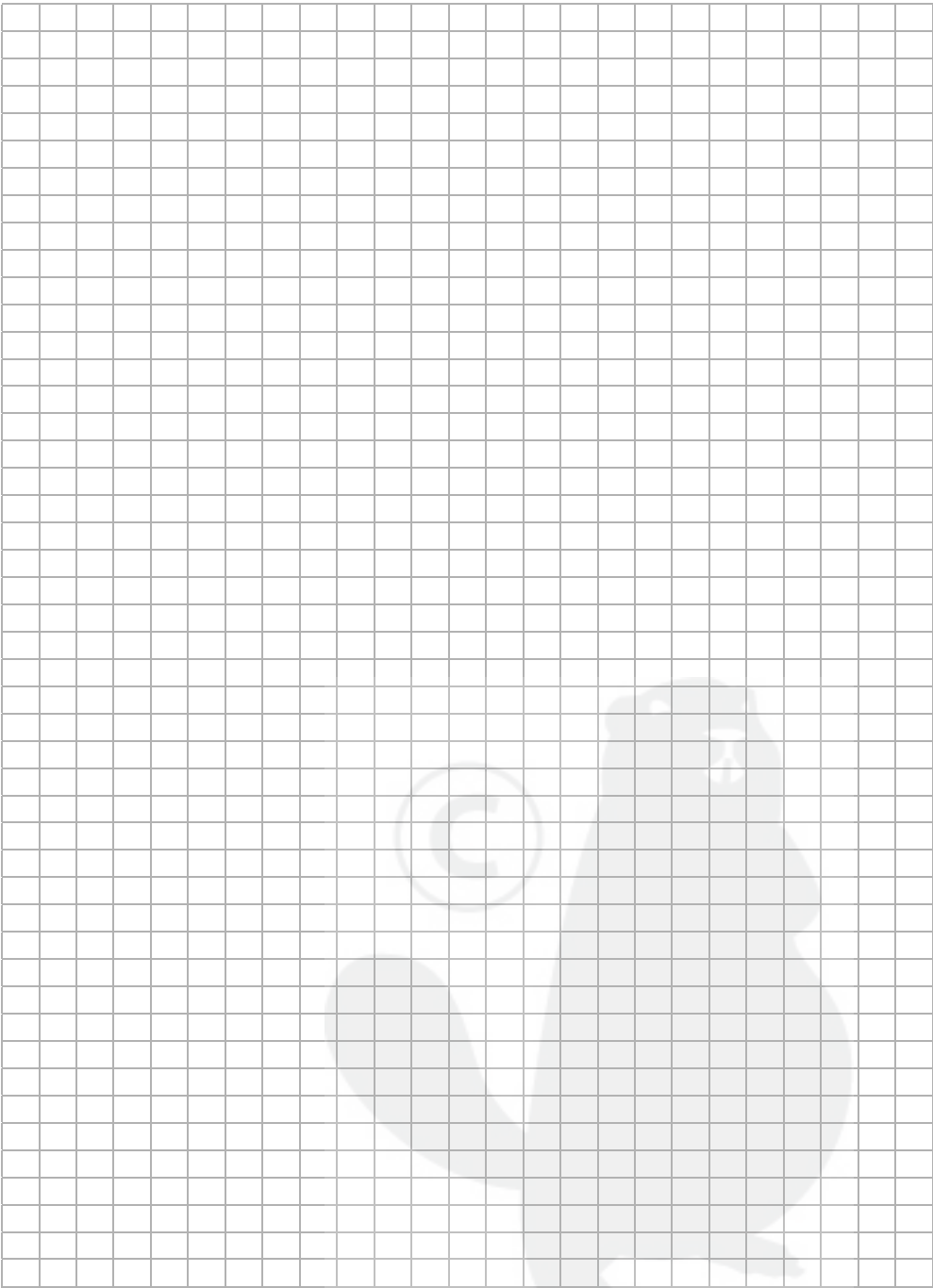

- 
- D** AL-KO Geräte GmbH • Tel. +49/8221/203-0 • Fax +49/8221/203-138
- A** AL-KO Kober GmbH • Tel. +43/3578/4034-227 • Fax +43/3578-4034-38
- I** Sigma Spa. • Tel. +39/039-9329311 • Fax +39/039-9329395
- CH** AL-KO Kober AG • Tel. +41/05641 83150 • Fax +41/05641 83160
- H** ALKO KFT. • Tel. +36/29 537 050 • Fax +36/29 537 051
- CZ** AL-KO Kober Spol. s.r.o. • Tel. +420/67-745 43 43 • Fax +420/67-745 33 61
- SK** AL-KO Kober Slovakia Spol. s.r.o. • Tel. +421/2-4341-2642 • Fax +421/2-4341-2532
- PL** AL-KO Kober sp. z.o.o. • Tel. +48/61-81 61 925 • Fax +48/61-81 61 980
- RUS** OOO AL-KO Kober • Tel. +7/095-168 87 16 • Fax +7/095-162 32 38
- RUS** AL-KO St. Petersburg GmbH • Tel. +7/812-446-10-84 • Fax +7/812-446-10-84
- F** AL-KO S.A. • Tel. +33/3-85-763500 • Fax +33/3-85-7635-88
- DK** AL-KO Ginge AS • Tel. +45/9882-1000 • Fax +45/98 82 54 54  
+45/9882 2411 (Hotline)
- S** Ginge Svenska AB • Tel. +46/31 57 35 80 • Fax +46/31 57 56 20
- N** AL-KO Ginge A/S, Norge • Tel. +47/64 86 25 50 • Fax +47/64 86 25 54
- E** ANMI, PerelV, 111 • 08018 Barcelona • Tel. 0034/93 300 26 18, Fax. 0034/93 300 06 80
- B** Eurogarden • Sint-Truidenseseteenweg 252A • 3300 Tienen • Tel. +32/16 80 54 27 •  
Fax +32/16 80 54 25
- GB** Garden Power Distribution • Wincanton Business Park • BA9 9RS Wincanton Somerset  
Tel. +44/19 63 82 80 50 • Fax +44/19 63 82 80 52
- NL** Mechatechniek • Stavorenweg 1 • 2803 PT Gouda •  
Tel. +31/182 56 78 00 • Fax +31/182 57 10 11
- AUS** AL-KO International Pty. Limited • Tel. +61/39796 3700 • Fax. +61/39796 3711
- IRL** Broderick Ltd. • Tel. +353/1285 8011 • Fax. +353/1285 5350
- P** J. Verdasca • Tel. +351/249544540 • Fax. +351/249544316
- GR** Kotsinas Ltd. • Tel. +30/3178 1500 • Fax. +30/3178 2163
- CY** A&H Megatools • Tel. +357/99 64 409 • Fax. +357/22 46 832
- TR** Reis Makina • Tel. +90/212 252 2445 • Fax. +90/212 249 8217
- TR** Ege Tarmas • Tel. +90/232 459 1518 • Fax. +90/232 457 2697
- CL** INSAV Ltda. • Tel. +56/2510 600 • Fax. +56/2510 600

#### **AL-KO Geraete GmbH**

Export Department

Ichenhauser Str. 14

D-89359 Koetz

Tel. +49/8221/203-0

Fax +49/8221/203-138

<http://www.al-ko.com>