

USO - MANUTENZIONE - RICAMBI
USE - MAINTENANCE - SPARE PARTS
EMPLOI - ENTRETIEN - PIÈCES DÉTACHÉES
BEDIENUNG - WARTUNG - ERSATZTEILE
EMPLEO - MANTENIMIENTO - REPUESTOS

ALN 290W/330W - ALN 290VW/330VW



CARATTERISTICHE - CHARACTERISTICS - CARACTERISTIQUES - MERKMALE - CARACTERISTICAS

Ciclo Otto 4 tempi - 4 stroke - Cycle à 4 temps - 4 Takt Arbeitsweise - Ciclo 4 tiempos

MOTORE - EINIGE - MOTEUR MOTOR - MOTOR		ALN 290 WB ALN 290 WP	ALN 330 WB ALN 330 WP	AL 290 VWB	AL 330 VWB
Alesaggio - Bore - Alésage Bohrung - Diametro del pistón	mm	75	80	75	80
Corsa - Stroke - Course Hub - Carrera	mm	65	65	65	65
Cilindrata - Displacement - Cylindrée Hubraum - Cilindrada	cm ³	287	327	287	327
Capacità serbatoio - Fuel tank capacity Contenance du réservoir - Tankinhalt Capacidad depósito	l	4	4	5,5	5,5
Capacità carter olio - Oil sump capacity Contenance carte huile - Schmierölfüllung	l	0,750	0,750	0,900	0,900
Combustibile - Fuel - Combustible Kraftstoff - Combustible		Benzina e petrolio Gasoline and kerosene Essence et pétrole Normalbenzin und petroleum Gasolina y petróleo		Benzina Gasoline Essence Normalbenzin Gasolina	

TABELLA CANDELE ACCENSIONE - SPARK PLUG SCHEDULE TABLE DES BOUGIES D'ALUMAGE - TABELLE DER ZUNDKERZEN - CUADRO DE LAS BUJIAS	
ALN 290 WB - ALN 330 WB ALN 290 VWB ALN 330 VWB	ALN 290 WP - ALN 330 WP
Benzina - Gasoline Essence - Benzin Gasolina	Petrolio - Kerosene Pétrole - Petroleum Petróleo
BOSCH W 10 A - W 10 AC	BOSCH W 12 A
CHAMPION . L 86	CHAMPION L 90
MARELLI CW 3 N	MARELLI CW 2 N

NOTE - NOTES - NOTES - ERKLÄRUNGEN - NOTAS

Riscaldare il motore prima di applicare il carico; aumentare gradualmente la velocità. I motori funzionanti a petrolio devono essere avviati a benzina, a motore caldo commutare a petrolio. Dopo le prime 25 ore, sostituire l'olio. Non far funzionare per lungo tempo il motore al minimo. Dopo le prime 30 ore di funzionamento serrare le viti della testa con una coppia di chiusura di 29 Nm (3,0 Kgm).

Warm up the engine before loading; gradually speed up. The engines operating with kerosene must be started with gasoline; as soon as the engines is warmed up change over to kerosene. After the first 25 hours of operation change the oil; do not let the engine idle for a long time. After the first 30 hours working, tight the head bolts at 29 Nm (3.0 Kgm/ 21.8 Ft-lbs).

Chauffer le moteur avant d'appliquer la charge; augmenter graduellement la vitesse. Pour les moteurs fonctionnant à pétrole, le démarrage doit être fait à essence; à moteur chaud changer à pétrole. Après les premières 25 heures de fonctionnement, remplacer l'huile; le moteur ne doit pas fonctionner longtemps au minimum. Après les premières 30 heures de marche, serrer les vis de la culasse avec un couple de 29 Nm (3.0 Kgm).

Lassen Sie den Motor zunächst warm werden, bevor Sie ihn langsam belasten. Motoren, die mit Petroleum betrieben werden, müssen mit Benzin gestartet werden. Wenn der Motor warm geworden ist, schalten Sie um auf Petroleum. Wechseln Sie nach den ersten 25 Betriebsstunden das Motor-Öl und lassen Sie den Motor nicht für längere Zeit im Leerlauf laufen. Nach den ersten 30 Stunden Arbeit, ziehen Sie die Schrauben des Zylinderkopfs mit einem Anzugmoment von 29 Nm (3.0 Kgm) an.

Calientese el motor antes de aplicar la carga; aumentar gradualmente la velocidad. Los motores que funcionan con petróleo deben ser puestos en marcha con gasolina; apenas el motor se ha calentado conmutese a petróleo. Después de la primeras 25 horas de funcionamiento cámbiese el aceite; no hágase funcionar el motor por mucho tiempo al mínimo. Después las primeras 30 horas de funcionamiento, cerrar los tornillos de la culata por un momento de 29 Nm (3.0 Kgm).

LUBRIFICANTE · LUBRICATING OIL · LUBRIFIANT · SCHMIERÖL · LUBRIFICANTE

operare olio avente le caratteristiche descritte in fig. 1 sia nel asamento che nel filtro aria.

Use oil having the specifications described in fig. 1 either in the crankcase or in the air filter.

employer, soit dans le carter moteur que dans le filtre à air, e l'huile ayant les caractéristiques indiquées a la fig. 1.

Verwenden Sie im Kurbelgehäuse und im Luftfilter ein Öl, das in Abb. 1 beschriebenen Eigenschaften besitzt.

Use aceite con las características descritas en la fig. 1 ya sea en el bloque motor como en el filtro aire.

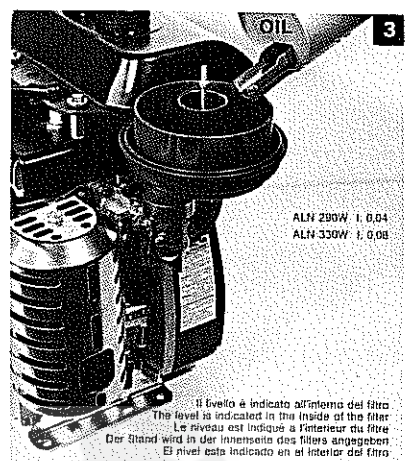
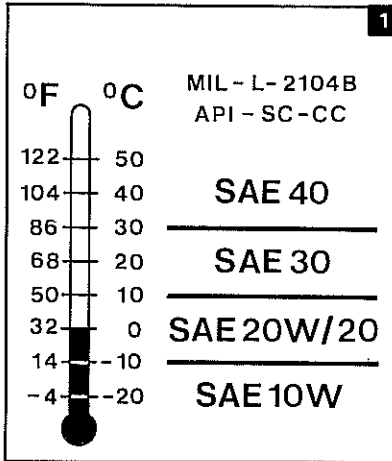

Riempi a traboccamento.
Remplir until overflow.
Remplir jusqu'au débordement.
Füllen bis zum Überlaufen.
Llenar hasta desbordamiento.

Il livello è indicato all'interno del filtro.
The level is indicated in the inside of the filter.
Le niveau est indiqué à l'intérieur du filtre.
Der Stand wird in der Innenseite des Filters angegeben.
El nivel está indicado en el interior del filtro.

COMBUSTIBILE · FUEL · COMBUSTIBLE · KRAFTSTOFF · COMBUSTIBLE

usare benzina e petrolio di buona qualità. Si consiglia il filtraggio (Fig. 4-5-6).

Use regular grade gasoline - kerosene of high quality. Filtering is recommended (fig. 4-5-6).

utiliser de l'essence et du pétrole de bonne qualité. Le filtrage est conseillé (Fig. 4-5-6).

verwendet Sie Normalbenzin od ggfs. Petroleum von guter Qualität. Filtern Sie den Kraftstoff (Abb. 4-5-6).

use gasolina y petróleo de buena calidad. Se aconseja la filtración (Fig. 4-5-6).

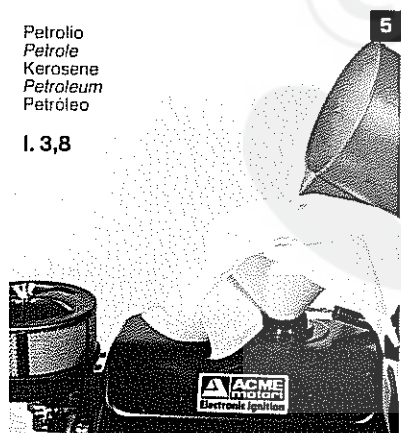

Benzina normale o super
Regular or premium gasoline
Essence ordinaire ou super
Normal- oder Superbenzin
Gasolina

Petrolio
Petroleo
Kerosene
Petroleum
Petróleo

Benzina normale o super
Regular or premium gasoline
Essence ordinaire ou super
Normal- oder Superbenzin
Gasolina

AVVIAMENTO - STARTING - DEMARRAGE - STARTEN - ARRANQUE

Aprire il rubinetto, ruotando la leva nella direzione del tubo di uscita benzina (Fig. 7), chiudere lo starter (Fig. 8) e posizionare l'acceleratore al massimo (Fig. 9).

Open the fuel valve, turnig the lever to the direction of the fuel pipe (Fig. 7), close the choke (Fig. 8) and put the accelerator in maximum position.

Ouvrir le robinet essence, en tournant le levier dans la direction de sortie du tuyau d'essence (Fig. 7), fermer le starter (Fig. 8) et positionner l'accélérateur au maximum.

Den Benzinahn öffnen, indem man den Hebel in der Richtung des Benzinablaßrohrs (Abb. 7) dreht, die Starterklappe schließen (Abb. 8), und Vollgas geben.

Abrir el grifo (Fig. 7) cerrar el starter (Fig. 8) y poner el acelerador al máximo (Fig. 9).

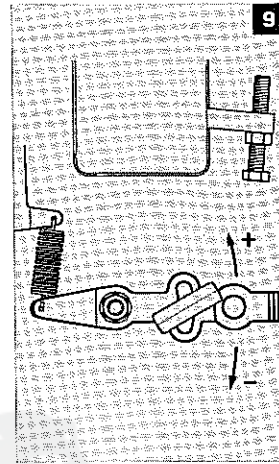
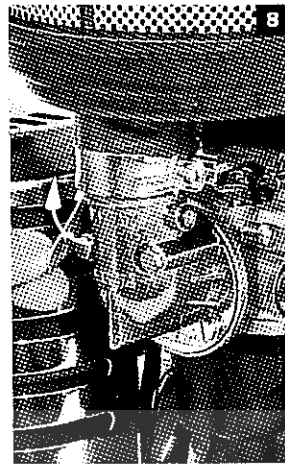
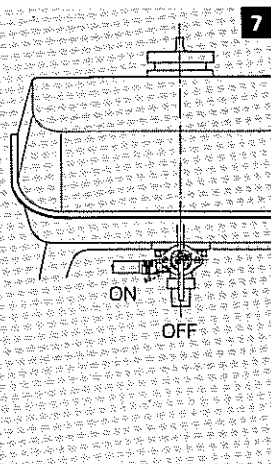

A STRAPPO - ROPE - A CORDELETTE - HANDSTART - A CUERDA

Avvolgere la funicella sulla puleggia e tirarla con decisione (Fig. 10). A motore avviato aprire subito lo starter.

Wind up the rope on the pulley and pull it resolutely (Fig. 10). As soon as the engine has started, open the choke.

Enrouler la corde sur la poulie et tirer avec décision (Fig. 11). Lorsque le moteur est en marche, ouvrir tout de suite le starter.

Wickeln Sie das Starterseil um die Seilscheibe und ziehen Sie es kraftvoll (Abb. 10). Nach dem Anlaufen des Motors öffnen Sie die Starterklappe.

Enrollar la cuerda en la polea y tirarla con decisión (Fig. 10). Apenas el motor ha arrancado, abrir el starter.

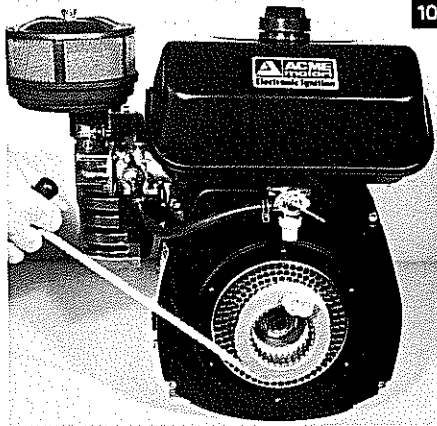

ELETTRICO - ELECTRIC - ELECTRIQUE - ELEKTROSTART - ELECTRIC

Girare la chiave su AVVIAMENTO (Fig. 11). A motore avviato aprire subito lo starter. Si consiglia una batteria da 30 A/h.

Turn the key on STARTING (Fig. 11). As soon as the engine has started, open the choke. A battery of 30 A/h is recommended.

Tourner la clef sur DEMARRAGE (Fig. 11). Lorsque le moteur est en marche, ouvrir tout de suite le starter. Il est conseillé une batterie de 30 A/h.

Drehen Sie den Zündschlüssel auf ANLASSEN (Abb. 11). Sobald der Motor anläuft, öffnen Sie die Starterklappe. Verwenden Sie eine Batterie von 30 A/h.

Girar la llave a la posición ARRANQUE (Fig. 11). Apenas el motor ha arrancado, abrir el starter. Se aconseja una batería de 30 A/h.

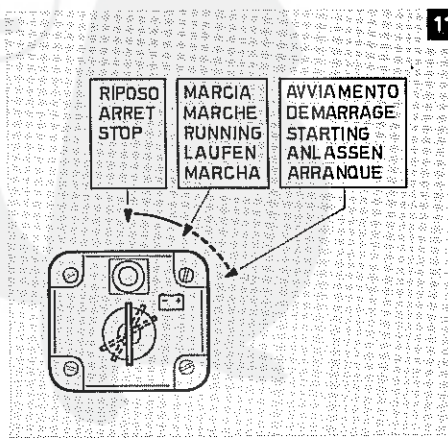

ARRESTO - STOP - ARRET - ABSTELLEN - PARADA

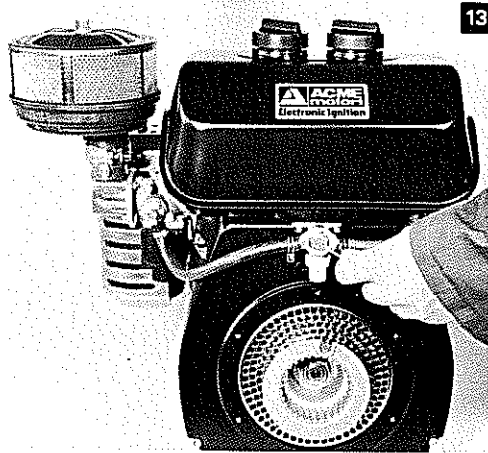

13

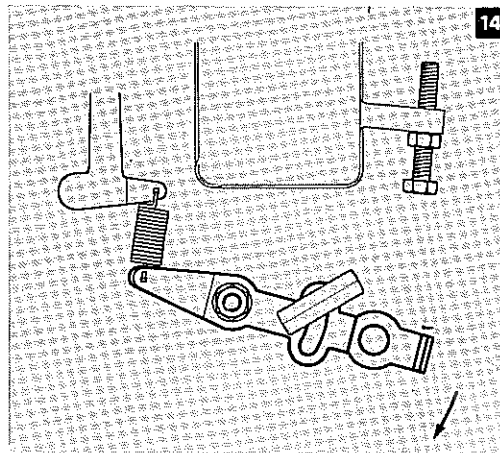

14

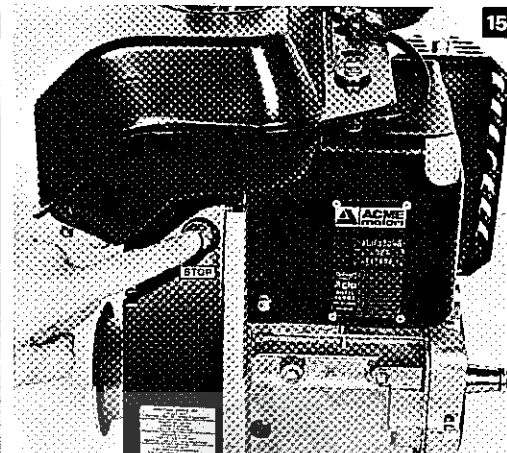

15

Posizionare il rubinetto a benzina (Fig. 13), lasciar girare il motore al minimo per qualche minuto (Fig. 14) quindi premere il pulsante d'arresto (fino al completo arresto del motore), o girare la chiave sulla posizione RIPOSO (Fig. 11 - 15).

Turn the fuel valve to the gasoline side (Fig. 13), idle a few minutes (Fig. 14), press the STOP button and hold until engine stops completely, or turn the key on STOP (Fig. 11 - 15).

Positionner le robinet à essence (Fig. 13), laisser fonctionner le moteur au minimum pour quelques minutes (Fig. 14), pousser ensuite sur le bouton d'arrêt (jusqu'à l'arrêt complet du moteur), ou tourner la clef sur la position ARRET (Fig. 11 - 15).

Nach Petroleumbetrieb lassen Sie den Motor einige Minuten mit Benzin (Abb. 13) bei Leerlaufdrehzahl laufen (Abb. 14). Drücken Sie dann den Kurzschlussknopf (bis zum vollständigen Abstellen des motors), oder drehen Sie den Zündschlüssel auf STOP (Abb. 11 - 15).

Poner en posición "gasolina" el grifo (Fig. 13), dejar girar el motor al mínimo por algunos minutos (Fig. 14), luego comprimer el pulsante STOP (hasta la completa parada del motor), o girar la llavecita en la posición STOP (Fig. 11 - 15).

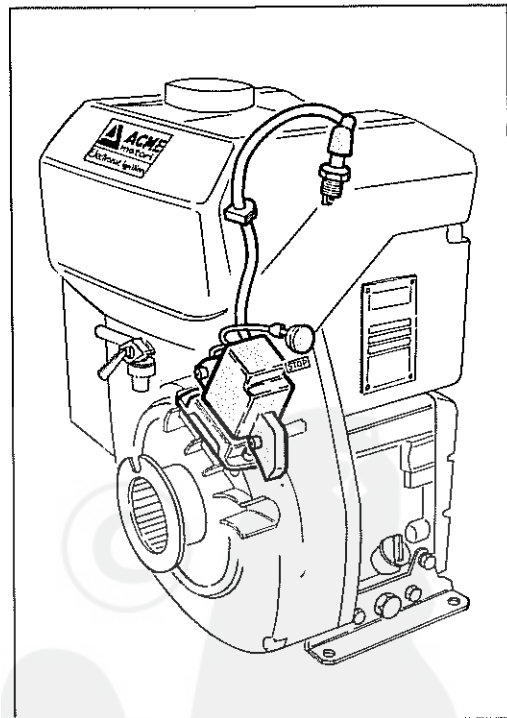
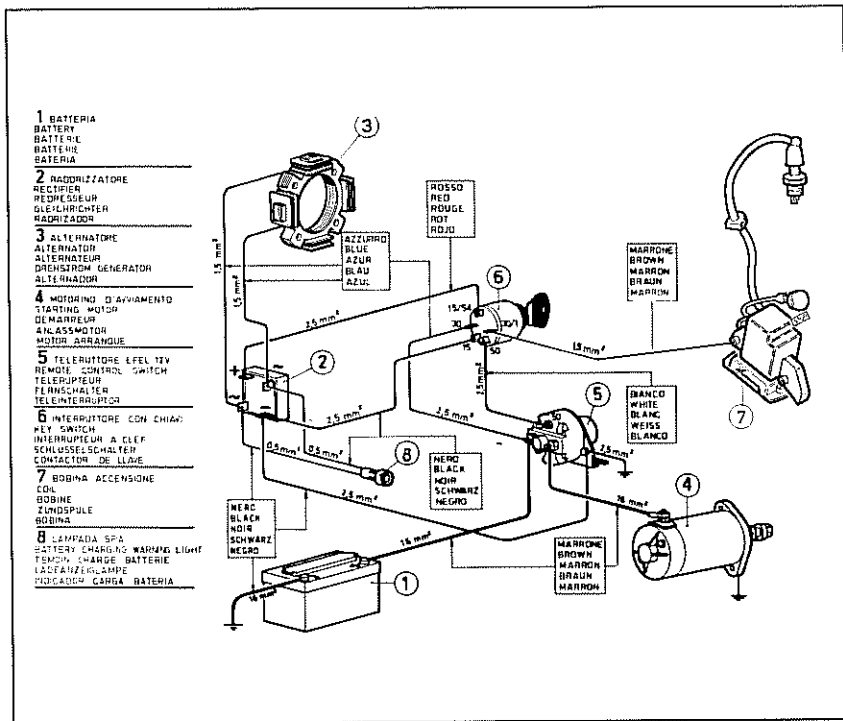

In moto: chiave su MARCIA; da fermo: chiave su RIPOSO. Oliare periodicamente il pignone del motorino d'avviamento. Tutti i motori montano di serie il decompressore automatico.

Running: keyswitch on RUNNING; stopping: keyswitch on STOP. Periodically oil the starting motor pinion. The engines are equipped with automatic compression release.

En fonction: clef sur MARCHE; à moteur arrêté: clef sur ARRET. Huiler périodiquement le pignon du démarreur. Les moteurs sont équipés de série du décompresseur automatique.

Betrieb: Zündschlüssel auf LAUFEN. Abstellen: Zündschlüssel auf STOP. Ölen Sie gelegentlich das Ritzel des Anlassers. Die Motoren sind werkseitig mit automatischer Dekompression ausgerüstet.

Puesta en marcha: llavecita en la posición MARCHA; parada: llavecita en la posición STOP. Lubricar periódicamente el piñón del motor de arranque. Los motores montan de serie el decompresor automático.

ALN 290 V W B - ALN 330 V W B

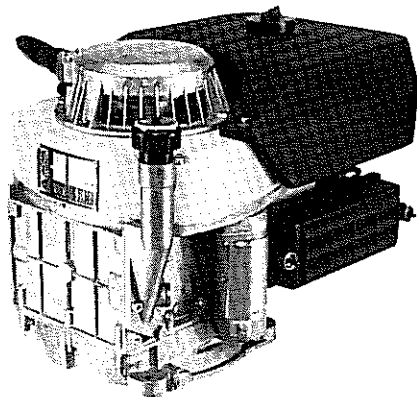
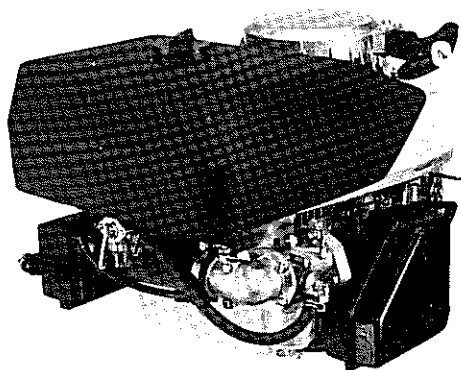

LUBRIFICANTE - LUBRICATING OIL
LUBRIFIANT - SCHMIERÖL
LUBRIFICANTE

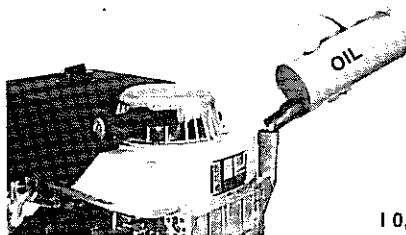

16

COMBUSTIBILE - FUEL
COMBUSTIBLE - KRAFTSTOFF
COMBUSTIBLE

Benzina N.O. 84-86
Regular gasoline
Essence
Normalbenzin
Gasolina

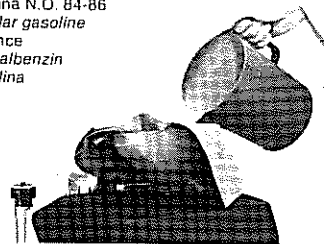

17

1 0,900

1 1,5

AVVIAMENTO - STARTING - DEMARRAGE
STARTEN - ARRANQUE

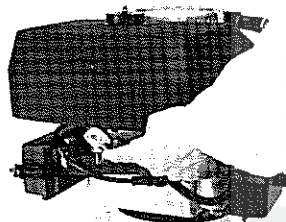

18

Aprire il rubinetto - Open the tap - Ouvrir le robinet - Brennstoffhahn öffnen - Abrir el grifo.

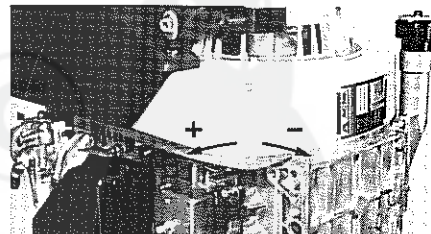

19

Acceleratore al massimo - Accelerator in maximum position - Accélérateur au maximum - Vollgas - Acceleratore al máximo.

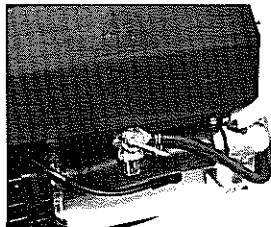

20

Premere il pulsante «A» (Fig. 15); a motore freddo, chiudere lo starter - Push button «A» (Fig. 15); when engine cold, close the choke - Poussoir sur le bouton «A» (Fig. 15); a moteur froid, fermer le strater - Drücke Sie auf den Knopf «A» (Abb. 15); bei kaltem Motor, Sie die Starterklappe -

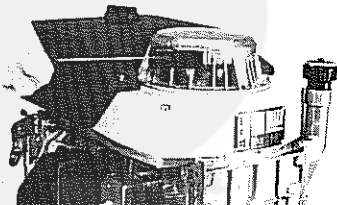

21

Avviare e aprire lo starter - Start and open the choke - Démarrer et ouvrir le starter - Starten und Starterklappe öffnen - Poner en marcha y abrir el starter.

MANUTENZIONE - MAINTENANCE - ENTRETIEN - WARTUNG - MANTENIMIENTO

OGNI
EVERY
CHAQUE
ALLE
CADA



8 H

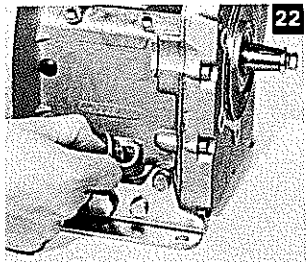

22

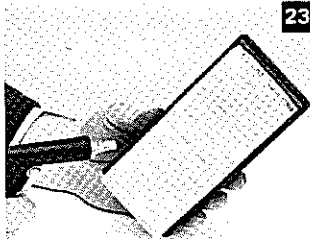

23

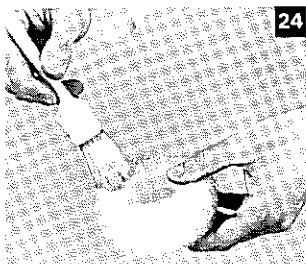

24

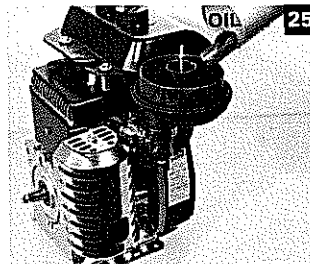

25

Controllare il livello d'olio nel basamento (Fig. 22), pulire il filtro aria e sostituirvi l'olio (Fig. 23-24-25).

Check the oil level in the crankcase (Fig. 22), clean the air filter and change its oil (Fig. 23-24-25).

Contrôler le niveau de l'huile dans le carter (Fig. 22), nettoyer le filtre à air et remplacer l'huile (Fig. 23-24-25).

Alle 8 Stunden kontrollieren Sie den Ölstand im Kurbelgehäuse (Abb. 22). Reinigen Sie das Ölbadluftfilter und erneuern Sie das Öl (Abb. 23-24-25).

Controlar el nivel del aceite en el bloque motor (Fig. 22). Limpiar el filtro del aire y reemplazar el aceite del mismo (Fig. 23-24-25).

OGNI
EVERY
CHAQUE
ALLE
CADA



50 H



26

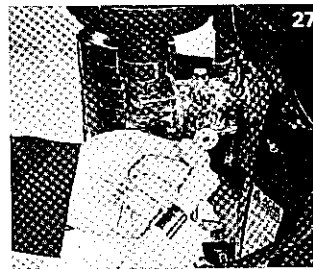

27

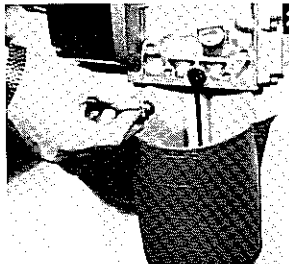

28

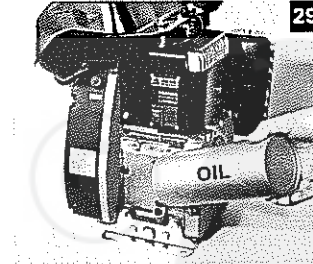

29

Pulire la valvola sfiato olio e il filtro benzina (Fig. 26-27). Sostituire completamente l'olio nel carter (Fig. 28-29).

Clean the oil breather and the fuel filter (Fig. 26-27). Change completely the oil in the crankcase (Fig. 28-29).

Nettoyer la soupape reniflard et le filtre combustible (Fig. 26-27). Remplacer complètement l'huile dans le carter (Fig. 28-29).

Alle 50 Stunden reinigen Sie den Entlüfter und das Kraftstofffilter (Abb. 26-27). Wechseln Sie das Öl im Kurbelgehäuse (Abb. 28-29).

Limpiar la valvula respiradero de aceite y el filtro de gasolina (Fig. 26-27). Cambiar completamente el aceite en el bloque motor (Fig. 28-29).

OGNI
EVERY
CHAQUE
ALLE
CADA

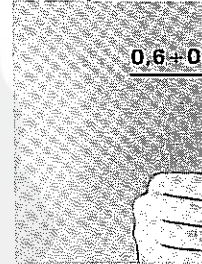

0,6 + 0,0

Pulire le alette del candela e controllare la cartuccia del filtro (Fig. 30-31).

Clean the cylinder and check the spark plug (Fig. 30-31).

Nettoyer les ailettes de la bougie et contrôler le cartouche du filtre (Fig. 30-31).

Alle 100 Stunden reinigen Sie die Zündkerze und kontrollieren Sie die Zündkerze (Abb. 30-31).

Limpiar las aletas de la bujía y controlar el cartucho del filtro (Fig. 30-31).

100 H

OGNI
EVERY
CHAQUE
ALLE
CADA



400 H

OGNI
EVERY
CHAQUE
ALLE
CADA



1500 H



30

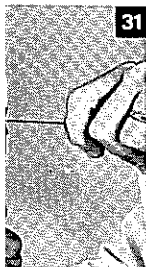

31

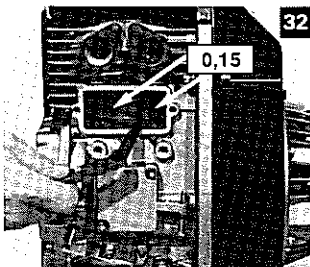

32

0,15

ro della testa e
30 - 31). Sostitui-
a a secco.

linder head fins,
30 - 31). Change
cleaner.

lindre, de la cu-
gie (Fig. 30 - 31).
il filtrare à air à sec.

Sie die Kühlrip-
ylinderkopf und
denabstand der
ersetzen Sie den
ers.

ro y de la culata.
jia (Fig. 30 - 31).
tro aire en seco.

Sostituire la candela di accen-
sione, controllare il gioco valvole
(Fig. 32)

Change the spark plug, check the
valves clearance (Fig. 32).
Remplacer le bougie, contrôler
le jeu des soupapes (Fig. 32).

Ersetzen Sie die Zündkerze,
kontrollieren Sie das Ventilspiel
(Abb. 32).

Cambiar de buja, controlar el
juego de las valvulas (Fig. 32).

REVISIONE
OVERHAUL
REVISION
OBERHOLUNG
REVISION

Comprende: controllo cilindro, fas-
sce elastiche, molle, bobina accen-
sione, carburatore e smerigliatura sedi valvole.

Includes: control of cylinder, pis-
ton rings, springs, control of igni-
tion coil, carburettor and grinding
of valve seats.

Comprend: le contrôle du cylin-
dre, des segments, des ressorts,
de la bobine allumage, du carbu-
rateur et le rodage des sièges
soupapes.

Die Überholung umfasst die Kon-
trolle des Zylinders, der Kolben-
ringe, der Ventildfedern, der Zünd-
spule, des Vergasers und das
Einschleifen der Ventile.

Comprende el control del cilindro,
de los segmentos del pistón, de
los resortes, de la bobina para el
encendido, del carburador y el
esmerilado de las sedes de las
valvulas.

IMMAGAZZINAGGIO
STORING
STOCKAGE
EINLAGERUNG
ALMACENAMIENTO

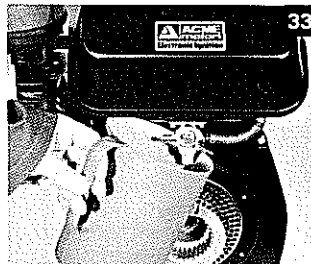

33

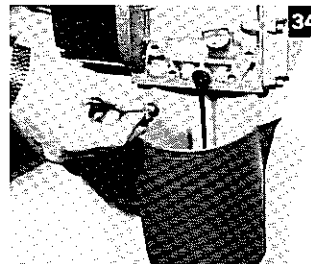

34

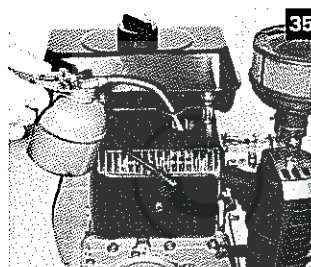

35

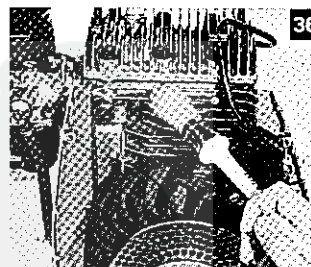

36

Vuotare i serbatoi, togliere l'olio dal carter, mettere alcune
gocce d'olio sul foro candela, pulire le alette (Fig.
33 - 34 - 35 - 36).

Empty the tanks, remove the oil from the crankcase, put
some drops of oil on the spark plug's hole, clean the fins
(Fig. 33 - 34 - 35 - 36).

Vider les réservoirs, enlever l'huile du carter, mettre quelques
gouttes d'huile dans le trou de la bougie, nettoyer les alettes
(Fig. 33 - 34 - 35 - 36).

Entleeren Sie den Kraftstofftank. Lassen Sie das Öl aus dem
Kurbelgehäuse. Geben Sie durch die Zündkerzenöffnung
einge Tropfen Öl. Reinigen Sie die Kühlrippen (Abb.
33 - 34 - 35 - 36).

Vacise los tanques de combustible, sacar el aceite del blo-
que motor, poner algunas gotas de aceite sobre el orificio
de la buija. limojar las aletas (Fig. 33 - 34 - 35 - 36).

CONDIZIONI DI GARANZIA

L'A.C.M.E. MOTORI S.p.A. garantisce i motori di sua produzione per la durata di 12 mesi dalla data di acquisto.

In tale periodo si impegna solamente a sostituire o riparare quelle parti che a suo giudizio presentino vizi di fabbricazione o di materiale, con esclusione di risoluzioni di contratti e di ogni altra responsabilità ed obbligazione, danni, perdite dirette ed indirette derivanti dall'uso o mancato uso dei motori.

La garanzia non è riconosciuta se l'avaria è dovuta a: motori non usati in accordo con le istruzioni dell'ACME; mancata osservanza dei sigilli apposti dall'ACME; motori smontati, riparati o modificati da officine non autorizzate dall'ACME; mancata manutenzione; uso di carburanti o lubrificanti inadatti; normale usura.

Per le parti ed accessori non prodotti dall'ACME, si applicano le garanzie date dai singoli fabbricanti. La presente garanzia annulla e sostituisce ogni altra garanzia esplicita ed implicita ed è modificabile solo per iscritto.

WARRANTY CLAUSES

All engines manufactured by A.C.M.E. MOTORI S.p.A. are warranted for 12 months, beginning from the date of purchase.

In such warranty period, the after-sale service is restricted only to replacing or repairing those components which, in the indisputable opinion of ACME engineers, would show machining defects or material flaws, with exclusion of invalidation of contracts, or on any other responsibilities, damages, direct or indirect losses caused by the use or non-use of the engines.

No warranty shall be acknowledged when the failure is caused: by the non-compliance of ACME directions for the use and operation of the engines; tampering of seals set by ACME; engines disassembled, repaired or modified in shops not authorized by ACME; default of maintenance; use of improper fuels or lubricants, normal wear.

The warranties guaranteed by the related manufacturers hold in the case of spares and accessories not produced by the ACME.

Any other express or implied warranty is cancelled and substituted by this warranty, which clauses can be modified by writing only.

CLAUSES DE GARANTIE

La A.C.M.E. MOTORI S.p.A. garantit les moteurs de sa propre construction pour une durée de 12 mois à partir de la date de leur achat.

Pendant la période de garantie précitée, ACME s'engage uniquement à remplacer, ou réparer les pièces qui sont jugées, à l'avis de ACME, comme présentant des vices de construction ou de matière première, avec exclusion de résiliation de contrats et de toute autre responsabilité, obligation, dommages, pertes directes ou indirectes dérivant de l'utilisation ou non utilisation des moteurs considérés.

La garantie n'est pas reconnue par ACME si le dommage est dû aux causes suivantes: moteurs non

utilisés selon les instructions données par ACME; manipulation indue des sceaux apposés par ACME; moteurs démontés, réparés ou modifiés par des ateliers ou usines non autorisés par ACME; défauts d'entretien; emploi de carburants ou de lubrifiants non appropriés; usure normale.

Pour les pièces et accessoires qui ne sont pas de construction ACME, on appliquera les garanties respectives données individuellement par les constructeurs de ces pièces et accessoires.

La présente garantie annule et remplace toute autre garantie explicite ou implicite et elle peut être modifiée uniquement par écrit.

GEWÄHRLEISTUNG

A.C.M.E. MOTORI S.p.A. leistet Gewähr für eine dem jeweiligen Stand der Technik des Motortyps entsprechende Fehlerfreiheit für 12 Monate, ab Einkaufsdatum.

Während der Gewährleistungszeit verpflichtet sich ACME MOTORI dazu, Teile zu ersetzen oder zu reparieren, die Herstellungs- oder Materialfehler aufweisen. Jede weitere, über die gesetzlichen Bestimmungen hinausgehende Haftung wird abgelehnt.

Voraussetzung für obige Gewährleistung ist, daß die Motoren entsprechend der Bedienungsanleitung der Firma ACME behandelt werden, daß die dort vorgeschriebenen Wartungs- und Pflegearbeiten pünktlich ausgeführt, und daß die vorgeschriebenen Kraftstoffe und Schmiermittel verwendet werden. Die Garantie erlischt, wenn innerhalb der Gewährleistungszeit Reparaturen durch nicht autorisierte Werkstätten durchgeführt werden. Normaler Verschleiß ist von der Gewährleistung ebenfalls ausgeschlossen.

Für Zubehör, das nicht von der Firma ACME hergestellt wird, gelten die Gewährleistungsbestimmungen der Zubehörhersteller.

Diese Gewährleistungsbestimmungen annullieren und ersetzen alle vorher von der Firma ACME herausgegebenen Bestimmungen dieser Art in allen Teilen. Sie können nur schriftlich abgeändert werden.

CONDICIONES DE GARANTIA

A.C.M.E. MOTORI S.p.A. garantiza sus motores por un periodo de 12 meses a partir de la fecha de compra.

En ese periodo se compromete a sustituir o reparar aquellas partes que a su juicio tengan defectos de fabricación o de material, excluyendo la responsabilidad por resolución de contratos, de pérdidas directas o indirectas debidas a la utilización o a la falta de utilización de los motores.

La garantía no es reconocida si los defectos son debidos a: motores no utilizados de acuerdo a las instrucciones ACME; menoscabos de los sellos puestos por ACME; motores desarmados, reparados o modificados por talleres no autorizados por ACME; falta de mantenimiento; utilización de carburantes o lubricantes no idoneos; normal desgaste.

Por las partes y accesorios no producidos por ACME se aplican las garantías reconocidas por los propios fabricantes.

La presente garantía anula o sustituye todas garantías explícitas o implícitas y es modificable solamente por escrito.

ACME MOTORI S.p.A.



ACME MOTORI S.p.A.
31049 VALDOBBIADENE (Treviso) - Italy
Telephone (0423) 9701
P.O. Box n. 38 - Telex 410573 ACME I
Telefax (0423) 973623

FILIALI, SOCIETÀ COLLEGATE E SOCIETÀ LICENZIATARIE
BRANCHES, ASSOCIATED COMPANIES AND LICENCEE COMPANIES
FILIALES, SOCIETES ASSOCIEES ET SOCIETES CONCESSIONAIRES DE LICENCE
FILIALEN, SCHWESTERFIRMEN UND LIZENZNEHMER
FILIALES, SOCIEDADES ASOCIADAS Y SOCIEDADES CONCESIONARIAS

ACME NORTH AMERICA CORPORATION
5209 West 73rd street
MINNEAPOLIS (Minn.) 55435 (USA)

ACME S.A. (PTY) Ltd.
3 Leeuwenhoek Street
VEREENIGING 1939
(Republic of South Africa)

SMADIA
60 Bd. Yacoub El Mansour
CASABLANCA (Marocco)

TOMOS-TOVARNA MOTORNIH VOZIL
Smarska 4
66001 KOPER (Slovenija)

MOTOREPS C.A.
Avenida Pedro Leon Torres con Calle 52
BARQUISIMETO (Venezuela)

OETL MOTOR RT.
Asztalos Sandor Utca 9-12
1087 BUDAPEST VIII
(Hungary)

USA RICAMBI ORIGINALI ACME

Nel ringraziarti per averci riservato la tua preferenza, ci permettiamo di ricordarti che è nel tuo interesse acquistare sempre e unicamente ricambi e componenti originali ACME:

- per ottenere il ripristino della completa funzionalità del motore
 - per preservare la sua affidabilità a durata
 - per essere sicuro di beneficiare degli aggiornamenti tecnici intervenuti dal momento dell'acquisto
 - per mantenere efficace alle condizioni di garanzia (e perché ciò che costa meno non vale di più...).
- Come vedi, hai molte buone ragioni per seguire il nostro consiglio. Richiedi sempre e pretendi RICAMBI ORIGINALI ACME.

UTILISEZ DES PIECES DE RECHANGE ORIGINALES ACME

Merci de votre préférence. Nous nous permettons de vous rappeler qu'il est dans votre intérêt d'acheter toujours et seulement des pièces de rechange originales ACME:

- pour rétablir la fonction complète du moteur
- pour préserver sa durée et sa fiabilité
- pour être sûrs de bénéficier des mises à jour techniques de votre achat
- pour maintenir toujours valables les conditions de garantie (car ce qui coûte moins ne vaut pas plus...).

Comme vous voyez, il y a de bonnes raisons pour suivre nos conseils. Demandez toujours et exigez les PIECES DE RECHANGE ORIGINALES ACME.

UTILIZA REPUESTOS ORIGINALES ACME

Mientras le agradecemos por darnos su preferencia, nos permitimos recordarle que es su interés comprar siempre y solamente repuestos y partes originales ACME:

- para obtener el restablecimiento completo del motor
- para preservar su confiabilidad y duracion

- para estar seguros de tener al día las modificaciones sucedidas despues de la compra
- para mantener valederas las condiciones de garantía (ya que lo que cuesta meno no vale mas...).

Hay muchas razones para seguir nuestros consejos. Pidas siempre y pretenda REPUESTOS ORIGINALES ACME

USE ACME ORIGINAL SPARE PARTS

Thank you for your choice. We take the liberty of reminding you that it is your own interest to buy only ACME original parts:

- to obtain again the complete functionality of your engine
- to preserve its reliability and life
- to be sure that you will be enjoying the technical updatings since your first purchase
- to keep the efficacy unchanged under guarantee conditions (and because what costs less isn't more valuable...).

As you can see, there are many reasons to take our advice. Always demand ACME ORIGINAL SPARE PARTS.

BENUTZEN SIE DIE ORIGINAL- ERSATZTEILE ACME

Indem wir Ihnen für die Aufmerksamkeit danken, die Sie unseren Waren geschenkt haben, erlauben wir uns, Ihnen zu erinnern, dass es in Ihrem Interesse liegt, Ersatzteile und Bestandteile ACME immer und allein zu beziehen:

- um die komplette Leistungsfähigkeit des Motors wieder zu schaffen
 - um die Lebensdauer und Zuverlässigkeit des Motors zu schützen
 - um aus den technischen Verbesserungen Nutzen zu ziehen, die nach dem Ankauf vorgenommen worden sind
 - um die Garantie noch in Kraft zu behalten (nocht immer was weniger kostet, mehr Wert hat...).
- Wie Sie sehen, gibt es viele guten Gründe, um unseren Empfehlungen zu befolgen. Verlangen Sie immer ORIGINAL- ERSATZTEILE ACME.

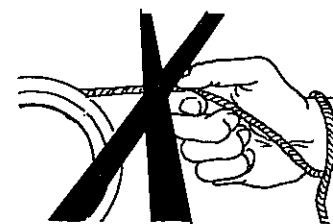
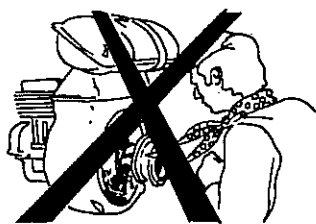
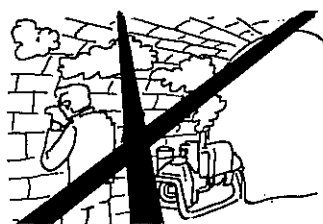
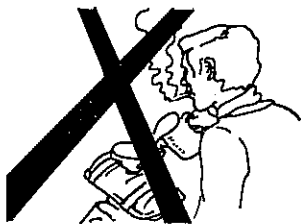

CORRETTO
RIGHT
EXACT
RICHTIG
CORRECTO

ERRATO
WRONG
INEXACT
FALSCH
ERRADO

CORRETTO
RIGHT
EXACT
RICHTIG
CORRECTO

ERRATO
WRONG
INEXACT
FALSCH
ERRADO

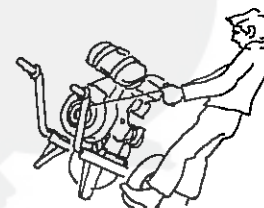
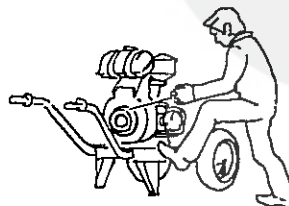
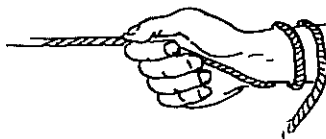
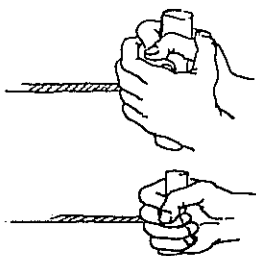
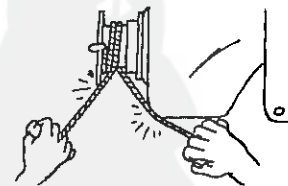
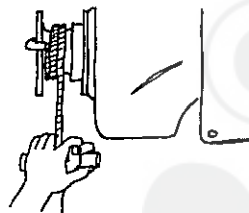
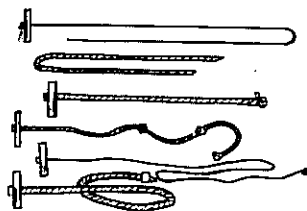
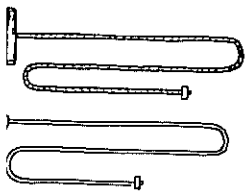



ACME SPA - 31049 VALDOBBIADENE TREVISO ITALY - VIA ERIZZO 43 - TELEFONO 0423/9701 - TELEX 410573 ACME I - TELEFAX 0423/973623

Particolari per motore standard. Per applicazioni speciali consultare il Catalogo presso i Centri Assistenza e Ricambi. Descrizioni e illustrazioni non impegnative.

Parts for standard engine. For special applications see Master Catalog at Service Centers. Descriptions and characteristics subject to modifications.

Pièces pour des moteurs standard. Pour les adaptations consulter le Catalogue auprès des Agents Service. Descriptions et illustrations peuvent être modifiées.

Teile für Standard-Motoren. Für Sonderanfertigungen siehe Ersatzteilkatalog bei Service Werkstätten Änderungen vorbehalten.

Repuestos para motores standard. Para aplicaciones especiales véase Catálogo en las estaciones Servicio. Instrucciones e ilustraciones pueden ser modificadas.