

NL NEDERLANDS

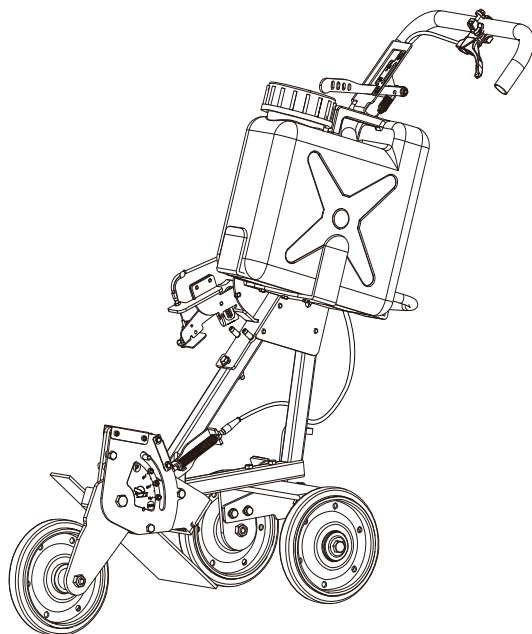

# **BEDIENINGSHANDLEIDING**

## **WAGEN VOOR CSG**

### **CWT-7410**

#### **⚠ WAARSCHUWING**



**LEES DE INSTRUCTIES AANDACHTIG DOOR EN VOLG DE  
REGELS VOOR VEILIG GEBRUIK.**

**HET NIET OPVOLGEN VAN DEZE INSTRUCTIES EN REGELS KAN  
ERNSTIG LETSEL TOT GEVOLG HEBBEN.**

# Belangrijke informatie

---

**Lees de bedieningshandleiding voordat u het product gaat gebruiken.**

## ○ **Juist gebruik van dit product**

- ♦ Dit product is bestemd voor montage van een snijzaag die gemaakt is voor het snijden van een grondoppervlak, zoals beton.
- ♦ Gebruik deze machine niet voor andere dan de hiervoor genoemde doeleinden.

## ○ **Gebruikers van het product**

- ♦ U dient dit product niet te gebruiken voordat u de bedieningshandleiding goed hebt gelezen en de inhoud ervan hebt begrepen.
- ♦ Dit product mag niet door iemand worden gebruikt die de bedieningshandleiding niet goed heeft gelezen, die een verkoudheid heeft, vermoeid is of anderszins in een slechte fysieke conditie is. Ook kinderen mogen dit product niet gebruiken.
- ♦ Houd er rekening mee dat de gebruiker verantwoordelijk is voor ongevallen van of gevaren voor andere personen of hun eigendommen.

## ○ **Over uw bedieningshandleiding**

- ♦ In deze handleiding vindt u de benodigde informatie voor de bediening en het onderhoud van uw product. Lees deze aandachtig en zorg ervoor dat u de inhoud begrijpt.
- ♦ Bewaar de handleiding altijd op een gemakkelijk bereikbare plaats.
- ♦ Indien u de bedieningshandleiding hebt verloren of deze onleesbaar is geworden, schaf dan een nieuw exemplaar aan bij uw dealer.
- ♦ De eenheden die worden gebruikt in deze handleiding zijn SI-eenheden (International System of Units). De cijfers tussen haakjes zijn referentiewaarden en er kan, in enkele gevallen, sprake zijn van kleine omrekenfouten.

## ○ **Uitlenen en overdragen van uw product**

- ♦ Indien u het product dat beschreven staat in deze handleiding uitleent aan een derde, zorgt u er dan voor dat de persoon die het product leent en ermee zal werken ook de handleiding ontvangt. Indien u dit product overhandigt aan een derde, voeg er dan de bedieningshandleiding bij.

## ○ **Vragen**

- ♦ Neem contact met uw dealer voor meer informatie over het product, de aankoop van verbruiksmaterialen, reparaties en andere soortgelijke vragen.

## ○ **Kennisgevingen**

- ♦ Wijzigingen van de inhoud van deze handleiding bij upgrades van het product zonder voorafgaande kennisgeving zijn voorbehouden. Sommige gebruikte illustraties kunnen verschillen van het product om de uitleg te verduidelijken.
- ♦ Raadpleeg uw dealer in het geval van onduidelijkheden of problemen.

Veilig gebruik van uw product.....	4
Waarschuingsmededelingen.....	4
Overige aanduidingen .....	4
Symbolen.....	4
Plaats waar de veiligheidsticker is bevestigd.....	5
Omgaan met het product.....	6
Paklijst .....	8
Beschrijving .....	9
Voordat u begint .....	10
Montage.....	10
Procedure voor montage van de gemotoriseerde snijzaag .....	10
Procedure voor verwijdering van de gemotoriseerde snijzaag .....	13
Brandstofvoorraad .....	13
Het wiel vervangen .....	14
Bediening.....	15
Snijgeleider.....	15
De wagen verplaatsen .....	16
Onderhoud en verzorging .....	17
Onderhoud en verzorging .....	17
Opslag .....	19
Specificaties.....	20

# Veilig gebruik van uw product

## Lees dit hoofdstuk nauwkeurig voordat u het product gaat gebruiken.



○ De voorzorgsmaatregelen die in dit hoofdstuk beschreven worden, bevatten belangrijke veiligheidsinformatie. Neem deze in acht.

○ U dient ook de voorzorgsmaatregelen te lezen die in de handleiding zelf staan.

Tekst gevolgd door een [diamond mark] beschrijft de mogelijk consequenties van het niet naleven van de voorzorgsmaatregelen.

## Waarschuingsmededelingen

Situaties waarbij er een risico voor fysiek letsel voor de gebruiker en andere personen bestaat, worden in deze handleiding en op het product zelf door de volgende waarschuingsmededelingen aangeduid. Lees en volg zorgvuldig de regels voor een veilig gebruik.

 <b>GEVAAR</b>	 <b>WAARSCHUWING</b>	 <b>LET OP</b>
Dit symbool in combinatie met het woord " <b>GEVAAR</b> " vestigt de aandacht op handelingen of omstandigheden die ernstig lichamelijk letsel of de dood tot gevolg kunnen hebben.	Dit symbool in combinatie met het woord " <b>WAARSCHUWING</b> " vestigt de aandacht op handelingen of omstandigheden die ernstig lichamelijk letsel of de dood tot gevolg kunnen hebben.	" <b>LET OP</b> " geeft aan dat er een potentieel gevaarlijke situatie is, die wanneer die niet wordt vermeden, licht tot matig lichamelijk letsel tot gevolg kan hebben.









## Overige aanduidingen

Naast waarschuingsmededelingen worden in deze handleiding de volgende verklarende symbolen gebruikt:

	Het pictogram met een cirkel en een schuine streep geeft aan dat hetgeen wordt getoond, verboden is.	<b>OPMERKING</b>	<b>BELANGRIJK</b>
		Deze ingesloten boodschap bevat tips voor gebruik, verzorging en onderhoud van het product..	Omkaderde tekst met het woord " <b>BELANGRIJK</b> " bevat belangrijke informatie over het gebruik, de controle, het onderhoud en de opslag van het product dat beschreven staat in deze handleiding.

## Symbolen

In deze handleiding en op het product zelf worden diverse verklarende symbolen gebruikt. Zorg ervoor dat u volledig begrijpt wat elk symbool betekent.

Symboolvorm / vorm	Symboolbeschrijving / toepassing	Symboolvorm / vorm	Symboolbeschrijving / toepassing
	Lees de bedieningshandleiding aandachtig door		Draag oog-, oor-, neus-, mond- en hoofdbescherming
	Veiligheid/waarschuwing		Ruststand
	De snijzaag niet optillen met behulp van de voorste handgreep		Vergrendeld
	Omgekeerde montage van snijarm is verboden		Ontgrendeld en vrije beweging

# Veilig gebruik van uw product

## Plaats waar de veiligheidsticker is bevestigd

- ♦ De veiligheidsticker, zoals hieronder getoond, is bevestigd aan de producten die in deze handleiding beschreven staan. Zorg ervoor dat u begrijpt wat de sticker betekent voordat u het product gaat gebruiken.
- ♦ Indien de sticker onleesbaar wordt door slijtage of beschadiging, of de sticker heeft losgelaten en is verloren, schaf dan een vervangende sticker bij uw dealer aan en bevestig de sticker op de plaats die in de onderstaande illustratie wordt getoond. Zorg ervoor dat de sticker altijd leesbaar is.

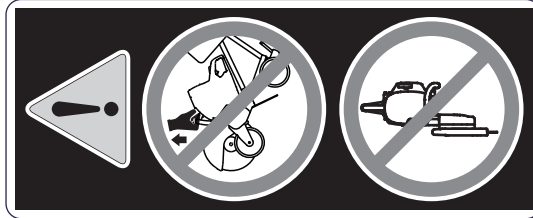

1. Veiligheidssticker (onderdeelnummer X505-011460)

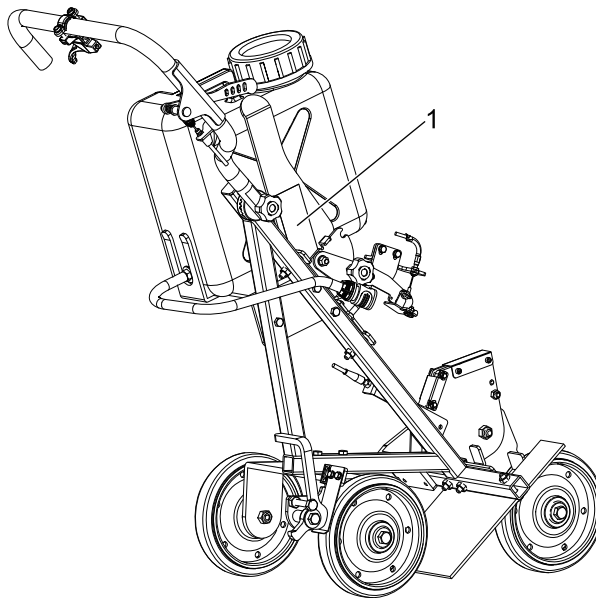

# Veilig gebruik van uw product

## Omgaan met het product Algemene voorzorgsmaatregelen

### **WAARSCHUWING**

#### **Bedieningshandleiding**

- Lees aandachtig de bedieningshandleiding voordat u het product gaat gebruiken om er zeker van te zijn dat u het product correct bedient.
- ◆ Anders kan een ongeval of ernstig letsel het gevolg zijn.



#### **Houd u aan alle lokale en nationale wetten en voorschriften**

Nationale of lokale voorschriften kunnen het gebruik van deze snijzaag beperken.

#### **Gebruik dit product niet voor andere dan de hiervoor genoemde doeleinden.**

- U mag het product niet gebruiken voor doeleinden anders dan die beschreven in de bedieningshandleiding.
- ◆ Anders zou dit tot een ongeval of ernstig letsel kunnen leiden.

#### **Wijzigingen van het product zijn niet toegestaan**

- U mag het product niet wijzigen.
- ◆ Anders zou dit tot een ongeval of ernstig letsel kunnen leiden. Alle defecten die voortvloeien uit een wijziging van het product worden niet gedekt door de garantie van de fabrikant.

#### **Gebruik het product niet zonder dat het is gecontroleerd en onderhouden**

- U dient het product niet te onderhouden wanneer het niet is gecontroleerd en onderhouden. Zorg u er altijd voor dat het product regelmatig wordt gecontroleerd en onderhouden.
- Vervang gebarsten en gebroken beschermkasten vóór gebruik.
- ◆ Anders kan een ongeval of ernstig letsel het gevolg zijn.

#### **Uitleenen en overdragen van uw product**

- Indien u het product dat beschreven staat in deze handleiding uitleent aan een derde, zorg u dan voor dat de persoon die het product leent ook de handleiding ontvangt.
- Indien u dit product overhandigt aan een derde, voeg er dan de bedieningshandleiding bij.
- ◆ Anders kan een ongeval of ernstig letsel het gevolg zijn.

#### **Vorbereid zijn in geval van een verwonding**

Zorg ervoor dat u bent voorbereid in het onwaarschijnlijke geval van een ongeval of verwonding.

- EHBO-does
- Windsels en zwachtels (om eventuele bloedingen te stoppen)
- Fluit of mobiele telefoon (om hulp in te roepen)
- ◆ Indien u geen eerste hulp kunt uitvoeren of hulp van anderen kunt vragen kan de verwonding verslechteren.

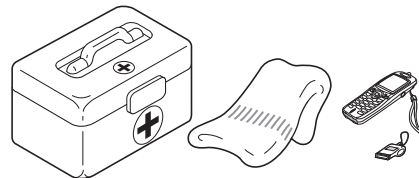

# Veilig gebruik van uw product

## Beschermende uitrusting

### ⚠ WAARSCHUWING

#### Draag beschermende uitrusting

○ Draag altijd de volgende beschermende uitrusting wanneer u met de snijzaag werkt. Zorg er in de eerste plaats voor dat u tijdens het werk altijd een veiligheidsbril, een stofmasker en gehoorbescherming draagt.



◆ Zonder de beschermende uitrusting kunt u afval of stof dat weggeblazen wordt, inademen of in de ogen krijgen wat een ongeval of letsel tot gevolg kan hebben.

**a Hoofdbescherming (helm):** Beschermt het hoofd

**b Oorbeschermers of oordoppen:** Beschermen het gehoor

**c Veiligheidsbril:** Beschermt de ogen

**d Mondkap:** Beschermt de ademhalingsorganen

**e Veiligheidshandschoenen:** Beschermen de handen tegen kou en trillingen

**f Passende werkkleding (lange mouwen, lange broek):** Beschermt het lichaam

**g Stevige antisliplaarzen (met veiligheidsneus) of antislip schoenen (met veiligheidsneus):** Beschermt de voeten

◆ Niet opvolgen van de voorzorgsmaatregelen kan oog- of gehoorbeschadiging of ander ernstig letsel tot gevolg hebben.

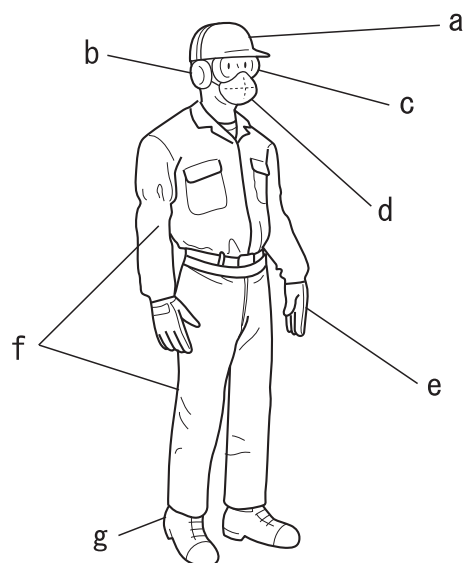

#### Beschermende kleding dragen

○ Draag uw haar zo dat het tot op uw schouders komt.

○ Draag geen stropdassen, sieraden of losse kleding die door de machine kunnen worden gegrepen.

○ Draag geen schoeisel zonder neus (slippers, sandalen etc.), loop niet blootsvoets of met blote benen.

◆ Niet opvolgen van de voorzorgsmaatregelen kan oog- of gehoorbeschadiging of ander ernstig letsel tot gevolg hebben.



# Paklijst

- ♦ De volgende onderdelen zijn apart verpakt in de doos.
- ♦ Als u de doos hebt uitgepakt, dient u de onderdelen te controleren.
- ♦ Neem contact op met uw dealer indien er iets ontbreekt of defect is.

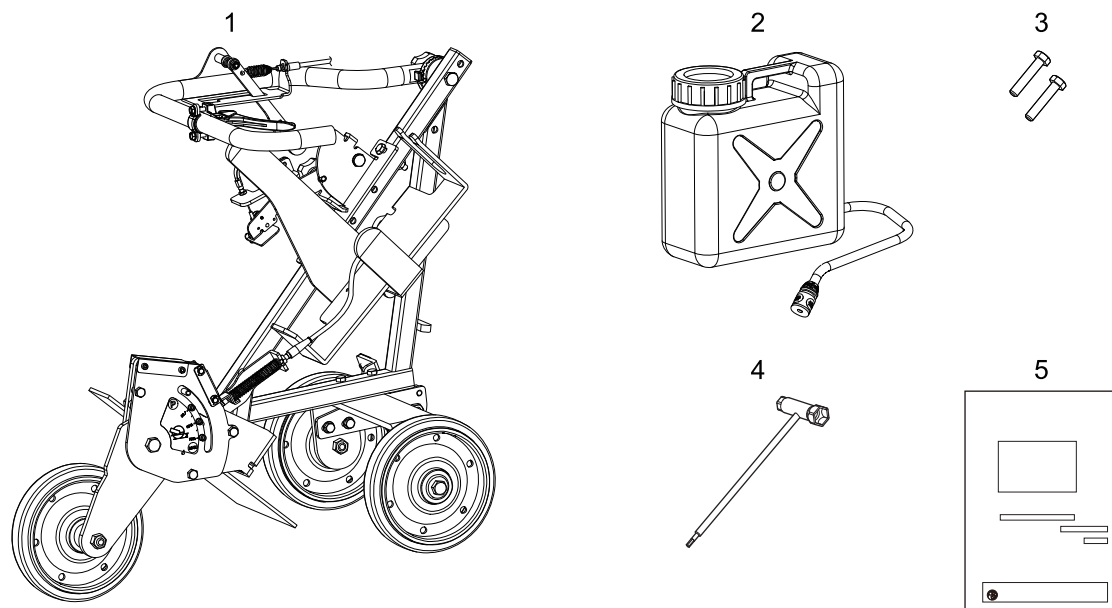

Nummer	Onderdeelnaam	Aantal
(1)	Wagen	1
(2)	Waterreservoir	1
(3)	Bouten	2
(4)	T-sleutel	1
(5)	Bedieningshandleiding	1



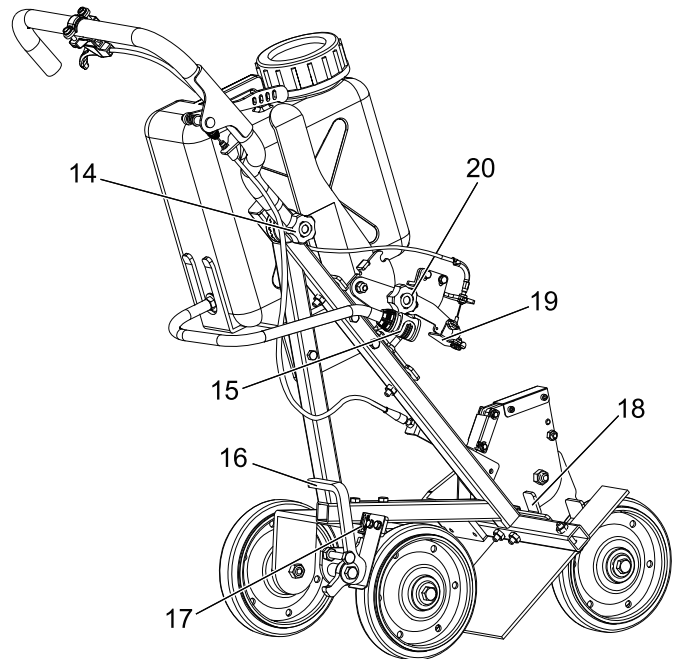
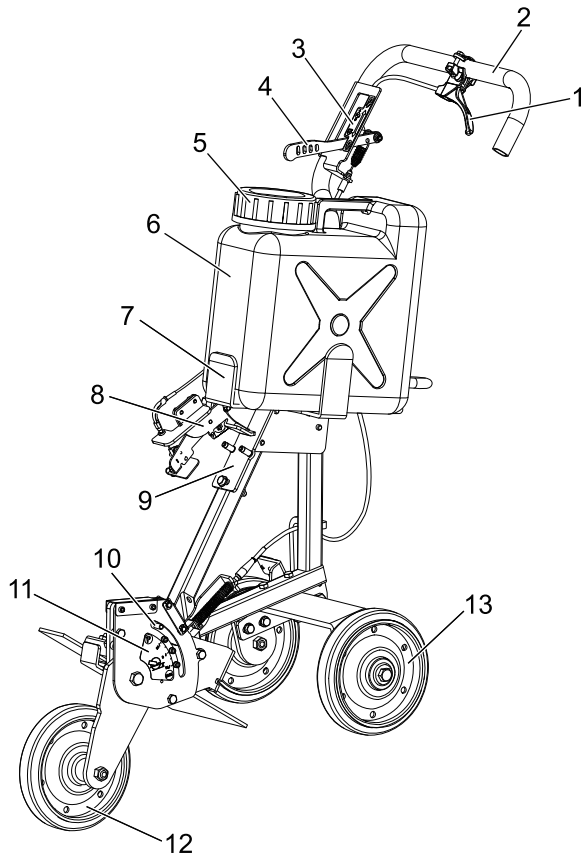

1. Gashendel
2. Handgreep van wagen
3. Bedieningssticker - X532-005990
4. Hendel voor diepteafstelling
5. Dop van waterreservoir
6. Waterreservoir
7. Houder van waterreservoir
8. Plaatje van achterste handgreep
9. Bevestiging van achterste handgreep
10. Diepteafstellingsindicator
11. Bedieningssticker - X524-007730
12. Voorwiel
13. Achterwiel

14. Handgreepvergrendelknop
15. Koppelbus
16. Wielrem
17. Bedieningssticker - X532-006000
18. Montageplaatje voor voorste handgreep
19. Gasklepplaatje
20. Zaagvergrendelknop

# Voordat u begint

## Montage

### **⚠ WAARSCHUWING**

- Houd de houder van het waterreservoir stevig vast wanneer u de bouten op de houder van het waterreservoir verwijdert.
- ◆ De houder van het waterreservoir kan vallen en letsel veroorzaken
- Tijdens montage kan de houder van het waterreservoir onverwacht vallen. Let op dat uw vingers niet bekneld raken.

### **⚠ LET OP**

- Als de gaskabel tijdens bedrijf blijft haperen aan andere onderdelen, werken de gasklep en de diepteafstelling niet naar behoren.

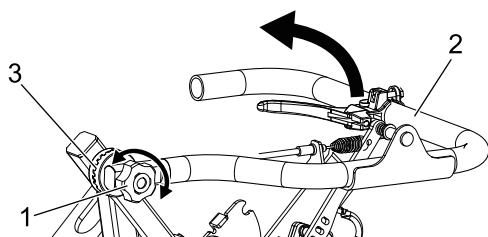

- 1. Handgreepvergrendelknop
- 2. Handgreep van wagen
- 3. Getande borgring

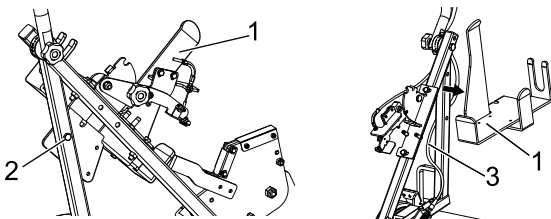

- 1. Houder van waterreservoir
- 2. Bout
- 3. Diepteafstellingskabel

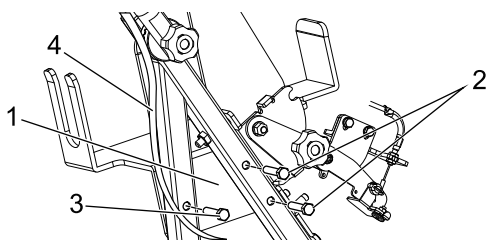

- 1. Houder van waterreservoir
- 2. Accessoirebouten
- 3. Bout
- 4. Diepteafstellingskabel

1. Draai de handgreepvergrendelknop los, draai de handgreep van de wagen naar de stand voor bediening en draai de handgreepvergrendelknop vervolgens vast om de handgreep vast te zetten. Zorg er hierbij voor dat de tanden van de getande borgringen overeenkomen. Let erop dat de gaskabel niet blijft haperen aan onderdelen wanneer u de handgreep in de juiste stand zet.

2. De houder van het waterreservoir bevindt zich in de opgeborgen stand bij verzending. Houd de onderkant van het waterreservoir stevig vast, draai de in de afbeelding aangegeven bout los en verwijder de bout. Let op bij het verwijderen van de houder van het waterreservoir dat u de kabel niet beschadigt.

3. Lijn de onderkant van het reservoir uit en draai de drie bouten vast. (Aanhaalmoment: 10 tot 14 N•m). Leid de kabel onder de houder van het waterreservoir.

## Procedure voor montage van de gemotoriseerde snijzaag

### **⚠ WAARSCHUWING**

- Draai de zaagvergrendelknop volledig naar binnen.
- ◆ Als de knop niet voldoende is vastgedraaid, kan de gemotoriseerde snijzaag loskomen tijdens gebruik of transport.

# Voordat u begint

## ⚠ LET OP

- Gebruik het snijwiel voor nat zagen dat is aanbevolen voor onze gemotoriseerde snijzaag.
- Gebruik niet het slijpwiel.
- ◆ Als u een snijwiel gebruikt dat niet geschikt is voor de toepassing, zal dit problemen tot gevolg hebben.
- Breng geen met water gevuld reservoir op de wagen aan voordat u de gemotoriseerde snijzaag monteert.
- ◆ Doet u dit wel, dan is de wagen niet meer in evenwicht en kan deze omvallen.

## BELANGRIJK

- Breng de snijzaag niet aan met omgekeerd gemonteerde snijarm.
- ◆ De trillingsdempende onderdelen van de snijzaag verslijten sneller.

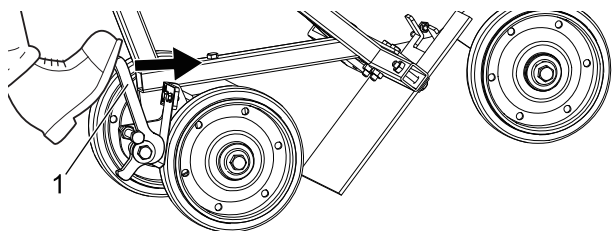

1. Wielrem

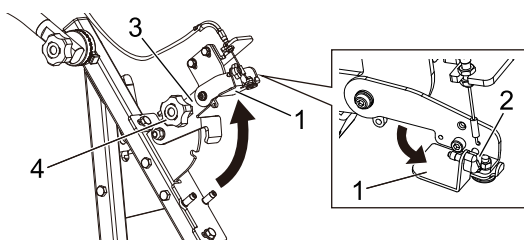

1. Gasklepplaatje  
2. Knop van gasklepplaatje  
3. Plaatje van achterste handgreep  
4. Zaagvergrendelknop

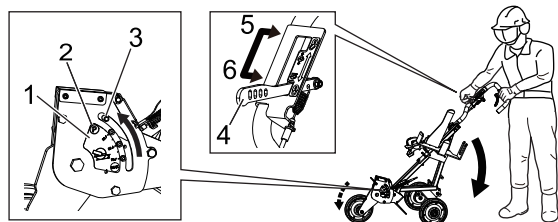

1. Diepteafstellingsplaatje  
2. Ruststand  
3. Diepteafstellingsindicator  
4. Hendel voor diepteafstelling  
5. Vrije zijde  
6. Vergrendelde zijde

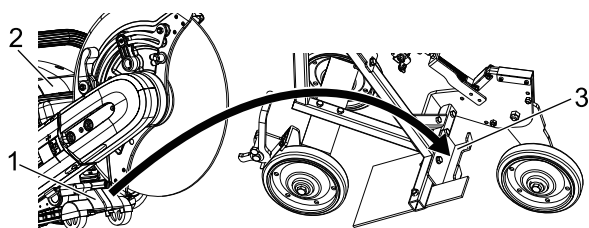

1. Beschermplaat  
2. Snijzaag  
3. Montageplaatje voor voorste handgreep

1. Voordat u de snijzaag op de wagen monteert, brengt u het snijwiel voor nat zagen aan dat geschikt is voor de taak.
2. Schakel de wielrem in.  
(Duw naar voren om de rem in te schakelen.)  
\* De wielrem wordt met een voet bediend.
3. Voordat u de snijzaag op de wagen monteert, verwijdert u eventueel vuil of puin op de wagen of de snijzaag.
4. Draai de knop van het gasklepplaatje en de zaagvergrendelknop los. Draai het gasklepplaatje linksom om het te openen. Til het plaatje van de achterste handgreep op.
5. Stel het diepteafstellingsplaatje van de wagen in op de ruststand (met het voorwiel in de laagste stand). Gebruik het achterwiel als steunpunt en til de voorzijde van de wagen op zodat het voorwiel de grond niet meer raakt. Duw de hendel voor diepteafstelling naar de vrije zijde, zodat het voorwiel op en neer kan bewegen. Stel de diepteafstellingsindicator in op de ruststand en duw de hendel voor diepteafstelling weer naar de vergrendelde zijde om deze in de ruststand vast te zetten.
6. Plaats de gemotoriseerde snijzaag zodat de beschermplaat op de voorzijde van de handgreep in het midden van het montageplaatje voor de voorste handgreep zit.

# Voordat u begint

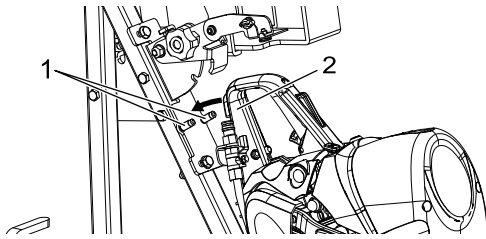

1. Geleidepennen 2. Achterste handgreep

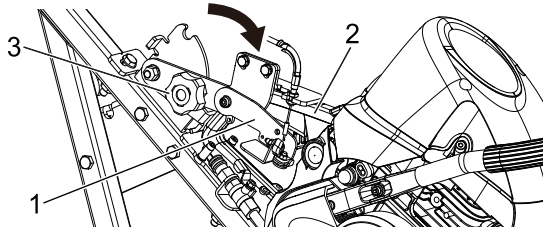

1. Plaatje van achterste handgreep 3. Zaagvergrendelknop  
2. Achterste handgreep

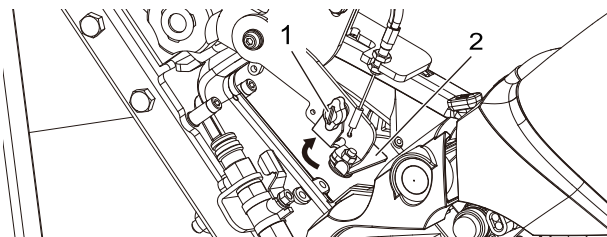

1. Knop van gasklepplaatje 2. Gasklepplaatje

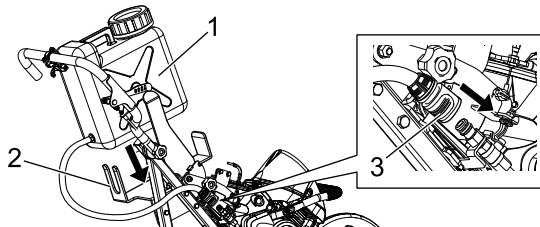

1. Waterreservoir 3. Koppelbus  
2. Groef

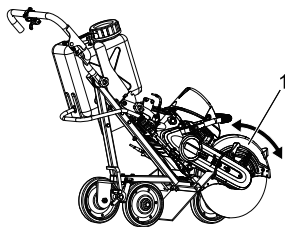

1. Wielbeschermer

- Plaats de onderkant achter van de handgreep van de gemotoriseerde snijzaag tussen de geleidepennen.
- Houd de achterste handgreep van de gemotoriseerde snijzaag omlaag met het plaatje van de achterste handgreep en draai de zaagvergrendelknop helemaal vast.
- Draai het gasklepplaatje rechtsom en duw het naar binnen. Draai de knop van het gasklepplaatje vast. Zorg ervoor dat de gashendel van de wagen is gekoppeld aan de handgastrekker van de gemotoriseerde snijzaag en dat deze soepel samenwerken.
- Lijn de slang van het waterreservoir uit met de groef in de houder van het waterreservoir en breng het waterreservoir op de wagen aan. Wees voorzichtig dat uw handen niet bekneld raken bij het aanbrengen van het waterreservoir.
- Zet het vloeistofkraantje van de gemotoriseerde snijzaag in de gesloten stand. Sluit de koppelbus aan op de verbinding van de gemotoriseerde snijzaag.
- Zorg ervoor dat de gaskabel zich op de juiste plaats bevindt.
- Pas de rotatiehoek van de wielbeschermer aan zodat de wielbeschermer niet door de grond wordt belemmerd, zelfs als de maximale snijdiepte is ingesteld. (Raadpleeg de bedieningshandleiding van de gemotoriseerde snijzaag voor het afstellen van de wielbeschermer.)

## Procedure voor verwijdering van de gemotoriseerde snijzaag

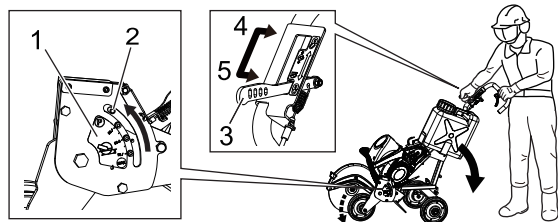

1. Diepteafstellingsplaatje
2. Diepteafstellingsindicator
3. Hendel voor diepteafstelling
4. Vrije zijde
5. Vergrendelde zijde

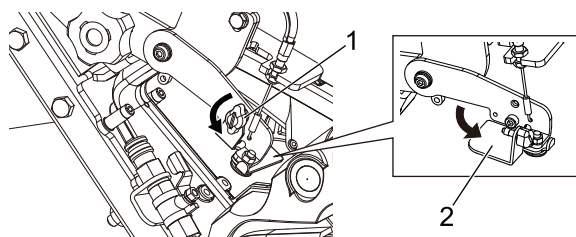

1. Knop van gasklepplaatje
2. Gasklepplaatje

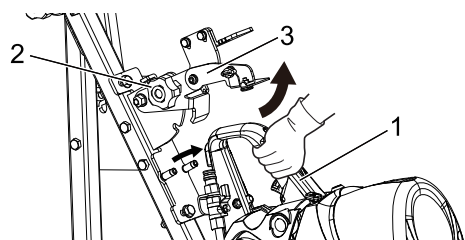

1. Achterste handgreep
2. Zaagvergrendelknop
3. Plaatje van achterste handgreep

1. Stel de diepteafstellingsindicator in op de ruststand op het diepteafstellingsplaatje. (Zie pagina 10.)
2. Schakel de wielrem in op vlakke grond.
3. Maak de koppelbus los en verwijder het waterreservoir van de wagen. (De wagen heeft de neiging om te vallen als een met water gevuld waterreservoir op de wagen aanwezig is.)
4. Draai de knop van het gasklepplaatje los. Draai het gasklepplaatje linksom en open het.
5. Houd de achterste handgreep van de gemotoriseerde snijzaag omlaag, draai de zaagvergrendelknop los en zet het plaatje van de achterste handgreep omhoog. Als u de achterste handgreep niet omlaag houdt, zal deze omhoog komen en kan het snijwiel tegen de grond slaan, met schade tot gevolg.
6. Til de gemotoriseerde snijzaag op en verwijder deze van de wagen. Wees voorzichtig dat u hierbij niet in aanraking komt met hete onderdelen, zoals de geluiddemper of cilinderkop.

## Brandstofvoorraad

### ⚠ LET OP

- Als u de wagen op zijn zijkant legt, doe dit dan langzaam en voorzichtig om schokken op de wagen te vermijden.
- Als u de snijzaag bijvult met brandstof terwijl de wagen op een helling of oneffen ondergrond op zijn zijkant is gelegd, kan er brandstof worden gemorst als de wagen verschuift tijdens het bijvullen.

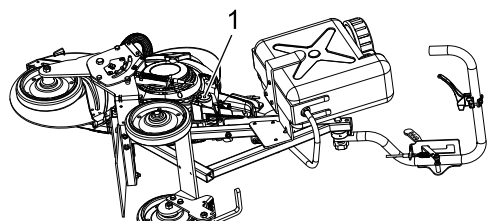

1. Brandstoftankdop

1. Leg voor het bijvullen de volledige wagen op zijn zijkant op een vlakke ondergrond, met de brandstoftankdop naar boven.
- ♦ Wees voorzichtig wanneer u de wagen op zijn zijkant legt. Er kan water uit het reservoir lekken.
- ♦ Draai na het bijvullen de brandstoftankdop goed vast en zet de wagen weer rechtop.

# Voordat u begint

---

## Het wiel vervangen

### **⚠ LET OP**

○ Als u het snijwiel vervangt met de snijzaag op de wagen, kan de wagen omkantelen en een ongeval veroorzaken.

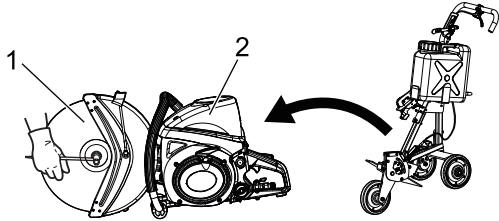

1. Snijwiel

2. Snijzaag

1. Als u het snijwiel wilt vervangen, verwijder dan eerst de gemotoriseerde snijzaag uit de wagen.
2. Vervang het snijwiel volgens de instructies in de bedieningshandleiding van de gemotoriseerde snijzaag.

## Snijgeleider

### ⚠ WAARSCHUWING

- Controleer vóór gebruik of functies als de gashendel, diepteafstelling en wielrem naar behoren werken.
- Als er functies zijn die niet goed werken, neem dan contact op met de winkel voor reparatie.
- Verwijder obstakels op het snijpad.
- Als de motor wordt gestart met het snijwiel op de grond, kan de wagen worden aangedreven en een ongeval veroorzaken.
- Als de motor wordt gestart in de vergrendelde stand, draait het wiel met hoge snelheid op het ogenblik van het starten. Zet de vergrendeling onmiddellijk vrij door de gashendel eenmaal te bedienen.
- Schakel altijd de wielrem in wanneer u de motor start en wanneer de snijzaag niet in gebruik is.

### ⚠ LET OP

- Maak altijd gebruik van de waterspoelfunctie wanneer u de wagen gebruikt om te snijden.
- Gebruik schoon water om de snede te spoelen. Als u vuil water gebruikt, kan dit tot problemen leiden.
- Als u het snijwiel in de vergrendelde stand laat staan wanneer u met volgas snijdt, kan dit beschadiging tot gevolg hebben.

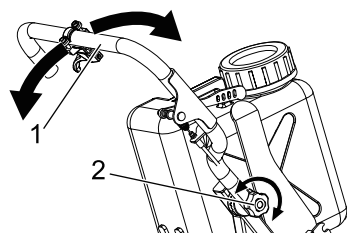

1. Handgreep van wagen    2. Handgreepvergrendelknop

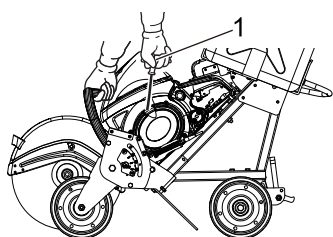

1. Startknop

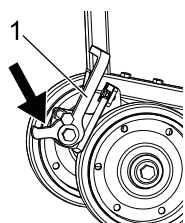

1. Wielrem  
2. Hendel voor diepteafstelling

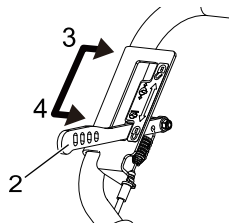

3. Vrije zijde  
4. Vergrendelingszijde

1. Schakel de wielrem in op vlakke grond.
2. Draai de handgreepvergrendelknop los en stel de hoogte van de handgreep van de wagen in op een comfortabele werkhogte. Draai de handgreepvergrendelknop weer volledig vast. (Zorg er hierbij voor dat de tanden van de getande borstingen overeenkomen.)
3. Vul het waterreservoir volledig met water. De slangverbinding kan worden ontkoppeld, zodat u het waterreservoir kunt verwijderen en naar een waterkraan brengen om het te vullen.
  - \* Terwijl u water in het waterreservoir doet en de slangverbinding niet is aangesloten, zal er water uit de slangverbinding lekken. Plaats de slangverbinding op een hoger niveau dan het waterniveau.
4. Controleer voordat u de motor start of de diepteafstellingsindicator van de wagen op de ruststand is ingesteld en het snijwiel de grond niet raakt.
5. Houd de voorste handgreep van de gemotoriseerde snijzaag vast en start de motor. Start de motor volgens de instructies in de bedieningshandleiding van de gemotoriseerde snijzaag. Zodra de motor start, neemt u de handgreep van de wagen vast
6. Open het vloeistofkraantje van de gemotoriseerde snijzaag zodat het water begint te stromen. (Open het vloeistofkraantje volgens de instructies in de bedieningshandleiding van de gemotoriseerde snijzaag.)
7. Schakel de wielrem uit. Duw de hendel voor diepteafstelling naar de vrije zijde terwijl u de snijzaag optilt met behulp van de handgreep van de wagen. Laat het wiel op de vloer neer en verhoog geleidelijk het motortoerental. Pas met behulp van de handgreep van de wagen de belasting op de snijrand aan, om een plotselinge belasting te vermijden, en begin geleidelijk aan te snijden.
  - \* Wanneer u begint te snijden, zal de wagen de neiging hebben om vooruit te bewegen. Houd daarom de wagen stevig vast tijdens het snijden.

# Bediening

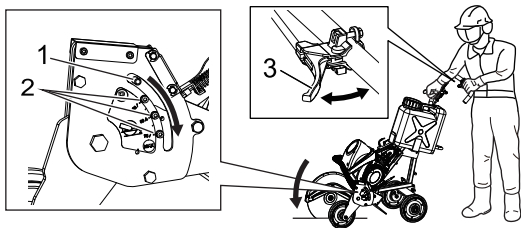

1. Diepteafstellingsindicator  
2. Indexbouten  
3. Gashendel

## RICHTLIJN VOOR SNIJDIEPTE (TER REFERENTIE)

### DEPTE MET SNIJWIEL VAN 350 mm

AANDUIDING OP STICKER	SNIJDIEPTE
25%	ONG. 30 mm
50%	ONG. 60 mm
75%	ONG. 90 mm
MAX	ONG. 120 mm

8. Snijd tot de vereiste diepte en duw de hendel voor diepteafstelling naar de vergrendelde zijde. Ga verder met snijden in deze stand voor een uniforme diepte. Bekijk de indexbouten om de diepte van de snede te bepalen.

- ♦ Wees uiterst attent tijdens het snijden en let zowel op het geluid van de motor als de snelheid van het snijwiel om overbelasting van de motor te voorkomen.
- ♦ Als het snijwiel vertraagt, verminder dan de voorwaartse druk op de handgreep en zet deze lichtjes achteruit. Wacht tot het motortoerental weer normaal is en duw dan opnieuw.
- ♦ Als het snijwiel vastloopt, laat dan de gashendel los en til het snijwiel op van de grond. Neem de gashendel weer vast om het toerental te verhogen en begin te snijden. Als het snijwiel vastloopt bij volgas, kan dit leiden tot schade aan de gemotoriseerde snijzaag.
- ♦ Wees uiterst voorzichtig wanneer u op maximale diepte snijdt, aangezien het snijwiel dan het meest gevoelig is voor vastlopen. Als u niet dieper dan nodig snijdt, werkt u efficiënter en gaan snijwielen langer mee.
- ♦ Maak bij het snijden niet opzettelijk curven. Dit zet het snijwiel onder spanning waardoor het gevoelig is voor vastlopen.

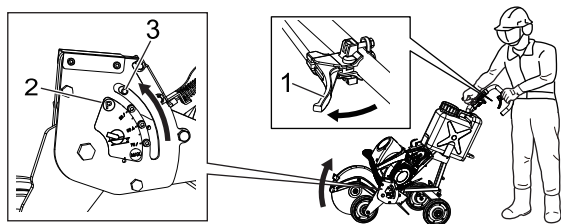

1. Gashendel  
2. Ruststand  
3. Diepteafstellingsindicator

9. Als u klaar bent met een snede, til dan eerst het snijwiel op en laat vervolgens de gashendel los.
10. Duw de hendel voor diepteafstelling naar de vrije zijde, stel de diepteafstellingsindicator in op de ruststand en duw de hendel voor diepteafstelling naar de vergrendelde zijde om deze te vergrendelen.
11. Zet de motor uit en sluit het vloeistofkraantje om de watertoevoer te stoppen.
12. Schakel altijd de wielrem in voordat u de wagen achterlaat. Als u de wagen op een helling achterlaat, kan de wagen onopgemerkt weggrollen en een ongeval veroorzaken.

## De wagen verplaatsen

### ⚠ WAARSCHUWING

- Verwijder de gemotoriseerde snijzaag uit de wagen voordat u de wagen op het laadbed van een voertuig plaatst.
- Als u de wagen optilt terwijl de gemotoriseerde snijzaag erop is gemonteerd, doe dit dan niet met behulp van de handgreep van de gemotoriseerde snijzaag.
- Als het plaatje van de achterste handgreep plots wordt ontgrendeld, kan de wagen vallen en letsel veroorzaken.

### ⚠ LET OP

- Als de gaskabel zich niet op de juiste plaats bevindt, kan de diepteafstellingsvergrendeling ontgrendeld worden.

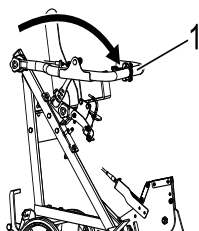

1. Handgreep van wagen

1. Zorg dat u tijdens het duwen van de wagen om deze te verplaatsen het snijwiel optilt bij niveauverschillen in het grondoppervlak, zodat het snijwiel er niet tegenaan slaat.
2. Zet de motor altijd uit voordat u de wagen verplaatst.
3. Als u de handgreep naar voren plaatst, is de wagen kleiner en kunt u deze gemakkelijker in een voertuig laden.



## Onderhoud en verzorging

Neem bij vragen of problemen contact op met uw dealer.

### Gaskabel

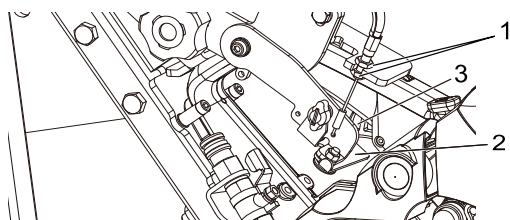

- 1. Borgmoeren
- 2. Gasklepplaatje
- 3. Handgastrekker

1. Draai de twee borgmoeren los.
2. Stel de kabel zodanig af dat de handgastrekker volledig geopend is wanneer u de gashendel inknijpt.
3. Stel de kabel zodanig af dat er een speling is tussen de handgastrekker en het gasklepplaatje wanneer u de gashendel loslaat.
4. Draai de twee borgmoeren vast.

### Diepteafstellingskabel

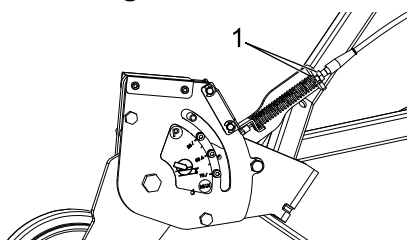

- 1. Borgmoeren

1. Duw de handgreep van de wagen naar voren.
2. Draai de twee borgmoeren los.
3. Duw de hendel voor diepteafstelling naar de vergrendelingszijde en vrije zijde om te controleren in welke stand de hendel werkt.
4. Draai de twee borgmoeren vast.

### Achterste handgreep

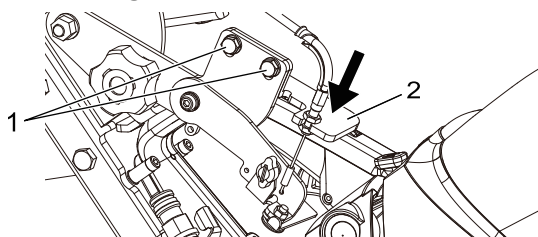

- 1. Bouten
- 2. Plaatje van achterste handgreep

1. Als er speling is in de greep van de achterste handgreep, draai de bout dan los en verminder de speling door het plaatje van de achterste handgreep omlaag naar de achterste handgreep toe te duwen.

### Wagen

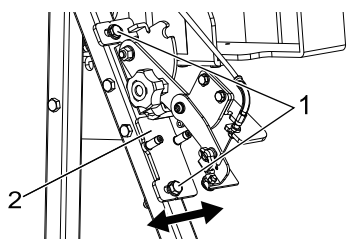

- 1. Bouten voor en achter
- 2. Bevestiging van achterste handgreep

- \* Als de wagen naar één kant trekt.
- 1. Draai de bouten voor en achter los op de bevestiging van de achterste handgreep van de gemotoriseerde snijzaag en schuif de bevestiging naar links of rechts om het trekken te corrigeren.
- 2. Als de wagen naar rechts trekt, schuift u de bevestiging van de achterste handgreep naar rechts; als de wagen naar links trekt, voert u de correctie naar links uit.
- ♦ Maak bij het verschuiven van de bevestiging van de achterste handgreep naar links/rechts kleine aanpassingen volgens de mate van trekken

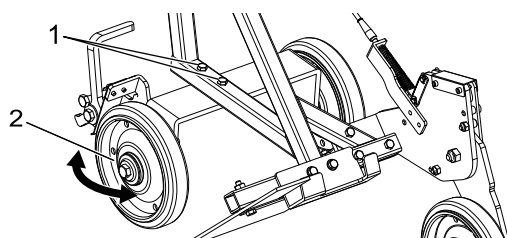

- 1. Bouten
- 2. Achterwiel

- \* Als de wagen bochten maakt tijdens het rijden.
- 1. Draai de twee bouten los.
- 2. Pas de richting van het achterwiel aan.
- 3. Draai de twee bouten vast.

# Onderhoud en verzorging

---

## Wielrem

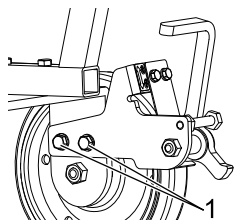

1. Bouten
2. Remplaatje

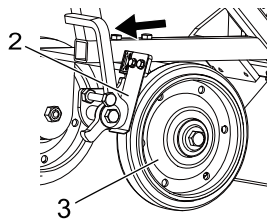

3. Achterwiel

\* Als de wielrem minder goed werkt

1. Draai de twee bouten los en pas de afstand tot het wiel aan.
2. Stel de afstand tussen het achterwiel en het remplaatje in op 1,0 mm met de hendel in de stand waarin de wielrem is uitgeschakeld.
3. Draai de twee bouten vast.

Bij opslag van het product gedurende langere periodes (30 dagen of langer) dienen de volgende voorbereidingen voor de opslag te worden getroffen.

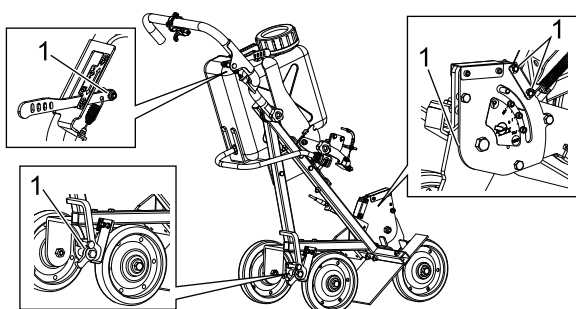

1. Onderdelen smeren

- ♦ Verwijder vuil en berg de wagen op nadat u klaar bent met het werk van de dag.
- ♦ Als u de wagen ongereinigd laat staan, zal het vuil hard worden en moeilijk te verwijderen zijn, wat later problemen kan veroorzaken. Als u voor het schoonmaken water gebruikt, veeg de wagen daarna dan goed droog.
- ♦ Controleer of de schroeven, bouten en moeren goed zijn aangehaald. Draai deze vast als ze loszitten.
- ♦ Voor langdurige opslag verwijdert u de gemotoriseerde snijzaag uit de wagen. Volg de instructies in de bedieningshandleiding van de gemotoriseerde snijzaag om deze op te bergen.
- ♦ Smeer bewegende onderdelen vóór langdurige opslag.

# Specificaties

Model		CWT-7410	
<b>Monteerbare producten:</b>		Model	Verkoopregio
		CSG-7410ES	Europa
		EC741S	Rusland
		Europa	
<b>Buitenafmetingen:</b> Lengte × breedte × hoogte	mm	1162 × 442 × 1069	
<b>Massa:</b> Zonder snijzaag en met leeg waterreservoir	kg	29,5	
<b>Waterreservoir:</b> Type Inhoud	l	Watervoorziening via zwaartekracht 10	
<b>Maximale diepte:</b>	mm	120 (met snijwioldiameter van 350 mm)	
<b>Diepteafstelling:</b>		Inbegrepen (handbediende hendel, 6 standen)	
<b>Wielrem:</b>		Met de voet bediend	
<b>Handgreep:</b>		Verstelbaar (in stappen van 15 graden)	

\*Wijzigingen van specificaties zonder voorafgaande kennisgeving.

# MEMORANDUM

# MEMORANDUM

# MEMORANDUM

**YAMABIKO CORPORATION**  
1-7-2 SUEHIROCHO, OHME, TOKYO 198-8760, JAPAN  
TEL.: 81-428-32-6118. FAX: 81-428-32-6145.

