

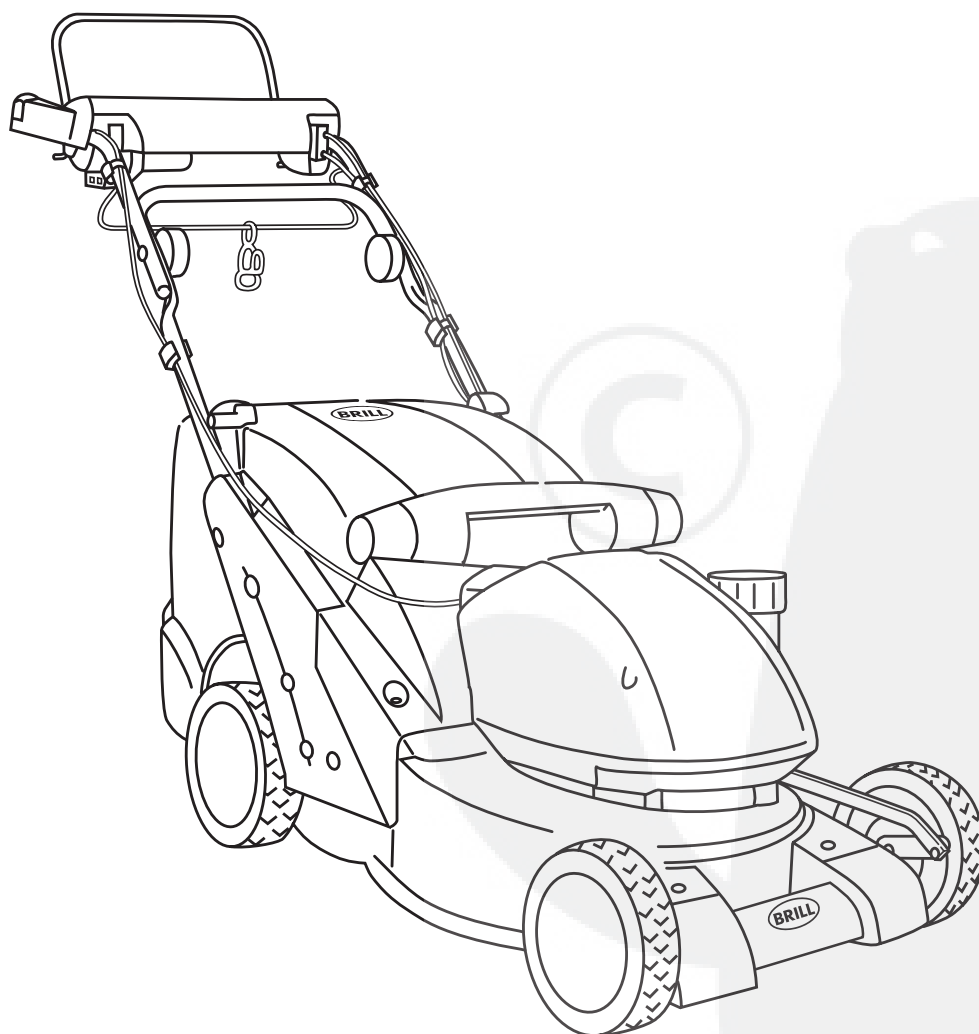

**Brillencio**

**41 E**



**CE**

**D**

Sie haben ein Qualitätsprodukt aus dem Hause Brill erworben, dafür möchten wir uns bei Ihnen bedanken und Ihnen viel Freude im Umgang mit dem Gerät wünschen.

Ihr Rasenmäher ist in Deutschland nach strengen Qualitätskriterien hergestellt worden – mit viel Erfahrung und Kompetenz, die Brill in seiner über 130-jährigen Firmengeschichte erworben hat.

Gartenarbeit bedeutet Freude und Entspannung. Mit immer neuen Entwicklungen und Innovationen möchten wir Ihnen die Gartenarbeit erleichtern.

Sollten Sie dennoch einmal Grund zu Beanstandungen haben, wenden Sie sich bitte direkt an Ihren Fachhändler oder an den Brill Service. Wünsche, Kritik und Anregungen sind uns stets willkommen.

**GB**

You have just purchased a Brill Quality Product. We would like to thank you for that and wish you much pleasure when using it.

Your lawnmower was manufactured in Germany in compliance with the strictest quality criteria – as well as being backed-up with all the considerable experience and technical capability, which Brill has acquired throughout its 130 years of history.

Working in the garden gives pleasure and is a relaxation. It is our intention to make gardening easier for you by means of new developments and innovations.

Should you, however, have a reason for complaint, contact your dealer directly or the Brill Service. We are always grateful for feedback – requests, criticism and suggestions.

**F**

Vous avez acquis un produit de qualité de la maison Brill. Nous vous en remercions et vous souhaitons de trouver bien du plaisir à vous servir de cet appareil.

Votre tondeuse à main a été construite en Allemagne selon des critères de qualité rigoureux. Elle est le fruit d'une longue expérience et d'une grande compétence acquises par la maison Brill au cours de son histoire de plus de 130 ans.

Le jardinage procure joie et détente. Nous désirons, par des réalisations et des innovations de plus en plus modernes, vous rendre le jardinage plus facile.

N'hésitez pas à vous adresser directement à votre revendeur spécialisé ou au service après-vente de Brill si vous désirez cependant faire une réclamation. C'est toujours avec plaisir que nous recevons vos souhaits, vos critiques et vos suggestions.

**NL**

U hebt een kwaliteitsproduct van de firma Brui gekocht, daarvoor willen we u hartelijk bedanken en we wensen u veel plezier bij het gebruik van uw apparaat.

Uw grasmaaier is in Duitland volgens strenge waliteitscriteria vervaardigd – met veel ervaring en vakmanschap, die Brill in zijn meer dan 130 jarige bedrijfsgeschiedenis heeft opgebouwd. Werken in de tuin betekent plezier en ontspanning.

Met altijd nieuwe ontwikkelingen en innovaties willen we u het tuinwerk vergemakkelijken.

Mocht u desondanks toch klachten hebben, wendt u dan rechtstreeks tot uw dealer of tot een Brill-servicepunt. Wensen, kritiek en tips zijn bij ons altijd van harte welkom.

**CZ**

Pořídil jste si kvalitní výrobek značky Brill, za což bychom vám rádi poděkovali; současně bychom vám chtěli popřát příjemnou práci s tímto zařízením.

Tato travní sekačka byla vyrobena v Německu podle přísných kvalitativních kritérií, a to na základě bohatých zkušeností a s využitím odborné kvalifikace, které firma Brill získala během 130 let své existence.

Práce na zahradě přináší radost a uvolnění. Trvalým vývojem a inovacemi našich výrobků bychom vám tuto práci chtěli ještě více zpříjemnit.

Vyskytne-li se i přesto důvod k reklamaci, obraťte se přímo na svého prodejce nebo na servisní středisko Brill. Vždy rádi uvítáme jakákoli přání, kritické připomínky i podněty.

**PL**

Dziękujemy Państwu za nabycie wysokiej jakości wyrobu marki Brill oraz życzymy wiele przyjemności podczas korzystania z nowego urządzenia.

Zakupiona przez Państwa kosiarka do trawników została wyprodukowana w Niemczech zgodnie z surowymi normami jakości – przy wykorzystaniu doświadczenia oraz kompetencji, które firma Brill zdołała zgromadzić w swej ponad 130 letniej historii.

Praca w ogrodzie to radość i odprężenie. Naszym celem jest ułatwienie Państwu prac ogrodowych dzięki wciąż nowym wynalazkom i innowacjom.

Gdyby jednak zaistniał jakiś powód do zastrzeżeń, należy zwrócić się bezpośrednio do specjalistycznego punktu handlowego lub do serwisu firmy Brill. Jesteśmy zawsze otwarci na życzenia, krytyczne uwagi oraz sugestie Klientów.

## Bästa kund, Gentile cliente, Apreciado cliente, Estimado Cliente

### S

Du har köpt en kvalitetsprodukt från firma Brill. Vi tackar dig för visat förtroende och hoppas att denna produkt skall vara till nytta och nöje.

Denna gräsklippare är tillverkad i Tyskland enligt stränga kvalitetskrav. Tillverkningen sker med den mångåriga erfarenhet och kompetens firma Brill tillägnat sig under 130 år i marknaden.

Trädgårdsarbete innebär glädje och avkoppling. Med ständigt ny utveckling och innovation vill vi underlätta trädgårdsarbetet.

Uppstår frågor eller fel, ber vi dig kontakta din återförsäljare eller Brill kundtjänst. Vi är alltid öppna för önskemål, kritik och förslag.

### P

Acabou de adquirir um produto de qualidade da Casa Brill, pelo que lhe agradecemos, desejando que tenha muito prazer com o aparelho.

O seu corta-relva foi produzido na Alemanha conforme os mais altos critérios de qualidade – e de acordo com a experiência e competência, adquiridas pela Brill ao longo da sua história comercial de mais de 130 anos.

Trabalhos de jardinagem significam alegria e relaxamento. Com os desenvolvimentos e inovações sempre actuais pretendemos que os trabalhos de jardinagem se tornem mais fáceis.

Se contudo tiver razões para reclamações, por favor, consulte directamente o seu representante especializado ou a Assistência Técnica da Brill. Desejos, críticas e sugestões são sempre bem-vindos.

### I

Ha appena acquistato un prodotto di qualità della casa Brill. Vogliamo ringraziarla della sua scelta e augurarle un piacevole uso dell'apparecchio.

La Sua nuova rasapratto è stata prodotta in Germania secondo rigorosi criteri di qualità – e con molta esperienza e competenza acquisiti dalla Brill nel corso della sua storia aziendale di ormai oltre 130 anni.

Il giardinaggio è fonte di piacere e di distensione. Attraverso sviluppi ed innovazioni sempre più nuovi, è nostro intento facilitarlielo.

Non esiti a rivolgersi direttamente al Suo rivenditore specializzato oppure al servizio assistenza della Brill qualora doveste avere motivi di reclamo. Siamo sempre grati per qualsiasi tipo di richiesta, critica o suggerimento.

### E

Ha adquirido un producto de calidad de la casa Brill. Le agradecemos su compra y le deseamos que lo disfrute.

Su cortacésped se ha fabricado en Alemania siguiendo los más estrictos criterios de calidad gracias a la experiencia y a la competitividad que Brill ha ido acumulando a lo largo de sus 130 años de existencia.

Las actividades relacionadas con la jardinería son sinónimo de relajación y bienestar. Deseamos facilitarlas ofreciéndole más avances y productos innovadores.

Aun así, si alguna vez tuviera motivo de queja, no dude en ponerse en contacto directamente con su distribuidor oficial o con el Servicio técnico de Brill. Le agradeceremos que nos comunique sus críticas, deseos y sugerencias.



# Inhaltsverzeichnis – Contents – Contenu – Inhoudsopgave – Obsah – Spis treści

<b>D</b>		<b>GB</b>		<b>F</b>	
<b>Bitte lesen Sie diese Gebrauchsanweisung vor Montage und Inbetriebnahme Ihres Gerätes sorgfältig.</b>		<b>Please read these operating instructions carefully before assembling and using your machine.</b>		<b>Nous vous remercions de bien vouloir lire attentivement ce mode d'emploi avant le montage et l'utilisation de votre machine.</b>	
1. Funktionsteile	6	1. Operating parts	6	1. Pièces de fonctionnement	6
2. Technische Daten (siehe Ergänzung zur Gebrauchsanweisung)		2. Technical data (see Supplement to Operating Instructions)		2. Caractéristiques techniques (voir Complément au mode d'emploi)	
3. Sicherheitshinweise	9	3. Notes on Safety	9	3. Consignes de sécurité	9
4. Hinweise zur Gebrauchsanweisung	12	4. Notes on these operating instructions	17	4. Informations sur le mode d'emploi	23
5. Ordnungsgemäßer Gebrauch	12	5. Proper Use	17	5. Utilisation conforme	23
6. Montage	12	6. Assembly	18	6. Montage	23
7. Inbetriebnahme	12	7. Putting into operation	18	7. Mise en service	23
8. Hinweis zum richtigen Mähen	13	8. Information concerning correct mowing	19	8. Conseils pour tondre correctement	24
9. Wartung, Pflege und Aufbewahrung	14	9. Maintenance / care / storage	20	9. Entretien et rangement	25
10. Beheben von Störungen	15	10. Troubleshooting	21	10. Dépannage	26
11. Hinweise zur ordnungsgemäßen Benutzung, Sicherheitshinweise	16	11. Instructions for correct use / safety instructions	21	11. Conseils de sécurité et précautions d'emploi	27
Garantie	17	Warranty	22	Garantie	28
EU-Konformitätserklärung (siehe Ergänzung zur Gebrauchsanweisung)		EU Certificate of Conformity (see, Supplement to Operating Instructions)		Certificat de conformité aux directives européennes (voir Complément au mode d'emploi)	
<b>NL</b>		<b>CZ</b>		<b>PL</b>	
<b>Lees deze gebruiksaanwijzing voor de montage en ingebruikname van het apparaat zorgvuldig door.</b>		<b>Před montáží sekačky a jejím uvedením do provozu si pečlivě přečtěte tento návod k obsluze.</b>		<b>Przed montażem i uruchomieniem urządzenia należy zapoznać się z instrukcją obsługi.</b>	
1. Functieonderdelen	6	1. Funkční díly	6	1. Elementy funkcyjne	7
2. Technische gegevens (zie Aanvulling op de gebruiksaanwijzing)		2. Technické údaje (viz – Dodatek k návodu k použití)		2. Dane techniczne (patrz Dodatek do instrukcji obsługi)	
3. Veiligheidsaanwijzingen	9	3. Bezpečnostní pokyny	9	3. Wskazówki dotyczące bezpieczeństwa	9
4. Aanwijzingen bij de gebruiksaanwijzing	28	4. Upozornění k návodu k použití	34	4. Wskazówki na temat instrukcji obsługi	39
5. Gebruik volgens de voorschriften	28	5. Správné používání	34	5. Zastosowanie zgodne z przeznaczeniem	39
6. Montage	29	6. Montáž	34	6. Montaż	39
7. Ingebruikname	29	7. Uvedení do provozu	34	7. Uruchamianie kosiarki	40
8. Op de juiste manier maaien	30	8. Správné sekání	35	8. Zasady prawidłowego koszenia trawników	41
9. Verzorging, onderhoud en opslag	31	9. Údržba, péče a přechovávání	36	9. Konserwacja, czyszczenie, przechowywanie	42
10. Opheffen van storingen	31	10. Odstraňování poruch	37	10. Usuwanie usterek	42
11. Aanwijzingen voor het juiste gebruik, veiligheidstips	32	11. Pokyny k řádnému používání, bezpečnostní pokyny	37	11. Wskazówki na temat prawidłowego użytkowania oraz wskazówki na temat bezpieczeństwa	43
Garantie	33	Záruka	38	Gwarancja	44
EU-overeenstemmingsverklaring (zie Aanvulling op de gebruiksaanwijzing)		Prohlášení o shodě s předpisy EU (viz – Dodatek k návodu k použití)		Deklaracja zgodności Unii Europejskiej (patrz Dodatek do instrukcji obsługi)	

## Innehållsförteckning – Indice – Indice de materias – Índice

### S

Läs omsorgsfullt igenom bruksanvisningen före montering och användning.

1. Funktionsdelar	7
2. Tekniska data (se Tillägg till bruksanvisning)	
3. Säkerhetsanvisningar	9
4. Anmärkningar för bruksanvisning	45
5. Avsedd användning	45
6. Montering	45
7. Idrifttagning	46
8. Korrekt klippning	47
9. Underhåll, skötsel, förvaring	47
10. Felsökning	48
11. Anvisningar för korrekt användning, säkerhets- anvisningar	49
Garanti	49
EU Tillverkardeklaration (se Tillägg till bruksanvisning)	

### P

Por favor, leia atentamente as presentes instruções de utilização antes da montagem e colocação em serviço do seu aparelho.

1. Componentes do funcionamento	7
2. Dados técnicos (ver Supplemento às Instruções de utilização)	
3. Indicações de segurança	9
4. Instruções de utilização – avisos gerais	62
5. Utilização prevista	62
6. Montagem	62
7. Colocação em funcionamento	62
8. Cortar correctamente a relva	63
9. Manutenção, conservação e armazenamento	64
10. Solução de avarias	65
11. Conselhos para um uso correcto / Instruções de segurança	66
Garantia	67
Certificado de Conformidade da UE (ver Supplemento às Instruções de utilização)	

### I

La preghiamo di leggere attentamente le presenti istruzioni d'uso prima del montaggio e della messa in funzione del Suo apparecchio.

1. Parti funzionali	7
2. Dati tecnici (vedi il Aggiunta alle istruzioni per l'uso)	
3. Avvertenze di sicurezza	9
4. Avvertenze	50
5. Impiego secondo destinazione	50
6. Montaggio	50
7. Messa in uso	51
8. Rasatura corretta	52
9. Manutenzione, cura, conservazione	53
10. Eliminazione dei guasti	53
11. Norme per un impiego corretto, avvertenze di sicurezza	54
Garanzia	55
Dichiarazione di conformità alle norme UE (vedi il Aggiunta alle istruzioni per l'uso)	

### E

Antes de montar la herramienta y de ponerla en marcha lea atentamente estas instrucciones de uso.

1. Componentes	7
2. Datos técnicos (véase el Indicación adicional al manual de instrucciones)	
3. Indicaciones de seguridad	9
4. Indicaciones al manual de instrucciones	56
5. Uso previsto	56
6. Montaje	56
7. Puesta en servicio	57
8. Cortar correctamente	58
9. Mantenimiento, limpieza, almacenamiento	59
10. Solución de averías	59
11. Indicaciones para el uso adecuado / Indicaciones de seguridad	60
Garantía	61
Declaración de conformidad de la UE (véase el Indicación adicional al manual de instrucciones)	



# 1. Funktionsteile – Functional Parts – Pièces de fonctionnement – Functieonderdelen – Funkční díly

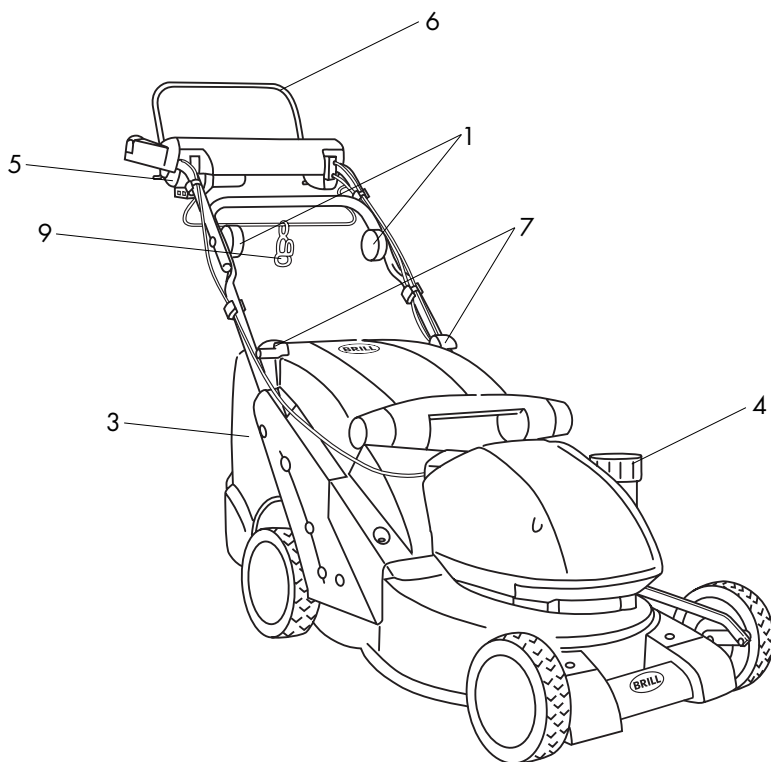

**A**

- 5 Disjoncteur de démarrage (Figure A/G)
- 6 Poignée de sécurité (arrêt moteur et déverrouillage du boîtier multifonction) (Figure A/G)
- 7 Entraîneur pour boîtier multifonction (Figure A/D)
- 8 Câble et Bowden (Figure B)
- 9 Réception du câble (Figure A/G/H)
- 10 Panier de ramassage (Figure J/K)
- 11 Fiche (Figure G)
- 12 Rallonge (Figure G)
- 13 Bouton de démarrage (Figure G)

**NL**

- 1 Steelspangreep (Afbeelding A/C)
- 2 Vergrendeling multi-functie-box (Afbeelding B)
- 3 Multi-functie-box (Afbeelding A)
- 4 Centrale instelbout voor de maaihoogte-instelling (Afbeelding A/F)
- 5 Tweehands-veiligheidsstartschakelaar (Afbeelding A/G)
- 6 Veiligheidsbeugel (motorstop en ontgrendeling multi-functiebox) (Afbeelding A/G)
- 7 Meenemer voor multi-functie-box (Afbeelding A/D)
- 8 Snoer en bowdenkabel (Afbeelding B)
- 9 Kabeltrekontlasting (Afbeelding A/G/H)
- 10 Vangkorf (Afbeelding J/K)
- 11 Stekker (Afbeelding G)
- 12 Verlengsnoer (Afbeelding G)
- 13 Startknop (Afbeelding G)

**D**

- 1 Holmspanngriff (Bild A/C)
- 2 Verriegelung Multi-Funktions-Box (Bild B)
- 3 Multi-Funktions-Box (Bild A)
- 4 Zentralverstellerschraube für die Schnitthöheneinstellung (Bild A/F)
- 5 Zweihand-Sicherheits-Startschalter (Bild A/G)
- 6 Sicherheitsbügel (Motorstop und Entriegelung Multi-Funktions-Box) (Bild A/G)
- 7 Mitnehmer für Multi-Funktions-Box (Bild A/D)
- 8 Kabel und Bowdenzug (Bild B)
- 9 Kabelzugentlastung (Bild A/G/H)
- 10 Fangkorb (Bild J/K)
- 11 Stecker (Bild G)
- 12 Verlängerungsleitung (Bild G)
- 13 Startknopf (Bild G)

- 4 Central adjusting screw for cutting height adjustment (Figure A/F)
- 5 Two-hand safety switch (Figure A/G)
- 6 Safety handle (motor stop and multi-function box release) (Figure A/G)
- 7 Catch for multi-function box (Figure A/D)
- 8 Cable and Bowden cable (Figure B)
- 9 Cable strain relief (Figure A/G/H)
- 10 Grass catcher (Figure J/K)
- 11 Plug (Figure G)
- 12 Extension cable (Figure G)
- 13 Start button (Figure G)

**F**

- 1 Poignée de serrage à tige (Figure A/C)
- 2 Verrouillage boîtier multifonction (Figure B)
- 3 Boîtier multifonction (Figure A)
- 4 Vis de réglage centrale pour le réglage de la hauteur de coupe (Figure A/F)

**CZ**

- 1 Upínací rukojeť držadla (Obrázek A/C)
- 2 Zajištění multifunkční skříňka (Obrázek B)
- 3 Multifunkční skříňka (Obrázek A)
- 4 Centrální stavěcí šroub pro nastavování výšky záběru (Obrázek A/F)

**GB**

- 1 Clamping grip (Figure A/C)
- 2 Multi-function box catch (Figure B)
- 3 Multi-function box (Figure A)

## Elementy funkcyjne – Funktionsdelar – Componenti funzionali – Piezas funcionales – Componentes funcionais

- 5 Obouruční bezpečnostní spouštěcí spínač (Obrázek A/G)
- 6 Pojistka (multifunkční skříňka k zastavení a odblokování motoru) (Obrázek A/G)
- 7 Držák multifunkční skříňky (Obrázek A/D)
- 8 Kabel a bovden (Obrázek B)
- 9 Zajišťovací držák kabelu (Obrázek A/G/H)
- 10 Sběrný koš (Obrázek J/K)
- 11 Zástrčka (Obrázek G)
- 12 Prodlužovací kabel (Obrázek G)
- 13 Spouštěcí tlačítko (Obrázek G)

### PL

- 1 Uchwyt trzonka mocującego (rys. A/C)
- 2 Blokada skrzynka wielofunkcyjna (rys. B)
- 3 Skrzynka wielofunkcyjna (rys. A)
- 4 Centralna śruba nastawcza do regulacji wysokości cięcia (rys. A/F)
- 5 Oburęczny włącznik uruchamiający – zabezpieczający (rys. A/G)
- 6 Pałk zabezpieczający (wyłączanie silnika i otwieranie skrzynki wielofunkcyjnej) (rys. A/G)
- 7 Zabierak do skrzynki wielofunkcyjnej (rys. A/D)
- 8 Przewód i ciągnio Bowdena (rys. B)
- 9 Wieszak do odciążenia kabla (rys. A/G/H)
- 10 Kosz na trawę (rys. J/K)
- 11 Wtyczka (rys. G)
- 12 Przewód przedłużający (rys. G)
- 13 Przycisk uruchamiający (rys. G)

### S

- 1 Lås ratt (Figur A/C)
- 2 Spärr Multifunktionsbox (Figur B)
- 3 Multifunktionsbox (Figur A)
- 4 Klipphöjdsinställning (Figur A/F)

- 5 Tvåhandsfattad säkerhetskontakt (Figur A/G)
- 6 Säkerhetshandtag (motorstopp och frikoppling multifunktionsbox) (Figur A/G)
- 7 Medbringare för multifunktionsbox (Figur A/D)
- 8 Kabel och Bowdenwire (Figur B)
- 9 Kabelavlastning (Figur A/G/H)
- 10 Uppsamlingskorg (Figur J/K)
- 11 Stickkontakt (Figur G)
- 12 Sexkantsskruv (för justering av cylinder) (Figur G)
- 13 Startknapp (Figur G)

### I

- 1 Manopola di bloccaggio manubrio (Figura A/C)
- 2 Bloccaggio del cesto multifunzione (Figura B)
- 3 Cesto estraibile multifunzione (Figura A)
- 4 Vite per la regolazione centralizzata dell'altezza di taglio (Figura A/F)
- 5 Interruttore di sicurezza a due mani (Figura A/G)
- 6 Leva di sicurezza (freno motore e sbloccaggio del cesto multifunzione) (Figura A/G)
- 7 Dente per il cesto multifunzione (Figura A/D)
- 8 Cavi e tirante Bowden (Figura B)
- 9 Allentamento della tensione del cavo (Figura A/G/H)
- 10 Cesto raccoglierta (Figura J/K)
- 11 Spina (Figura G)
- 12 Cavo di prolunga (Figura G)
- 13 Pulsante di accensione (Figura G)

### E

- 1 Asa de apriete de la barra (Imagen A/C)
- 2 Bloqueo de caja multifuncional (Imagen B)
- 3 Caja multifuncional (Imagen A)
- 4 Tornillo de ajuste central para ajustar la altura de corte (Imagen A/F)

- 5 Interruptor de seguridad a dos manos (Imagen A/G)
- 6 Abrazadera de seguridad (parada del motor y desbloqueo de la caja multifuncional) (Imagen A/G)
- 7 Arrastrador de caja multifuncional (Imagen A/D)
- 8 Cable y tensor de la base (Imagen B)
- 9 Descarga de tracción del cable (Imagen A/G/H)
- 10 Cesto recogedor (Imagen J/K)
- 11 Enchufe (Imagen G)
- 12 Alargue (Imagen G)
- 13 Botón de arranque (Imagen G)

### P

- 1 Pega da haste (Imagen A/C)
- 2 Bloqueio da caixa polivalente (Imagen B)
- 3 Caixa polivalente (Imagen A)
- 4 Parafusos centrais para a regulação da altura de corte (Imagen A/F)
- 5 Interruptor de segurança à duas mãos (Imagen A/G)
- 6 Braçadeira de segurança (Paragem do motor e destravamento da caixa polivalente) (Imagen A/G)
- 7 Dispositivo de arretamento para caixa polivalente (Imagen A/D)
- 8 Cabos e cabos Bowden (Imagen B)
- 9 Redução da tracção do cabo (Imagen A/G/H)
- 10 Cesto de recolha (Imagen J/K)
- 11 Tomada (Imagen G)
- 12 Extensão (Imagen G)
- 13 Botão de arranque (Imagen G)

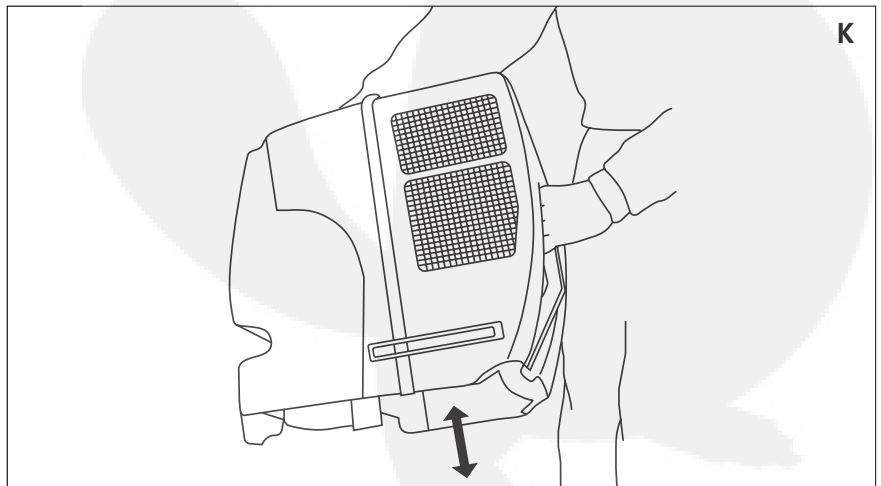
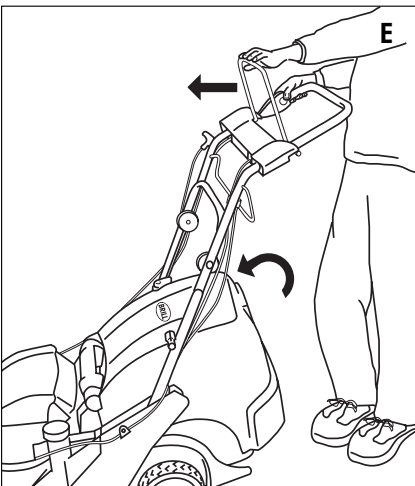
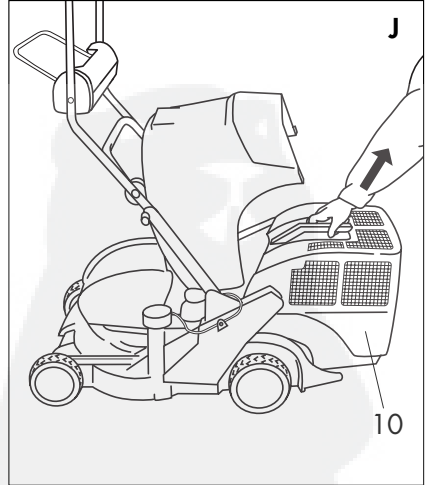
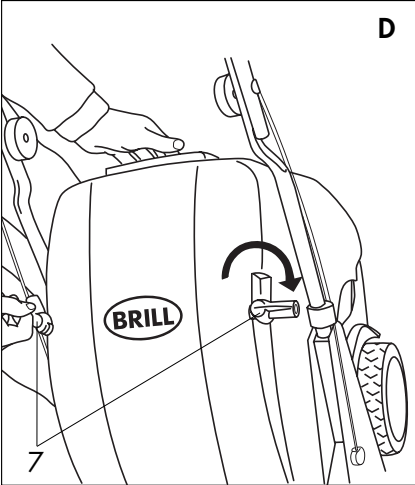
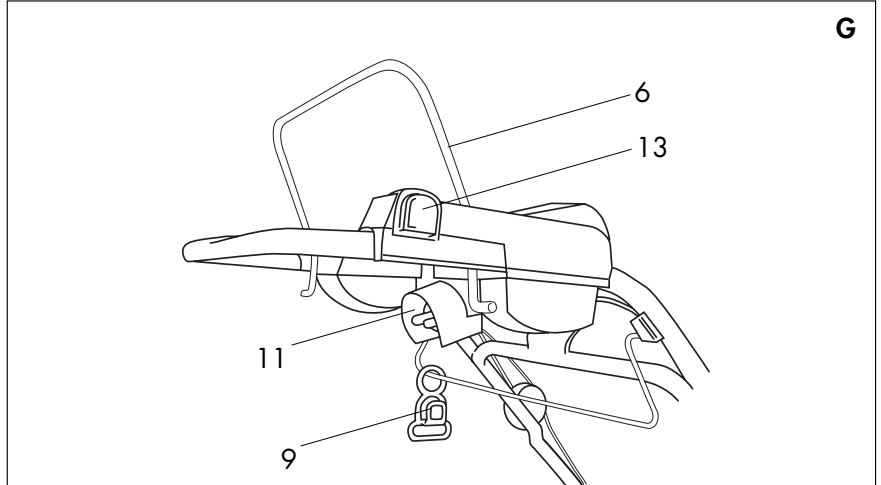
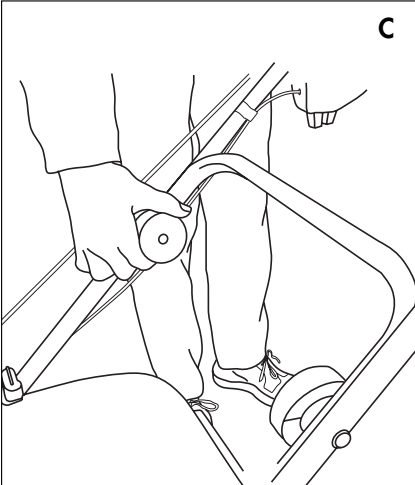
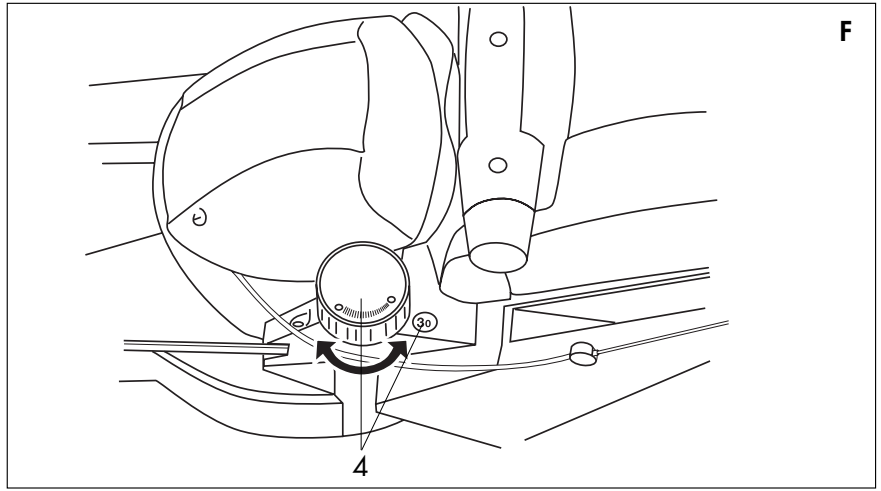
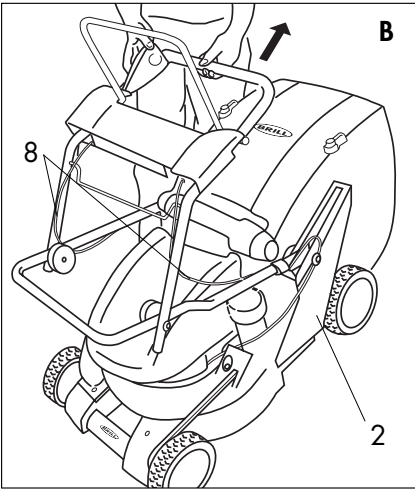



### 3. Sicherheitshinweise – Safety Instructions – Conseils de sécurité – Veiligheidsaankwijzingen – Bezpečnostní pokyny – Wskazówki na temat bezpieczeństwa – Säkerhetsanvisningar – Avvertenze di sicurezza – Indicaciones de seguridad – Instruções de segurança

#### Beachten Sie bitte die Sicherheitshinweise auf dem Gerät:

Please adhere to the following safety instructions on the appliance:  
Veuillez faire attention aux consignes de sécurité figurant sur l'appareil :  
Lees de veiligheidsinstructies op het apparaat:  
Dodržujte bezpečnostní pokyny uvedené na přístroji:  
Należy przestrzegać symboli ostrzegawczych umieszczonych na urządzeniu:  
Beakta säkerhetsanvisningarna på gräsklipparen:  
Vi preghiamo di osservare le avvertenze di sicurezza riportate sull'apparecchio:  
Preste atención a las indicaciones de seguridad del aparato:  
Tenha em atenção às indicações de segurança do aparelho:



#### Besondere Vorsicht und Aufmerksamkeit!

Be extremely cautious and attentive!  
Faites particulièrement attention !  
Bijzonder voorzichtig en attent zijn!  
Úkony vyžadující zvláštní pozornost a opatrnost!  
Zachować szczególną ostrożność!  
Var extra försiktig och uppmärksam!  
Prestate particolare attenzione e procedete con cautela!  
¡Preste atención y sea especialmente cuidadoso!  
Esteja atento e seja especialmente cuidadoso!



#### Achtung! Vor Inbetriebnahme Gebrauchsanweisung lesen!

Warning ! Read instruction handbook before starting!  
Attention ! Merci de lire attentivement le mode d'emploi avant d'utiliser cet appareil !  
Opgelet! Voor ingebruikneming gebruiksaanwijzing lezen!  
Pozor! Před uvedením do provozu si přečtěte návod k obsluze!  
Uwaga! Przed użyciem przeczytać instrukcję obsługi!  
Varning! Läs bruksanvisningen före användning!  
Attenzione! Prima di mettere in funzione l'apparecchio, leggete le istruzioni per l'uso!  
¡Atención! ¡Lea las instrucciones de uso antes de la puesta en marcha!  
Atenção! Leia as instruções de utilização antes da colocação em serviço!

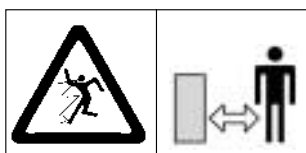

#### Dritte aus dem Gefahrenbereich fernhalten!

Keep bystanders away from the danger zone!  
Maintenez tout tiers hors de la zone de travail!  
Houd andere personen weg uit het gevarenbereik!  
Je nutné, aby se další osoby zdržovaly v bezpečné vzdálenosti!  
Zabezpieczyć strefę zagrożenia przed dostępem osób trzecich!  
Se till att inga barn eller obehörig befinner sig i riskområdet!  
Tenete lontane terze persone dalla zona di pericolo!  
¡No debe haber terceras personas dentro de la zona de peligro!  
Não deve haver outras pessoas dentro da zona de perigo!

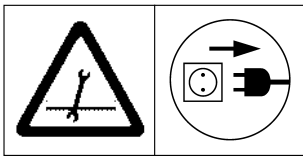

**Achtung! Vor allen Wartungsarbeiten Netzstecker ziehen!**

Warning! Disconnect the mains plug before carrying out all maintenance work!

Attention ! Débranchez la fiche avant tous travaux de maintenance !

Opgelet! Trek voor alle onderhoudswerkzaamheden de stekker uit het stopcontact!

Pozor! Před údržbou vždy vytáhněte zástrčku ze sítě!

Uwaga! Przed rozpoczęciem prac konserwacyjnych wyciągnąć wtyczkę z gniazdka!

Varning! Dra alltid ut stickkontakten före underhållsarbeten!

Attenzione! Prima di iniziare i lavori di manutenzione, staccate sempre la spina!

¡Atención! Desenchufe el cable antes de hacer trabajos de mantenimiento.

Atenção! Antes de começar qualquer trabalho de manutenção, tirar a ficha!

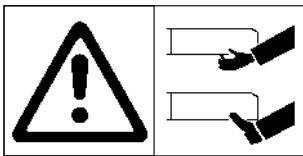

**Achtung! Verletzungsgefahr durch scharfes Schneidwerkzeug – Finger und Füße entfernt halten!**

Warning! Risk of injury. Keep fingers and feet away from sharp cutting tool!

Attention ! Risque de blessures par l'outil de coupe – ne mettez ni mains ni pieds à proximité !

Opgelet! Gevaar op verwondingen door scherp snijgereedschap – houd vingers en voeten weg!

Pozor! Nebezpečí poranění ostrými součástmi; nepřibližujte se prsty nebo chodidly!

Uwaga! Ostre narzędzie! Niebezpieczeństwo skaleczenia!

Nie zbliżać dłoni ani stóp do narzędzia tnącego!

Varning! Risk för skada p.g.a. skärverktyg med skarp egg – Håll fingrar och fötter borta!

Attenzione! Pericolo di ferimento con l'apparato di taglio affilato – tenere lontani mani e piedi!

¡Atención! Peligro de heridas. No acerque las manos ni los pies a las hojas afiladas.

Atenção! Perigo de lesões. Nunca aproxime as mãos e os pés dos instrumentos de corte afiados!



**Achtung! Bei Beschädigung oder Durchschneiden der Anschluss- und Verlängerungsleitung sofort den Netzstecker ziehen!**

Warning! Disconnect the mains plug immediately if the power cable/extension cable is damaged or severed!

Attention ! En cas d'endommagement ou de sectionnement des câbles de raccordement et rallonges, débranchez immédiatement la fiche !

Opgelet! Bij beschadiging of als het aansluit- en verlengsnoer is doorgesneden direct de stekker uit het stopcontact trekken!

Pozor! Při poškození nebo proříznutí přípojovacího nebo prodlužovacího kabelu ihned vytáhněte síťovou zástrčku!

Uwaga! W przypadku uszkodzenia lub przecięcia przewodu zasilającego i przedłużającego, należy natychmiast wyciągnąć wtyczkę z gniazda sieciowego!

Varning! Dra ut stickkontakten omedelbart om anslutningskabeln eller förlängningssladden är skadad.

Attenzione! Qualora il cavo di collegamento o la prolunga venissero danneggiati o tagliati, staccate immediatamente la spina dalla presa di corrente!

¡Atención! Desenchufe inmediatamente el cable de corriente en caso de estropearse o cortarse el cable o el alargador.

Atenção! Em caso de estragos ou cortes no cabo de contacto ou na extensão, tirar imediatamente a ficha da tomada!

**Anschlusskabel von den Schneidwerkzeugen fernhalten!**

Keep the power cord away from the cutting tools!

Tenez le câble de connexion à l'écart des outils de coupe !

Aansluitingsnoer weghouden van het snijgereedschap!

Napájecí kabel musí být v dostatečné vzdálenosti od nože!

Nie należy zbliżać narzędzia tnącego do kabla przyłączeniowego!

Se till att anslutningskabeln inte kommer i kontakt med skärmekanismen.

Tenere il cavo di collegamento lontano dagli apparati di taglio!

¡Mantenga alejado el cable de conexión de las herramientas de corte!

Mantenha o cabo de ligação afastado das ferramentas de corte!

**Achtung! Schneidwerkzeug läuft nach!**

Warning! The cutting tool continues to move for a short time after you switch off the motor!

Attention ! L'outil de coupe ne s'arrête pas tout de suite !

Opgelet! Het snijgereedschap loopt na!

Pozor! Nůž je ještě po určité době v pohybu!

Uwaga! Narzędzie tnące wyłącza się z opóźnieniem!

Varning! Skärmekanismen har efterlöptid!

Attenzione! L'apparato di taglio continua a girare ancora per inerzia!

¡Atención! ¡El mecanismo de corte sigue funcionando por inercia!

Atenção! A ferramenta de corte continua a funcionar!

**Wegen Gefahr von Schäden am Gerät: Reinigen Sie Elektro-Geräte nicht unter fließendem Wasser, insbesondere nicht unter Hochdruck.**

Danger of damage to equipment: never clean electrical equipment under running water, in particular, do not use water under high pressure on it.

En raison des risques d'endommagement : ne nettoyez pas les appareils électriques sous de l'eau du robinet et évitez surtout de le faire sous haute pression.

Wegens gevaar voor schade aan het apparaat: reinig elektrische apparaten niet onder stromend water, in het bijzonder niet onder hoge druk.

Ne oplachujte elektrické zařízení pod tekoucí vodou, zvláště nepoužívejte tlakovou vodu, zařízení by se mohlo poškodit.

Ze względu na ryzyko uszkodzenia urządzenia: urządzeń elektrycznych nie należy myć pod bieżącą wodą, zwłaszcza strumieniem pod wysokim ciśnieniem.

För att undvika skador på människor eller materiella skador:

Rengör aldrig elgräsklipparen under rinnande vatten, aldrig med högtrycksvätt.

Onde evitare eventuali danni all'apparecchio, non pulite mai gli apparecchi elettrici con acqua corrente, in particolare non si devono utilizzare dispositivi ad alta pressione.

Debido al peligro de daños en el aparato: No limpie los aparatos eléctricos bajo un chorro de agua corriente, sobre todo no lo haga a alta presión.

Para evitar danos no aparelho: não limpe aparelhos elétricos com água corrente, em especial com alta pressão.

## D 4. Hinweise zur Gebrauchsanweisung

Bitte lesen Sie die Gebrauchsanweisung sorgfältig und beachten Sie deren Hinweise sowie die beiliegenden Sicherheitshinweise. Machen Sie sich anhand dieser Gebrauchsanweisung mit dem Gerät, den Stellteilen und dem richtigen Gebrauch sowie den Sicherheitshinweisen vertraut.



**Achtung! Erlauben Sie niemals Kindern oder anderen Personen, die diese Gebrauchsanweisung nicht kennen, dieses Gerät zu benutzen. Örtliche Bestimmungen können das Mindestalter des Benutzers festlegen.**

**Mähen Sie niemals, während Personen, besonders Kinder, oder**

**Tiere in der Nähe sind. Denken Sie daran, dass der Maschinenführer oder Benutzer für Unfälle mit anderen Personen oder deren Eigentum verantwortlich ist.**

**Bewahren Sie diese Gebrauchsanweisung sorgfältig auf.**

## 5. Ordnungsgemäßer Gebrauch

Der Brill Rasenmäher ist für das Schneiden von Rasen- und Grasflächen im privaten Haus- und Hobbygarten bestimmt und nicht für den gewerblichen Einsatz, in öffentlichen Anlagen, Parks, Sportstätten, an Straßen und in der Land- und Forstwirtschaft zu verwenden.

Die Einhaltung der von Brill beigefügten Gebrauchsanweisung ist Voraussetzung für den ordnungs-

gemäßen Gebrauch des Gerätes. Die Gebrauchsanweisung enthält auch die Betriebs-, Wartungs- und Instandhaltungsbedingungen.



**Achtung! Wegen Körperverletzungsgefahr darf das Gerät nicht eingesetzt werden zum Trimmen von Büschen, Hecken und Sträuchern, zum Schneiden und Zerkleinern von Rankgewächsen oder Rasen auf Dachbepflanzungen oder Balkonkästen. Weiterhin darf**

**das Gerät nicht als Häcksler zum Zerkleinern von Baum- und Heckenabschnitt sowie zum Ein ebenen von Bodenunebenheiten verwendet werden.**

Verwenden Sie nur zulässige Verlängerungsleitungen aus PVC mit dem Kurzzeichen H05 VV-F oder aus Gummi H05 RN-F mit einer maximalen Länge von 15 m.

## 6. Montage

### Kontrolle auf Vollständigkeit:

Der Verpackungskarton enthält folgende Teile:

- Rasenmäher komplett
- Fangkorb
- Gebrauchsanweisung
- Servicestellenverzeichnis

### Montage des Führungsgestänges Bild B

Der Brillencio ist fertig vormontiert verpackt. Entnehmen Sie das Gerät aus der Verpackung, klappen Sie das z-förmig geklappte Führungsgestänge auseinander und schrauben Sie den Holmspanngriff fest (Bild C). Die Verriegelung des Klappholms rastet automatisch ein, sobald der Holm in Arbeitsposition gebracht wird.



**Achtung! Achten Sie darauf, dass Sie die Kabel und Bowdenzüge nicht einklemmen (Bild B, POS. 8).**

Damit die Multi-Funktions-Box beim Nachvorneklappen automatisch geöffnet wird, ist die Multi-Funktions-Box leicht anzuheben und die Mitnehmer rechts und links sind auszuklappen (Bild D, POS. 7).

## 7. Inbetriebnahme

Vor dem Gebrauch ist immer durch Sichtkontrolle zu prüfen, ob die Schneidwerkzeuge, Befestigungsbolzen und die gesamte Schneideinheit abgenutzt oder beschädigt sind. Zur Vermeidung einer Unwucht muss ein abgenutztes oder beschädigtes Schneidwerk-

zeug ausgetauscht werden (siehe Wartung, Pflege und Aufbewahrung).

Mähen Sie nur bei Tageslicht oder bei guter künstlicher Beleuchtung. Wenn möglich, ist der Einsatz des Gerätes bei nassem Gras zu ver-

meiden. Achten Sie immer auf einen guten und sicheren Stand an Hängen.

Führen Sie die Maschine nur im Schritttempo. Seien Sie besonders vorsichtig, wenn Sie den Rasenmäher umkehren oder ihn zu sich

heranziehen. Halten Sie das Schneidwerkzeug an, wenn der Rasenmäher angekippt werden muss zum Transport über andere Flächen als Gras und wenn der Rasenmäher von und zu der zu mähenden Fläche bewegt wird.

Benutzen Sie niemals den Rasenmäher mit beschädigten Schutzeinrichtungen oder Schutzgittern oder ohne angebaute Schutzeinrichtungen, z. B. Prallbleche und/oder Grasfangeinrichtungen.

 **Achtung! Die vom Hersteller am Gerät installierten Sicherheitseinrichtungen dürfen nicht entfernt oder überbrückt werden, da andernfalls Verletzungsgefahr besteht und das Gerät nicht mehr automatisch abschaltet.**

**Halten Sie bei laufendem Motor Hände und Füße vom Innengehäuse und Grasauswurf fern.**

**Während des Mähens sind immer festes Schuhwerk und lange Hosen zu tragen. Mähen Sie nicht barfußig oder in leichten Sandalen.**

#### Einstellen der Schnitthöhe

Die Schnitthöhe ist mit der Zentralverstellungsschraube stufenlos verstellbar (Bild F, POS. 4). Die eingestellte Schnitthöhe kann über die Anzeige in 5-mm-Abschnitten abgelesen werden.

 **Achtung! Schnitthöhe nur bei abgestelltem Motor einstellen. Schnitthöhe nur so tief einstellen, dass die Messer vom Schneidwerk bei Bodenunebenheiten den Boden nicht berühren.**

#### Anbringen der Verlängerungsleitung

Die Kupplung der Verlängerungsleitung zuerst in den Stecker (Bild G, POS. 11) des Startschalters einstecken und anschließend in die Kabelzugentlastung (Bild H, POS. 9) so einhängen, dass die Verlängerungsleitung zum Stecker leicht durchhängt.

Die Kabelzugentlastung verhindert ein unbeabsichtigtes Trennen der elektrischen Steckverbindung.

Die Kabelreserve immer komplett und in großen Windungen auslegen.

Den Stecker der Verlängerungsleitung in die entsprechend dafür vorgesehene Steckdose stecken. **Die Netzanschlussdose muss mit mindestens 16 A abgesichert sein.**

**Benutzen Sie FI-Sicherheitsschalter mit Nennfehlerstrom  $\leq 30$  mA zu Ihrer Sicherheit.**

Das Verlängerungskabel ist so zu führen, dass es beim Mähen immer auf der Seite liegt, die bereits gemäht wurde.

 **Achtung! Das Verlängerungskabel darf nicht durch Türen oder Fensterspalten gequetscht werden! Das Verlängerungskabel immer nur am Stecker bzw. dem Kupplungsgehäuse aus der Steckdose ziehen.**

#### Starten

Starten oder betätigen Sie den Anlassschalter mit Vorsicht, entsprechend den Herstelleranweisungen. Achten Sie auf ausreichenden Abstand der Füße zu dem Schneidwerkzeug. Den Rasenmäher auf eine ebene Fläche stellen.

Überprüfen Sie das Gelände, auf dem die Maschine eingesetzt wird, und entfernen Sie alle Gegenstände, die erfasst und weggeschleudert werden können.

Wird das Schneidwerkzeug durch einen Fremdkörper blockiert oder der Motor überlastet, lassen Sie den Sicherheitsbügel los; der Motor schaltet sich automatisch ab. Falls erforderlich, den Fremdkörper beseitigen.

 **Achtung! Beim Einschalten des Motors darf der Rasenmäher nicht gekippt werden, es sei denn, der Rasenmäher muss bei dem Vorgang angehoben werden. In diesem Fall kippen Sie ihn mit leichtem Druck auf das Führungsgestänge nur so weit, wie es unbedingt erforderlich ist und heben Sie nur die vom Benutzer abgewandte Seite hoch.**

Zum Starten drücken Sie den Startknopf (Bild G, POS. 13), mit der andern Hand drücken Sie den Sicherheitsbügel (Bild G, POS. 6) zum Führungsholm. Nachdem der Motor angelaufen ist, lassen Sie den Startknopf los.

 **Achtung! Häufige Überlastung des Motors (die Drehzahl sinkt im Arbeitsbereich hörbar ab) führt zur Beschädigung der Motorwicklung.**

#### Abstellen

Zum Abstellen des Motors den Sicherheitsbügel loslassen (Bild G, POS. 6). Durch eine integrierte Bremse kommt das Schneidwerkzeug innerhalb von 3 Sekunden zum Stillstand.

 **Achtung! Das Schneidwerkzeug läuft nach!**

## 8. Hinweise zum richtigen Mähen

### Allgemeines über Rasenpflege

Um einen gepflegten Rasen zu erhalten, empfehlen wir Ihnen, möglichst wöchentlich zu mähen. Häufiges Schneiden stärkt den

kurzgeschnittenen Halm und macht ihn widerstandsfähig. Kurzes Schnittgut (bis etwa 1 cm Länge) kann nach dem Schneiden liegen bleiben. Längeres Schnittgut muss entfernt werden, damit der

Rasen nicht gelb wird und verfilzt. Beim Mähen ohne Fangkorb legt der Brillencio den Grasabschnitt durch den hohen Heckauswurfbereich sauber ab.

Den Rasen erstmals im Frühjahr schneiden, sobald das Gras zu wachsen beginnt und der Rasen begehbar ist. Ist das Gras einmal zu lang geworden, zuerst in eine Richtung mit hoher Schnitthöhe einstellen mähen und dann quer in der gewünschten Schnitthöhe mähen.

### Das Mähen

Nur mit scharfen, einwandfreien Messern schneiden, damit die Grashalme nicht ausfransen und der Rasen gelb wird.

Schnitthöhe sollte nach Möglichkeit immer wenigstens 3 – 4 cm betragen, da der Halm im unteren Bereich weißlich verfärbt ist und bei einem zu tiefen Schnitt die Rasenfläche nicht saftig grün wirkt. Der Halm trocknet vor allem im Sommer auch zu schnell aus.

Zur Erzielung eines sauberen Schnittbildes das Gerät mit angepasster Geschwindigkeit in möglichst geraden Bahnen führen. Dabei sollten sich die Bahnen immer um einige Zentimeter überlappen, damit keine Streifen stehen bleiben.

Heben Sie oder tragen Sie niemals einen Rasenmäher mit laufendem Motor.

Stellen Sie den Motor ab und ziehen Sie den Netzstecker ab, wenn ein Fremdkörper getroffen wurde. Suchen Sie nach Beschädigungen am Rasenmäher und führen Sie die erforderlichen Reparaturen durch, bevor Sie erneut starten und mit dem Rasenmäher arbeiten; falls der Rasenmäher anfängt, ungewöhnlich

stark zu vibrieren, ist eine sofortige Überprüfung erforderlich.

#### Hinweis:

**An Hängen ist die Schneidbahn quer zum Hang zu legen. Ein Abgleiten des Gerätes lässt sich durch leichte Schrägstellung nach oben verhindern. Mähen Sie nicht an übermäßig steilen Hängen und seien Sie besonders vorsichtig, wenn Sie die Fahrtrichtung am Hang ändern.**

**Die Unterseite des Mähergehäuses ist regelmäßig zu säubern. Grasablagerungen müssen entfernt werden. Ablagerungen erschweren den Startvorgang, beeinträchtigen die Schnittqualität und den Grasauswurf.**

Stellen Sie den Motor ab, wenn Sie den Rasenmäher verlassen.

#### Mähen mit der Grasfangbox

Bild E/J

Sobald während der Arbeit Grasreste auf dem Rasen liegen bleiben, muss die Grasfangbox entleert werden.



**Achtung! Vor dem Abnehmen des Fangkorbes den Motor abstellen und den Stillstand des Schneidwerkzeuges abwarten.**

Zum Entnehmen des Grasfangkorbes den Sicherheitsbügel über die (Bild E) POS. 0 Stop nach vorne bewegen, wodurch der Klappholm entriegelt wird. Durch Nachvordrücken des Holms wird die Multi-Funktions-Box geöffnet und der Fangkorb kann am Griff mit einer Hand entnommen werden (Bild J, POS. 10).

#### Hinweis:

**Zur Gewährleistung eines guten Füllergebnisses sollten Sie die Fangbox und insbesondere das Luftgitter nach der Benutzung reinigen.**



**Achtung! Schnittgutreste im Mähergehäuse nicht von Hand oder mit den Füßen entfernen, sondern mit geeigneten Hilfsmitteln, wie z. B. Bürste oder Handbesen.**

Bild K

Zum Entleeren halten Sie den abgenommenen Fangkorb mit einer Hand am Tragegriff, mit der anderen Hand in der hinteren Griffmulde und kippen das Schnittgut über die große Öffnung nach vorne aus.

Fangkorb nach dem Entleeren wieder in die vorgesehenen Halterungen einhängen und Multi-Funktions-Box zurückklappen.



**Achtung! Mähwerk läuft nicht bei geöffneter Multi-Funktions-Box an. Holm wieder in die Arbeitsposition zurückklappen und einrasten lassen! Bowdenzüge und Kabel beachten!**



**Achtung! Grasfangbox nur bei abgeschaltetem Motor und stillstehendem Schneidwerkzeug einhängen.**

#### Mähen ohne Grasfangkorb

Der Brillencio ist ein idealer Langgrasmäher. Durch den hohen Heckauswurfbereich wird beim Mähen ohne Fangkorb das Schnittgut gleichmäßig auf den Rasen abgelegt.

## 9. Wartung, Pflege und Aufbewahrung

### Wartung

Die Wartung umfasst Arbeiten, die das Gerät in einwandfreiem Betriebszustand halten. Durch regelmäßige Überprüfung (fester Sitz von Schraubverbindungen, Risse, Beschädigungen) und Aus-

wecheln schadhafter oder abgenutzter Teile wird Unfällen und Geräteausfällen vorgebeugt.

**Reparaturen dürfen nur von den vom Hersteller autorisierten Servicestellen oder autorisierten Fachhändlern durchgeführt werden.**

**Ein Servicestellenverzeichnis liegt dem Gerät bei.**



**Achtung! Vor allen Wartungsarbeiten Netzstecker ziehen! Ansonsten Verletzungsgefahr!**

Prüfen Sie regelmäßig die Grasfangeinrichtung auf Verschleiß oder Verlust der Funktionsfähigkeit. Ersetzen Sie aus Sicherheitsgründen abgenutzte oder beschädigte Teile.

**Aufgrund der Gefahr von Personen und Sachschäden: Reinigen Sie das Gerät nicht unter fließendem Wasser, insbesondere nicht unter Hochdruck.**

**Lagern Sie das Gerät an einem trockenen, frostsicheren Ort. Der Aufbewahrungsort muss für Kinder unzugänglich sein.**

#### Auswechseln der Messer

Verwenden Sie bitte ausschließlich das vom Hersteller vorgesehene Original-Ersatzmesser. Sie erhalten

das Ersatzmesser bei Ihrem Fachhändler.

**Schnittbreite 41 cm (Original-Brill-Ersatzteil Artikel Nr. 61601).**

**Verwenden Sie nie Ersatzteile und Zubehörteile, die vom Hersteller nicht vorgesehen sind.**

**Beschädigte Messerbalken müssen wegen der damit verbundenen Unwucht ausgewechselt werden. Aus Sicherheitsgründen ist dies von den vom Hersteller autorisierten Servicestellen oder Fachhändlern durchzuführen.**

#### Pflege

**Direkt nach dem Mähen lassen sich Schmutz- und Grasreste am leichtesten entfernen.** Mit Bürste

und Lappen reinigen. **Halten Sie die Stielverriegelung stets von Verschmutzung frei. Entfernen Sie, wenn nötig, Stielaufnahme von vorhandenem Grasabschnitt.**

#### Aufbewahrung

Das Gerät immer in einem geschlossenen Raum abstellen. Der Brillencio ist durch den Klappholm platzsparend unterzubringen. Klappen Sie die Multi-Funktions-Box einfach auf und lagern Sie den Fangkorb auf dem Gerät.

 **Achtung! Beim Zusammenklappen darauf achten, dass die Bowdenzüge nicht geknickt werden!**

## 10. Behebung von Störungen

### Allgemeines

Störungen treten meistens nur dann auf, wenn das Gerät nicht richtig behandelt, gepflegt und gewartet wurde. Die nachfolgende Tabelle enthält die am häufigsten vorkommenden Störungen und deren Beseitigung. Bei weiteren Störungen ist die nächste vom Hersteller autorisierte Servicestelle oder der autorisierte Fachhändler aufzusuchen.

 **Achtung! Reparaturen, die Fachkenntnisse erfordern, dürfen nur von einem autorisierten Fachmann durchgeführt werden.**

 **Achtung! Aus Sicherheitsgründen sind nur Original Ersatzteile des Herstellers oder vom Hersteller freigegebene Teile zu verwenden.**

**Wir weisen ausdrücklich darauf hin, dass wir nach dem Produkthaft-**

**ungsgesetz nicht für durch unsere Geräte hervorgerufene Schäden einzustehen haben, sofern diese durch unsachgemäße Reparatur verursacht oder bei einem Teileaustausch nicht unsere Originalteile oder von uns freigegebenen Teile verwendet werden und die Reparatur nicht vom autorisierten Service des Herstellers oder einem autorisierten Fachmann durchgeführt wird. Entsprechendes gilt für Ergänzungs- und Zubehörteile.**

Störung	Mögliche Ursache	Behebung
Abnorme Geräusche, Klappern am Gerät.	Schrauben am Motor, seiner Befestigung o. Mähergehäuse lose.	Schrauben nachziehen.
Unruhiger Lauf, starkes Vibrieren des Gerätes.	Messerbalken oder Messer beschädigt (Unwucht), Messerbalkenbefestigung an der Motorwelle gelöst.	Schrauben für Messer und Messerbalken nachziehen. Beschädigte Teile von Servicestation auswechseln lassen.
Rasen wird gelb, Schnitt unsauber.	Messer zu stumpf, Schnitthöhe zu niedrig.	Messer wechseln bzw. wenden. Schnitt etwas höher einstellen.
Mäher hinterlässt tiefe Spuren.	Boden durch Nässe aufgeweicht, Rasen zu nass.	Rasen abtrocknen lassen, nicht bei nassem Gras mähen.

Störung	Mögliche Ursache	Behebung
Motor läuft nicht.	Fehlende Stromzufuhr. Verlängerungsleitung defekt.	Prüfen Sie, ob Strom vorhanden ist. Verlängerungsleitung prüfen.
Motor setzt aus.	Blockierung durch Fremdkörper oder Gerät verstopft.	Motor abstellen. Netzstecker ziehen! Fremdkörper oder Verstopfung entfernen.

## 11. Hinweise zur ordnungsgemäßen Benutzung, Sicherheitshinweise



**Überprüfung vor und nach jeder Benutzung**

Führen Sie vor jeder Benutzung eine Sichtprüfung des Gerätes durch. Benutzen Sie das Gerät nicht, wenn Sicherheitsvorrichtungen (Schaltbügel, Sicherheitsabdeckungen) und / oder die Schneidvorrichtung beschädigt oder abgenutzt sind. Setzen Sie niemals Sicherheitsvorrichtungen außer Kraft.

Überprüfen Sie die zu mähende Fläche vor Arbeitsbeginn. Entfernen Sie vorhandene Fremdkörper (z. B. Steine, Äste oder Knochen). Achten Sie während der Arbeit auf Fremdkörper.

Während des Mähens sind immer festes Schuhwerk und lange Hosen zu tragen. Mähen Sie nicht barfußig oder in leichten Sandalen.

Die Schneidwerkzeuge sind regelmäßig auf Beschädigung zu prüfen und ggf. sachgemäß instand zu setzen.

Schneidwerkzeuge nur vom Brill Service oder dem autorisierten Fachhändler austauschen lassen.



**Verwendung / Verantwortung**

Achten Sie darauf, dass sich keine anderen Personen (insbesondere Kinder) oder Tiere in der Nähe des Arbeitsbereiches befinden.

Das Gerät kann ernsthafte Verletzungen verursachen! Sie sind für die Sicherheit im Arbeitsbereich verantwortlich. Starten Sie das Gerät niemals im gekippten Zustand – Verletzungsgefahr!

Verwenden Sie das Gerät ausschließlich entsprechend dem in der Gebrauchsanweisung angegebenen Verwendungszweck.

Mähen Sie nur bei Tageslicht oder mit ausreichender künstlicher Beleuchtung.

Achten Sie beim Arbeiten immer auf sicheren und festen Stand auch an Hängen. Mähen Sie quer zum Hang, niemals auf- und abwärts. Mähen Sie nicht an übermäßig steilen Hängen. Seien Sie vorsichtig, wenn Sie die Fahrriechung am Hang ändern, das Gerät umkehren oder zu sich heranziehen. Achtung beim Rückwärtsgehen, Stolpergefahr!

Führen Sie das Gerät nur im Schritttempo.

Stellen Sie den Motor ab, wenn das Gerät beim Transport über andere Flächen als Gras anzukippen ist, und wenn Sie das Gerät zur Arbeitsfläche hin- und wieder wegtransportieren. Benutzen Sie niemals das Gerät mit beschädigten Schutzeinrichtungen oder ohne Schutzeinrichtungen.

Starten oder betätigen Sie den Anlassschalter mit Vorsicht, entsprechend den Herstelleranweisungen. Achten Sie auf ausreichenden Abstand der Füße zu dem Schneidwerkzeug.

Beim Starten oder Anlassen des Motors darf das Gerät nicht gekippt werden, es sei denn, das Gerät muss bei dem Vorgang angehoben werden. In diesem Fall kippen Sie das Gerät nur so weit, wie es unbedingt erforderlich ist, und heben Sie nur die Ihnen abgewandte Seite hoch.

Starten Sie den Motor nicht, wenn Sie vor dem Auswurfkanal stehen.

Finger und Füße vom Schneidwerkzeug fernhalten!

Heben Sie oder tragen Sie niemals ein Gerät mit laufendem Motor.

**Vor jeder Arbeit an dem Gerät oder verlassen des Gerätes sowie nachtanken, Motor abstellen.**

Sollten Sie beim Arbeiten auf ein Hindernis treffen, setzen Sie bitte das Gerät außer Betrieb, Ziehen Sie den Netzstecker. Entfernen Sie das Hindernis, überprüfen Sie das Gerät auf eventuelle Beschädigungen und lassen Sie es ggf. reparieren.

Ziehen Sie den Netzstecker, wenn das Gerät stark zu vibrieren beginnt, und überprüfen Sie die Ursache.



**Arbeitsunterbrechung**

Lassen Sie das Gerät nie unbeaufsichtigt stehen. Sollten Sie die Arbeit unterbrechen, ziehen Sie den Netzstecker und lagern Sie das Gerät an einem sicheren Ort.

Sollten Sie Ihre Arbeit unterbrechen, um sich zu einem anderen Arbeitsbereich zu begeben, schalten Sie dazu das Gerät unbedingt ab und ziehen Sie den Netzstecker.



**Beachten Sie Umwelteinflüsse**

Benutzen Sie das Gerät nie bei Regen oder in feuchter, nasser Umgebung.



Mit Elektro-Geräten nicht direkt an Schwimmbecken oder Gartenteichen arbeiten.

Beachten Sie bitte die örtlichen Ruhezeiten Ihrer Gemeinde!



Elektrische Sicherheit

Die Anschlussleitung muss regelmäßig auf Anzeichen von Beschädigungen und Alterungen untersucht werden.

Verwenden Sie nur zulässige Verlängerungsleitungen.

Bei Beschädigung oder Durchschneiden der Anschlussleitung / Verlängerungsleitung sofort Netzstecker ziehen.

D

GB

## Garantie

Der Hersteller gewährt für seine Produkte bei ausschließlich privater Nutzung 24 Monate Garantie (ab Kaufdatum). Die gesetzlichen Gewährleistungsansprüche bleiben davon unberührt. Die Garantieleistung bezieht sich auf alle wesentlichen Mängel der Produkte, die nachweislich auf Material- oder Fabrikationsfehler zurückzuführen sind. Sie erfolgt nach unserem Ermessen durch die Ersatzlieferung eines einwandfreien Produktes oder die kostenlose Nachbesserung des Produktes, wenn folgende Voraussetzungen gewährleistet sind:

- Das Produkt ist bei Gefahrübergang frei von Rechtsmängeln übergeben worden.
- Ein Original-Kaufbeleg mit Käuferadresse, Kaufdatum, Typ und Produktbezeichnung liegt als Kaufnachweis vor. Der Kaufort liegt innerhalb der EU.
- Das Produkt wurde sachgemäß und entsprechend den Empfehlungen in der Gebrauchsanweisung behandelt. Die Wartung und

Reinigung des Produktes nach den Angaben der Gebrauchsanweisung ist unabdingbar.

Es wurde weder vom Käufer noch von einem nicht autorisierten Dritten versucht, das Produkt zu zerlegen bzw. zu reparieren.

- Es ist sicherzustellen, dass ausschließlich Original-Ersatzteile und Original-Zubehör oder vom Hersteller freigegebene Teile verwendet werden. Bei einem Einsatz von Nicht-Original-Teilen oder Nicht-Original-Zubehör sind Folgeschäden und erhöhte Unfallgefahr nicht auszuschließen. Diese Folgeschäden unterliegen nicht der Garantie.
- Das Produkt muss direkt oder ausreichend frankiert einer autorisierten Servicestelle übergeben bzw. zugeschickt werden. Der Original-Kaufbeleg ist dem Produkt beizulegen.
- Beschädigungen aufgrund von Bedienerfehlern, nicht bestimmungsgemäßen Gebrauch, Verwendung von ungeeigneten, nicht

originalen oder freigegebenen Austausch-, Ersatz- und Zubehörteilen sowie nicht sachgemäß durchgeführten Wartungs- und Reinigungsarbeiten, können nicht als Garantie anerkannt werden.

Die Produkte enthalten verschiedene Bauteile, die einem gebrauchsbedingten Verschleiß bzw. einer normalen Abnutzung unterliegen. Diese Verschleißteile sind nicht Bestandteil der Garantie.

Als Verschleißteile werden produktabhängig im Einzelnen folgende Bauteile ausgeschlossen:

Messer / Messerbalken / Antriebsriemen / Pflegewalze / Messerwalze / Untermesser / Schneidplatte / Schneidfaden / Schneidkopfdeckel / Sägeblatt / Nickel / Cadmium-Zelle (Batterie).

Diese Hersteller-Garantie berührt die gegenüber dem Händler / Verkäufer bestehende Gewährleistungsansprüche nicht.

## 4. Notes on these Operating Instructions

Please read these operating instructions carefully and observe the notes they contain as well as the accompanying notes on safety. Use these operating instructions to familiarise yourself with how to operate and control your lawnmower, its proper use, and the notes on safety.



**Warning! Never allow children or other people who are not familiar with these operating instructions to use this unit. Local laws may specify a minimum age for users of this type of gardening equipment.**

**Never mow your lawn if other people, especially children and pets are nearby. Remember that the user or operator is responsible for all accidents that occur involving other people or their property.**

**Keep these operating instructions in a safe place.**

## 5. Proper Use

The Brill lawnmower is intended for cutting lawns and areas

of grass in domestic gardens and allotments and not for com-

mercial use in public areas, parks, sports stadia, on

streets and in agriculture and forestry.

GB

Adherence to the instructions for use enclosed by Brill is a precondition for the proper use of the equipment. The instructions for use also include the operating, care and maintenance instructions.

 **Warning! The mower must not be used for trimming bushes, hedges and herbaceous plants, for cutting and chopping weeds or for mowing lawns on rooftops or in balcony boxes because of the risk of physical injury. Moreover, the machine may not be used as a shredder for cut-**

**ting up tree and hedge trimmings or for rolling out uneven areas of ground.**

Only use approved extension cords made of PVC (code H05 VV-F) or rubber (code H05 RN-F) with a maximum length of 15 m.

## 6. Assembly

### Checking all the Parts are Included:

The box contains the following parts:

- Complete lawnmower
- Grass catcher
- Operating instructions
- Service centre directory

### Fitting the Guide Handle Figure B

The Brillencio is supplied preassembled. Remove your lawnmower from the box, unfold the z-shape folding guide handle and tighten the clamping grip (Figure C). The folding handle catch engages automatically as soon as you move the handle to the working position.

 **Warning! Ensure that you do not trap the cable and Bowden cable (Figure B, Item 8).**

Lift the multi-function box slightly and unfold the catch on the left and right so that the multifunction box is opened automatically when it is tipped forwards (Figure D, Item 7).

## 7. Putting into operation

Always carry out a visual inspection before using your lawnmower to ensure that cutting tool, retaining bolts and entire cutting unit are not worn or damaged. Always replace worn or damaged cutting tools with new parts to ensure the lawnmower is properly balanced (see Maintenance, Care and Storage).

Only mow your lawn in daylight or when your lawn is lit by ample artificial lighting. If possible, avoid using the lawnmower when the grass is wet. Always ensure you have a sturdy stance when working on slopes and inclines.

Push the lawnmower at walking pace. Be particularly careful when turning the lawnmower or pulling it towards you. Always stop the cutting tool before tilting the lawnmower to move it over a surface other than grass and when moving the lawnmower to and from the area of lawn you are planning to mow.

Never use the lawnmower if the safety devices or protective grilles are damaged, or if the installed

safety devices, e.g. baffle plates and/or grass catching devices have been removed.

 **Warning! Do not remove or bridge the safety devices installed by the manufacturer. This will prevent the lawnmower switching off automatically and may cause serious injury.**

**Keep your hands and feet away from the internal housing and grass ejection chute when the motor is running.**

**Always wear sturdy shoes and long trousers when mowing. Never mow your lawn when barefoot or when wearing only lightweight sandals.**

### Adjusting the cutting height

You can adjust the cutting height using the central adjusting screw (Figure F, Item 4). The cutting height is infinitely variable. The adjusted cutting height is shown in 5 mm intervals on the display.

 **Warning! Switch off the motor before adjusting the**

**cutting height. When setting the lawnmower to a lower cutting height, ensure that the blades of the cutting tool do not touch the ground if the ground is uneven.**

### Attaching the extension cable

Push the socket of the extension cable onto the plug (Figure G, Item 11) of the starter switch and then loop the extension cable through the cable lock (Figure H, Item 9) so that the extension cable is a slightly slack near the plug.

The cable lock prevents the plug-in connection from becoming accidentally unplugged.

Always unroll the spare cable completely and coil the cable loosely on the ground.

Push the extension cable plug into the appropriate socket.

**The mains socket must be fused at a minimum of 16 A.**

**For your safety, use a residual-current operated circuit breaker**

with a nominal fault current  
 $\leq 30 \text{ mA}$ .

When mowing, always guide the extension cable on the side of the lawnmower closest to the grass you have already mowed.



**Warning! Do not feed the extension cable around or underneath doors or through open windows! Always hold the plug and / or the coupling housing when unplugging the extension cable from the socket. Do not pull on the cable.**

### Starting the lawnmower

Carefully start the motor or press the starter switch according to the instructions provided by the manufacturer. Keep your feet away from the cutting tool. Stand the lawnmower on an even surface.

Check the terrain where you will be using your lawnmower and remove all obstacles and objects, which could get caught and then ejected.

If the cutting tool is blocked by a foreign object or if the motor is overloaded, release the safety handle and the motor will switch off automatically. Remove the foreign object if necessary.



**Warning! Do not tilt the lawnmower when starting the motor. If you do need to tilt the lawnmower for some reason while starting the motor, in this case, press down gently on the guide handle and tilt the mower. Only tilt the mower as far as is absolutely necessary and only lift the front edge of the mower (the edge that is furthest away from you).**

To start the lawnmower, press the start button (Figure G, Item 13) with one hand and press the safety handle (Figure G, Item 6) towards the guide handle with the other hand. You can release the start button once the motor is running.



**Warning! Overloading the motor frequently (you will hear the speed of the motor decrease considerably) will damage the motor coil.**

### Stopping the Motor

You can stop the motor by releasing the safety handle (Figure G, Item 6). An integrated brake stops the cutting tool rotating within 3 seconds.



**Warning! The cutting tool continues to move for a short time after you switch off the motor!**

## 8. Information concerning correct mowing

### General Information about Lawn Care

We recommend mowing your lawn every week if possible to keep your lawn looking its best. Mowing your lawn regularly strengthens the individual blades of grass and makes your lawn more resistant. Short grass cuttings (up to around 1 cm in length) can be left on the lawn after mowing. Longer cuttings should be removed so that the lawn does not turn yellow and become matted. If you do not attach the grass catcher when mowing, the silencio lawnmower distributes the grass cuttings cleanly from the high rear ejection chute.

Cut your lawn for the first time in the spring as soon as the grass begins to grow and you can walk on the lawn. If the grass has already grown too tall, first mow in one direction with a high cutting height then mow at right angles to the first cut with the required shorter cutting height.

### Mowing

Only mow with sharp, unworn blades so that the blades of grass are not frayed and the lawn does not turn yellow.

The cutting height should always be at least 3 – 4 cm since the lower part of the grass blade is white. If you cut the grass too short, the lawn will no longer appear lush and green. The blades of grass will also dry out too quickly above all in the summer.

To achieve a clean cut, always guide your lawnmower at an appropriate speed in straight cutting paths. The paths should always overlap by a few centimetres so that you do not miss strips of lawn.

Never lift or carry the lawnmower when the motor is running.

If the lawnmower comes into contact with a foreign object, switch off the motor and unplug the mains

plug. Inspect the lawnmower for damage and carry out any necessary repairs before you restart the motor and continue mowing. Inspect the lawnmower immediately if it begins to vibrate unusually vigorously.

### Note:

**When working on slopes and inclines always work diagonally to the incline. You can prevent the lawnmower from sliding downhill by mowing slightly diagonally upwards. Do not mow extremely steep slopes and take extra care when changing directions on slopes.**

**Clean the underside of the mower housing on a regular basis. Remove grass residues, which make it more difficult to start the motor and impair the cutting quality and ejection of grass cuttings.**

Always switch off the motor before leaving the lawnmower unattended.

## Mowing with the Grass Catcher

Figure E/J

GB

The grass catcher must be emptied as soon as grass cuttings are left on the lawn while mowing.

 **Warning! Always switch off the motor and wait for the cutting tool to stop rotating before removing the grass catcher.**

To remove the grass catcher, move the safety handle forwards over the stop (Figure E) item O, which releases the folding handle. Push the handle forwards to open the multi-function box. Hold the grass catcher by the handle with one hand and remove (Figure J, Item 10).

**Note:**  
To ensure the grass catcher is filled as full as possible, you should clean the grass catcher and above all the air grille after each use.

 **Warning! Do not use your hands or feet to remove grass cuttings from the mower housing. Use a suitable implement such as a broom or dustpan brush.**

### Figure K

To empty the grass catcher once removed, hold it by the handle with one hand and with the other hand in the rear recess, tip the grass cuttings out of the large opening at the front.

After emptying the grass catcher fit it back into the holders provided and tilt back the multifunction box.

 **Warning! The cutting tool does not start rotating while the multi-function box is open. Move the handle back to the working position and ensure it snaps into place. Pay attention to the Bowden cables and power cord!**

 **Warning! Only attach the grass catcher when the motor is switched off and the cutting tool has stopped rotating.**

## Mowing without the Grass Catcher

The Brillencio lawnmower is ideal for mowing long grass. If you mow your lawn without the grass catcher the grass cuttings are distributed evenly over the lawn from the high rear grass ejection chute.

## 9. Maintenance, care and storage

### Maintenance

Maintenance covers all work that keeps your lawnmower in good working order. You can prevent accidents and failure of parts by checking your lawnmower regularly (check that the bolted connections are secure, check for cracks and damage) and by replacing damaged or worn parts.

**Repairs must only be carried out by the service centres authorised by the manufacturer or authorised specialist dealers.**

**A service centre directory is supplied with your lawnmower.**

 **Warning! Disconnect the mains plug before carrying out all maintenance work! Otherwise there is a risk of injury.**

Check the grass catching device regularly for wear or reduced function. For safety reasons, always replace worn or damaged parts.

**Never clean your lawnmower under running water and in particular never using a highpressure water jet due to the danger of injury to people and property.**

**Store your lawnmower in a dry place that is protected from frost. Store your lawnmower out of the reach of children.**

### Exchanging the Blade

Please only use original replacement blades supplied by the manufacturer. Original replacement blades are available from your specialist dealer.

**Cutting path width 41 cm (original Brill replacement part Article No. 61601).**

**Never use replacement parts or accessories not supplied by the manufacturer.**

**If the cutter bar is damaged, it must be replaced due to the associated problems with imbalance. For safe-**

**ty reasons, the cutter bar must only be replaced at the service centres approved by the manufacturer or by specialist dealers.**

### Care

**The easiest way to remove dirt and grass cuttings is directly after mowing.** Clean your lawnmower with a brush and cloth. **Always keep the handle catch clean. Remove grass cuttings from the handle retainer if necessary.**

### Storage

Always store your lawnmower indoors. This Brillencio lawnmower has a folding handle designed for compact storage. Simply tilt the multi-function box so it is open and store the grass catcher on the lawnmower.

 **Warning! Make sure that you do not trap the Bowden cables when folding and unfolding the lawnmower handle.**

## 10. Troubleshooting

### General

Faults usually only occur if you do not operate, care for and maintain your lawnmower properly. The following table contains the most common faults and remedies to rectify these faults. If you encounter any other faults, please contact your closest service centre authorised by the manufacturer or an authorised specialist dealer.



**Warning! Repairs that require specialist knowledge must only be carried out by an authorised specialist.**



**Warning! For safety reasons only use original spare parts or parts approved by the manufacturer of your lawnmower.**

**We stress that, in accordance with the Product Liability Act, we accept**

**no liability for damage caused by our products, if this damage was the result of incorrect repair, or if parts other than our original parts or parts approved by us were used to replace original product parts, or if the repairs were not carried out at a service centre authorised by the manufacturer or by an authorised specialist. The same applies to additional parts and accessories.**

GB

Fault	Possible Cause	Remedy
Abnormal noises, lawnmower rattles.	Bolts at motor, its fixings or mower housing are loose.	Tighten bolts.
Lawnmower does not run smoothly or vibrates vigorously.	Blade damaged (out of balance), cutter bar fixings at motor shaft loose.	Tighten bolts for blade. Damaged parts must be replaced at an authorised service centre.
Lawn turning yellow, cut not clean.	Blade is too blunt, cutting height too low.	Change blade and / or use a slightly higher cutting height.
Mower leaves deep tracks.	Ground softened by water, lawn too wet.	Allow lawn to dry, do not mow if grass is wet.
Motor not running.	No power supply. Extension cord defective.	Check power is available. Unplug the plug from the mains power! Check the extension cord.
Motor cuts out.	Blockage due to foreign object or unit jammed.	Switch off the motor. Unplug the plug from the mains power! Remove foreign object or reason for blockage.

## 11. Instructions for correct use, safety instructions



**Check each time you use the equipment**

**Inspect the equipment each time before you use it. Do not use the equipment if safety devices (switch handle, safety covers) and / or if the cutting device is damaged or worn. Never disable safety devices.**

**Check the work area before starting work. Remove any foreign bodies present (e.g. stones, branches or bones). Check for foreign bodies whilst working.**

**Always wear strong shoes and long trousers whilst working. Do not work barefoot or in light-weight sandals.**

**Check the cutting tools regularly for damage and have them repaired correctly if necessary.**

**Only have cutting tools replaced by Brill Service or your authorised specialist dealer.**



**Use / Responsibility**

**Make sure that there are no other people (especially children) or animals within or near the working area.**

**Powered equipment can cause serious injuries! You are responsible for safety in the area where you are working. Never start the equipment whilst tilted – risk of injury!**

Always use the equipment solely for the purpose described in the operating instructions.

Only work in daylight or with adequate artificial lighting.

Ensure that you are standing safely and on firm ground, even on a slope. Work across the slope, never up and down. Do not work on excessively steep slopes. Be careful if you change direction on a slope, turn the machine round or draw it towards you. Be careful if you are going backwards, risk of stumbling!

Only push the equipment at walking pace.

Turn the motor off if the equipment has to be tilted when transporting it over surfaces other than grass and if you are transporting the equipment backwards and forwards to the work area. Never use the machine with damaged protective devices or without protective devices.

When starting or operating the starter switch take care as stipulated by the manufacturer's instructions. Ensure that your feet are far enough away from the cutting tool.

When starting or switching on the motor, the machine should not be

tilted unless the machine has to be raised during the process. In this case only tilt it as far as absolutely necessary and only raise the side away from you.

Do not start the motor when you are standing in front of the discharge duct.

Keep your fingers and feet away from the cutting tool!

Never lift or carry a machine with the motor running.

Each time you have to work on the machine or leave it or top it up, always switch off the motor.

If you strike an obstacle when working, please disable the machine. Unplug from the mains. Remove the obstacle, check the equipment for any damage and have it repaired if necessary.

If the equipment begins to vibrate strongly, unplug from the mains and ascertain the cause.



**Taking a Break**

Never leave the equipment unattended. If you stop work, unplug the equipment from the mains and store the equipment in a safe place.

If you stop work to go to a different work area, it is essential to turn the equipment off and unplug from the mains.



**Beware of Environmental Influences**

Never use the equipment in the rain or in damp, wet conditions.

Never work immediately adjacent to a swimming pool or garden pond with electrical equipment.

Comply with local quiet periods in your community!



**Electrical safety**

Check the power cable regularly for damage and signs of wear.

Only use permitted extension cables.

Unplug the mains plug immediately if the mains cable / extension cable is damaged or severed.

## Warranty

The manufacturer warrants its products for exclusively non-commercial use for a period of 24 months from the date of original purchase. This warranty does not affect statutory warranty claims. The warranty covers all substantial faults of the product, which are caused by defects in material and workmanship. If a product exhibits such a defect we will, at our option, repair or replace it without cost for parts and labour provided the following requirements are fulfilled:

- The product must have been sold to the customer in a legally correct way.
- The original receipt with the customer's address, date of purchase, model and product designation is presented as proof of purchase. The product must have been purchased within the EC.
- The product was handled properly and according to the recommendations in the operating instructions. It is essential that the product has been maintained and cleaned according to the information in the operating instructions. No attempt to disassemble or repair the product has been made by either the buyer or an unauthorised third party.
- It must be ensured that only original replacement parts and original accessories approved by the manufacturer are used. There may be an increased risk of consequential damage and accidents if non-original parts or non-original accessories are used. This warranty does not cover consequential damages.
- The product must be either taken directly or sent with postage paid to an authorised service centre. The original receipt must be sent with the product.
- The warranty does not cover damage from misuse, abuse, use of unsuitable, non-original or unauthorised interchangeable parts, replacement parts or accessories, as well as improper maintenance and cleaning.

The products contain various components that are subject to normal or use-related wear. The warranty does not extend to these wearing parts.

In particular the following components relating to this product are excluded:

Blades / blade bar / drive belt / care roller / blade roller / lower blade / cutting plate / cutting line / cutting head cover /

saw blade / nickel / cadmium-cell (battery).

The manufacturer warranty does not affect existing warranty claims between the customer and the dealer / seller.

GB

F

## 4. Informations sur le mode d'emploi

Veuillez lire attentivement ce mode d'emploi, respecter les informations et les consignes de sécurité fournies. Familiarisez-vous avec l'appareil, ses éléments de réglage et son emploi correct à l'aide de ce manuel.



**Attention ! N'autorisez jamais des enfants ou des**

**personnes n'ayant pas lu ce mode d'emploi à utiliser cet appareil. Un âge minimum pour l'utilisation peut être prescrit par les dispositions locales.**

**Ne tondez jamais pendant que des personnes, notamment des enfants, ou des animaux se trouvent à proximité. N'oubliez pas que le**

**conducteur de la machine ou l'utilisateur est responsable des accidents impliquant des tiers ou de leur propriété.**

**Conservez précieusement ce mode d'emploi.**

## 5. Utilisation conforme

La tondeuse Brill se destine à la tonte de gazons et de surfaces d'herbe dans le jardin privé. Elle n'est pas conçue pour un usage professionnel, dans les installations publiques, parcs, centres sportifs, le long de routes ou dans le secteur agricole et forestier.

Le respect du mode d'emploi fourni par Brill est indispensable pour une mise en œuvre correcte de

l'appareil. Le manuel contient aussi des informations sur les conditions d'exploitation, de maintenance et d'entretien.



**Attention ! En raison des risques de blessures, l'appareil n'a pas le droit d'être utilisé pour débroussailler, tailler des haies et des arbustes, couper et broyer des plantes grimpantes ou la surface gazonnée de toits**

**ou la végétation de balcon. Par ailleurs, il ne peut s'employer pour broyer des parties d'arbre et de haie coupées ni pour aplanir le sol.**

Utilisez seulement des rallonges autorisées en PVC avec la référence H05 VV-F ou en caoutchouc H05 RN-F d'une longueur maximale de 15 m.

## 6. Montage

### Contrôle d'exhaustivité :

Le carton d'emballage contient les pièces suivantes :

- Tondeuse complète
- Panier de ramassage
- Mode d'emploi
- Adresses de service après-vente

### Montage du système de guidage Figure B

Brillencio est livré pré-assemblé. Déballez la tondeuse. Déployez le système de guidage plié en z et vissez la poignée de serrage (Fig. C). La tige à basculement se verrouille automatiquement quand elle est en position de travail.



**Attention ! Veillez à ne pas coincer les câbles et les Bowden (Fig. B, Pos. 8).**

Pour que le boîtier multifonction s'ouvre automatiquement lors du basculement vers l'avant, soulevez-le légèrement et écartez les entraîneurs à droite et à gauche (Fig. D, Pos. 7).

## 7. Mise en service

Effectuez toujours un contrôle visuel avant l'utilisation pour vérifier si les

outils de coupe, boulons de fixation et toute l'unité de coupe ne

présentent pas d'usure ou d'endommagement. Pour éviter un balourd,

il faut remplacer un outil de coupe usé ou endommagé (voir Maintenance, Entretien et Rangement).

**F** Tondez seulement à la lumière du jour ou avec un bon éclairage artificiel. Evitez si possible de mettre l'appareil en oeuvre quand l'herbe est humide. Veillez toujours à une bonne position stable en pente.

Conduisez l'appareil en marchant normalement. Soyez particulièrement prudent quand vous tournez la tondeuse ou la rapprochez de vous. Arrêtez l'outil de coupe si vous devez incliner la tondeuse pour la transporter sur des surfaces autres que du gazon et si vous la déplacez vers ou depuis la zone à tondre.

N'utilisez jamais la tondeuse avec des dispositifs de sécurité ou grilles de protection endommagés ou sans dispositifs de sécurité (par ex. tôles ou bacs de remassage).

 **Attention ! N'enlevez pas les dispositifs de sécurité montés sur l'appareil par le fabricant et ne les désactivez pas sinon vous risquez de vous blesser et d'empêcher un arrêt automatique de l'appareil.**

**Quand le moteur tourne, tenez les mains et les pieds à l'écart du boîtier intérieur et de l'orifice d'éjection de l'herbe.**

**Portez toujours des chaussures robustes et des pantalons longs pendant la tonte. Ne tondez jamais pieds nus ou en sandales légères.**

### Réglage de la hauteur de coupe

La hauteur de coupe est réglable en continu avec la vis de réglage centrale (Fig. F, Pos. 4). La hauteur

de coupe peut être lue à pas de 5 mm sur l'indicateur.

 **Attention ! Réglez la hauteur de coupe seulement quand le moteur est arrêté. Si vous choisissez une coupe basse, veillez à ce que les lames ne touchent pas le sol dans les zones non planes.**

### Montage de la rallonge

Enfichez le connecteur de la rallonge d'abord dans la fiche (Fig. G, Pos. 11) du démarreur puis accrochez-le dans le support de câble (Fig. H, Pos. 9) de façon que la rallonge ploie légèrement vers le connecteur.

Le support de câble empêche un débranchement intempestif de la connexion électrique.

Déployez le câble en réserve toujours complètement, en grandes boucles.

Branchez le connecteur de la rallonge sur la prise prévue. **La prise de courant doit être protégée avec un fusible d'au moins 16 A.**

**Utilisez l'interrupteur de sécurité FI à courant de défaut nominal  $\leq 30$  mA pour votre sécurité.**

En déplaçant l'appareil, veillez à ce que le câble se trouve toujours du côté déjà tondu.

 **Attention ! Ne coincez pas la rallonge à travers des portes ou des fenêtres entrebâillées ! Pour débrancher le câble, tenez-le toujours au connecteur ou au boîtier d'accouplement.**

### Démarrage

Démarrez ou actionnez le démarreur avec précaution en procédant

conformément aux instructions du fabricant. Veillez à garder les pieds à bonne distance de l'outil de coupe. Posez la tondeuse sur une surface plane.

Inspectez le terrain sur lequel vous utilisez l'appareil et enlevez tous les objets susceptibles d'être happés ou projetés.

Si l'outil de coupe est bloqué par un corps étranger ou si le moteur présente une surcharge, relâchez la tige de sécurité ; le moteur s'arrêtera tout seul. Enlevez si nécessaire le corps étranger.

 **Attention ! Lors du démarrage du moteur, ne basculez pas la tondeuse sauf si l'opération l'impose. Dans ce cas, basculez l'appareil juste ce qu'il faut avec une légère pression sur la tige de guidon et soulevez seulement le côté écarté de vous.**

Pour démarrer, pressez le bouton de démarrage (Fig. G, Pos. 13) et appuyez de l'autre main sur la tige de sécurité (Fig. G, Pos. 6) vers l'élément du guidon. Une fois que le moteur est en route, relâchez le bouton de démarrage.

 **Attention ! De fréquentes surcharges du moteur (le régime s'abaisse de façon perceptible dans la plage de travail) provoquent un endommagement de l'enroulement du moteur.**

### Arrêt

Pour arrêter le moteur, relâchez la tige de sécurité (Fig. G, Pos. 6). Un frein intégré immobilise l'outil de coupe en 3 secondes.

 **Attention ! L'outil de coupe ne s'arrête pas tout de suite !**

## 8. Conseils pour tondre correctement

### Remarques générales sur l'entretien du gazon

Pour bien entretenir le gazon, nous vous recommandons de le tondre une fois par semaine. Une coupe

régulière renforce les brins d'herbe et les rend résistants. Si l'herbe coupée a une longueur maximale de 1 cm, vous pouvez la laisser sur la pelouse. Si elle dépasse cette longueur, enlevez-la pour éviter que le

gazon ne jaunisse et ne s'embroussaille. Si vous tondez sans panier de ramassage, silence assure une répartition homogène de l'herbe coupée sur le sol grâce à la bonne ouverture d'éjection à l'arrière.



Effectuez la première tonte au printemps dès que l'herbe se met à pousser et que vous pouvez marcher dessus. Si l'herbe est devenue trop longue, tondez-la d'abord dans une direction avec une hauteur de coupe élevée puis en travers à la hauteur de coupe requise.

## Tonte

Tondez seulement avec des lames affûtées, en bon état, pour éviter que les brins d'herbe ne s'effilochent et que le gazon ne jaunisse.

La hauteur de coupe devrait si possible toujours être réglée à au moins 3 – 4 cm étant donné que les brins sont blanchâtres dans leur partie inférieure, qu'une coupe trop profonde ne fait pas assez ressortir le vert et que les brins se dessèchent alors trop rapidement, surtout en été.

Pour améliorer l'aspect optique de la surface, guidez la tondeuse à vitesse adaptée en ligne droite. Les sections tondues devraient toujours se recouper de quelques centimètres pour qu'aucune bande d'herbe non coupée ne subsiste.

Ne soulevez et ne transportez jamais la tondeuse quand le moteur tourne.

Arrêtez le moteur et débranchez le connecteur si la tondeuse a percuté un corps étranger. Inspectez la tondeuse pour détecter d'éventuels dommages et effectuez les réparations nécessaires avant de la redémarrer et de tondre. Si la tondeuse présente des vibrations inhabituellement fortes, procédez à un contrôle immédiat.

### Remarque :

**Sur les surfaces en pente, avancez la tondeuse dans le sens perpendiculaire à l'inclinaison. L'appareil ne glissera pas si vous le placez légèrement de biais vers le haut. Ne tondez pas des versants particulièrement abrupts et agissez avec précaution quand vous changez de sens de déplacement en pente.**

**Nettoyez régulièrement la partie inférieure du boîtier de la tondeuse. Otez les dépôts d'herbe. Les résidus entravent le démarrage, dégradent la qualité de la coupe et affectent l'éjection de l'herbe.**

Coupez le moteur quand vous vous éloignez de la tondeuse.

### Tonte avec panier de ramassage

Figure E/J

Dès qu'il reste de l'herbe coupée sur le gazon, vous devez vider le panier de ramassage.



**Attention ! Arrêtez le moteur et attendez que l'outil de coupe se soit immobilisé avant de retirer le panier.**

Pour retirer le panier de ramassage, poussez la poignée de sécurité par la (Fig. E) Pos. 0 Stop vers l'avant, ce qui déverrouille la tige de basculement. Une pression vers l'avant de la tige ouvre le boîtier multifonction et vous pouvez sortir le panier à la poignée avec une main (Fig. J, Pos. 10).

### Remarque :

**Pour obtenir un bon remplissage, vous devriez nettoyer le panier de ramassage et surtout la grille d'aération après l'emploi.**



**Attention ! N'enlevez pas les résidus de coupe situés dans le boîtier de la tondeuse avec les mains ou les pieds. Faites-le avec des accessoires adéquats- en utilisant par exemple une brosse ou une balayette.**

Figure K

Pour vider le panier détaché, tenez-le à la poignée avec une main, au renforcement arrière avec l'autre et sortez l'herbe coupée par la grande ouverture par l'avant.

Fixez de nouveau le panier de ramassage aux éléments prévus sur la tondeuse après l'avoir vidé et rabattez le boîtier multifonction.



**Attention ! L'unité de tonte ne fonctionne pas quand le boîtier multifonction est ouvert. Remettez la tige en position de travail en veillant à ce qu'elle s'enclenche ! Tenez compte des câbles Bowden et autres !**



**Attention ! Attendez que le moteur soit à l'arrêt et l'outil de coupe immobile avant d'accrocher le panier de ramassage.**

### Tonte sans panier de ramassage

La tondeuse Brillencio est idéale pour couper de l'herbe longue. La bonne ouverture d'éjection à l'arrière assure une répartition homogène de l'herbe coupée sur le gazon quand la tonte s'effectue sans panier de ramassage.

## 9. Entretien et rangement

### Maintenance

La maintenance englobe tous les travaux destinés à assurer la bonne marche de la tondeuse. Un contrôle régulier (calage des raccords vissés, fissures, endommagement) et le remplacement des pièces abîmées ou usées préviennent des accidents et des défaillances.

**Les réparations ont seulement le droit d'être effectuées par les points de service après-vente ou revendeurs agréés par le fabricant.**

**Une liste d'adresses SAV est jointe à l'appareil.**



**Attention ! Débranchez la fiche avant tous travaux de maintenance ! Risque de blessure !**

Vérifiez régulièrement l'état du système de ramassage (usure, fonctionnement). Remplacez par mesure de sécurité les pièces usées ou endommagées.

En raison des risques de dommages corporels et matériels : ne lavez jamais l'appareil sous l'eau du robinet. Évitez en particulier d'utiliser un système haute pression.

Rangez l'appareil à un endroit sec, à l'abri du gel. Le lieu de conservation doit être inaccessible aux enfants.

### Remplacement des lames

Utilisez exclusivement la lame de rechange originale du fabricant. Vous l'obtiendrez dans le commerce spécialisé.

**Largeur de coupe 41 cm**  
(pièce de rechange Brill originale, réf. 61601).

N'utilisez jamais des pièces de rechange ou accessoires non prévus par le fabricant.

Les barres de coupe endommagées doivent être remplacées en raison du balourd qu'elles provoquent. Par mesure de sécurité, cette opération doit être confiée aux points de service après-vente ou revendeurs agréés par le fabricant.

### Entretien

Pour arriver à détacher le plus facilement possible les résidus d'herbe et autres saletés, faites-le immédiatement après la tonte. Nettoyez-le avec une brosse et un chiffon. Veillez à maintenir le verrouillage du manche propre. Débarrassez si

nécessaire le logement du manche des résidus d'herbe.

### Rangement

Rangez toujours l'appareil dans une pièce fermée. Grâce à son système de guidage pliant, silencio ne nécessite que peu de place. Relevez tout simplement le boîtier multifonction et posez le panier de ramassage sur l'appareil.



**Attention !** Veillez à ne pas plier les câbles Bowden lors du rangement !

## 10. Dépannage

### Remarques générales

La plupart du temps, les dysfonctionnements sont dus à une mauvaise manipulation, à une maintenance ou un entretien incorrects.

Le tableau suivant répertorie les anomalies les plus courantes et les remèdes. Si les perturbations persistent ou sont d'une autre nature, veuillez vous adresser au point de service après-vente ou au revendeur spécialisé agréé le plus proche.



**Attention !** Seul un spécialiste autorisé a le droit d'effectuer des réparations exigeant des connaissances spéciales.



**Attention !** Par mesure de sécurité, seules les pièces de rechange originales du fabricant ou seules les pièces homologuées par lui ont le droit d'être utilisées.

Nous attirons expressément votre attention sur le fait que la responsabilité produit prescrite par la loi exclut des dommages dus à une mauvaise réparation ou en cas d'utilisation de pièces de rechange non originales ou non homologuées par le fabricant et en cas de réparations non effectuées par le réseau après-vente agréé du fabricant ou un revendeur autorisé. Il en va de même pour les accessoires et pièces auxiliaires.

Problème	Cause possible	Remède
Bruit anormal, claquement du moteur.	Vis du moteur, de sa fixation ou du boîtier de la tondeuse mal serrées.	Resserrer les vis.
Marche irrégulière, fortes vibrations de l'appareil.	Lame endommagée (déséquilibre). Mauvaise fixation de la barre de coupe sur l'arbre moteur.	Resserrer les vis de la lame. Faire remplacer les pièces endommagées par un point SAV.
Le gazon jaunit, la coupe n'est pas nette.	Lame émoussée, hauteur de coupe trop basse.	Remplacer la lame. Régler l'unité de coupe plus haut.
La tondeuse laisse de profondes traces.	Le sol est ramolli par l'humidité, le gazon est trop humide.	Attendre que le gazon soit sec avant de le tondre.
Le moteur ne fonctionne pas.	Pas d'alimentation électrique. Rallonge défectueuse.	Vérifier s'il y a du courant. Débranchez la fiche secteur ! Vérifiez la rallonge.

Problème	Cause possible	Remède
Dysfonctionnement du moteur.	Blocage par corps étranger ou appareil bouché.	Arrêtez le moteur. Débranchez la fiche secteur ! Enlevez le corps étranger ou ce qui bouche l'appareil.

**F**

## 11. Conseils de sécurité et précautions d'emploi



**Contrôle avant et après chaque usage**

Effectuez un contrôle visuel de l'appareil avant chaque utilisation. Ne mettez pas l'appareil en service si des dispositifs de sécurité (tige de commande, couvercles) et / ou le système de coupe sont endommagés ou usés. Ne désactivez jamais les dispositifs de sécurité.

Inspectez la surface à tondre avant le début du travail. Enlevez les corps étrangers (par ex. pierres, branches ou os). Faites attention aux corps étrangers durant le travail.

Portez toujours des chaussures solides et des pantalons longs pendant la tonte. Ne tondez pas pieds nus ou avec des sandales légères.

Contrôlez régulièrement les outils de coupe et veillez à une remise en état correcte si nécessaire.

Confiez exclusivement le remplacement des outils de coupe au service après-vente Brill ou au revendeur agréé.



**Utilisation / Responsabilité**

Assurez-vous qu'aucune autre personne (notamment des enfants) et qu'aucun animal ne se trouvent à proximité de la zone de travail.

L'appareil peut causer des blessures graves ! Vous êtes responsable de la sécurité dans la zone de travail. Ne démarrez jamais l'appareil quand il est renversé – risque de blessures !

Employez exclusivement l'appareil selon le domaine d'application défini dans le mode d'emploi.

Tondez seulement à la lumière du jour ou avec un éclairage artificiel suffisant.

Veillez toujours à une position sûre et stable en pente. Tondez perpendiculairement à la pente, jamais dans la direction du versant. N'utilisez pas l'appareil sur des pentes particulièrement raides. Soyez prudent quand vous changez de direction de travail en pente, tournez l'appareil ou le rapprochez de vous. Attention lorsque vous marchez à reculons, risque de trébuchement !

Conduisez l'appareil seulement en marchant.

Arrêtez le moteur si vous devez incliner l'appareil pour le transporter sur des surfaces autres que de l'herbe et si vous l'amenez à ou l'éloignez de la surface de travail. N'utilisez jamais l'appareil avec des dispositifs de sécurité endommagés ou non installés.

Démarrez ou actionnez le démarreur avec précautions, suivant les instructions du fabricant. Gardez les pieds à bonne distance de l'outil de coupe.

Ne basculez pas l'appareil au démarrage ou au lancement du moteur sauf si vous devez le soulever pendant cette opération. Dans ce cas, ne l'inclinez pas plus que nécessaire et soulevez seulement la partie éloignée de vous.

Ne démarrez pas le moteur quand vous vous trouvez devant le canal d'éjection.

N'approchez pas les doigts ou les pieds de l'outil de coupe !

Ne soulevez et ne portez jamais l'appareil quand le moteur tourne.

Arrêtez le moteur avant tous travaux sur l'appareil, avant de le quitter et avant de faire le plein.

Si vous rencontrez un obstacle pendant le travail, éteignez l'appareil et débranchez la fiche. Enlevez l'obstacle. Contrôlez l'appareil et faites-le réparer si nécessaire.

Débranchez la fiche si l'appareil se met à vibrer fortement et déterminez l'origine du problème.



**Interruption du travail**

Ne laissez jamais l'appareil sans surveillance. Si vous interrompez le travail, débranchez la fiche et rangez l'appareil en un lieu sûr.

Si vous interrompez le travail pour vous rendre ailleurs, éteignez l'appareil et débranchez la fiche.



**Respectez les prescriptions environnementales**

N'utilisez pas l'appareil quand il pleut ou dans un environnement humide.

Ne travaillez jamais près de bassins ou d'étangs avec des appareils électriques.

Respectez les heures de repos locales !



**Sécurité électrique**

Inspectez régulièrement le câble électrique pour détecter tout endommagement ou usure.

F

## Garantie

NL

Le fabricant accorde sur ses produits exclusivement destinés à un usage privé une garantie de 24 mois (à compter de la date d'achat) qui n'affecte pas les dispositions légales. La garantie s'applique à tous les défauts majeurs tenant d'une manière démontrable à des vices de matériau ou de fabrication. Elle entraîne à la discrétion du fabricant la livraison d'un produit de remplacement intact ou la réparation gratuite du produit défectueux dans les conditions suivantes :

- Lors du transfert des risques, le produit a été remis sans vices juridiques.
- Un bon d'achat original avec l'adresse de l'acheteur, la date d'achat, la désignation et le modèle du produit est joint. Le lieu d'achat se situe dans l'UE.
- Le produit a été traité de façon conforme, suivant les instructions d'emploi. Le respect des con-

signes d'entretien et de nettoyage contenues dans le mode d'emploi est obligatoire. Ni l'acquéreur ni un tiers non agréé n'ont tenté de désassembler ou de réparer le produit.

- Il est garanti que seuls des pièces de rechange et accessoires originaux ou des pièces homologuées par le fabricant sont utilisés. En cas d'utilisation de pièces ou d'accessoires non originaux, il est impossible d'exclure des dommages consécutifs et des risques d'accidents accrus. Ces dommages ne sont pas couverts par la garantie.
- Le produit doit être remis directement ou envoyé suffisamment affranchi à un point de service après-vente autorisé. Le bon d'achat original doit être joint au produit.
- Les dommages résultant d'erreurs de manipulation, d'un usage non conforme, de pièces de

rechange, de remplacement et d'accessoires non originaux ou non homologués et d'une maintenance / d'un entretien inadéquat ne peuvent faire l'objet d'une garantie.

Les produits renferment des éléments qui s'usent au fil de l'utilisation, du temps. Ces pièces ne sont pas couvertes par la garantie.

Selon le produit, les pièces d'usure suivantes en sont exclues :  
Lame / barre de coupe / courroie d'entraînement / rouleau aérateur / cylindre de coupe / contre-lame / plaque de coupe / fil de coupe / couvercle de tête de coupe / scie / batterie nickel-cadmium.

Cette garantie de fabricant n'affecte pas les droits de garantie à l'égard du distributeur / revendeur.

## 4. Aanwijzingen bij de gebruiksaanwijzing

Lees deze gebruiksaanwijzing zorgvuldig door en houd de aanwijzingen daarin alsmede de meegeleverde veiligheidsinstructies aan. Maak u aan de hand van deze gebruiksaanwijzing vertrouwd met het apparaat, de steldelen en het juiste gebruik alsmede de veiligheidsinstructies.



**Opgelet! Laat nooit kinderen of andere personen die deze gebruiksaanwijzing niet kennen dit apparaat gebruiken. In plaatselijke bepalingen kan de minimumleeftijd van de gebruiker vastgelegd zijn.**

**Maai nooit als er personen, in het bijzonder kinderen of dieren in de buurt zijn. Denk eraan dat de persoon die machine gebruikt verantwoordelijk is voor ongevallen met andere personen of met hun eigendom.**

**Bewaar deze gebruiksaanwijzing zorgvuldig.**

## 5. Gebruik volgens de voorschriften

De Brill-gazonmaaier is bestemd voor het maaien van gazons in de particuliere of hobbytuin en niet voor professioneel gebruik in openbare parken, op sportvelden en straten of in de land- en bosbouw.

Het aanhouden van de door Brill bijgevoegde gebruiksaanwijzing is een vereiste voor het correcte gebruik van het apparaat. De gebruiksaanwijzing bevat bepalingen t. a. v. gebruik, onderhoud en reparatie.



**Opgelet! In verband met lichamelijk letsel mag het apparaat niet gebruikt worden voor het trimmen van bosjes, heggen en struiken, voor het snijden en versnipperen van takken of gazons op dakbeplatingen of**

balkonbakken. Verder mag het apparaat niet als hakselaar voor het versnipperen van boom- en hegafsnijdsel of voor het egaliseren

van bodemoneffenheden gebruikt worden.

Gebruik alleen toegelaten verlengsnoeren van PVC met de afkorting H05 VV-F of van rubber H05 RN-F met een maximale lengte van 15 meter.

NL

## 6. Montage

### Controle volledigheid:

De doos bevat de volgende onderdelen:

- Grasmaaier compleet
- Vangkorf
- Gebruiksaanwijzing
- Servicepuntenregister

### Montage van de geleidingsstangen Afbeelding B

De Brillencio is geheel voorgemon-teerd verpakt. Haal het apparaat uit de verpakking, klap de Z-vor-mige ingeklapte geleidingsstangen uit elkaar en schroef de steelspan-greep vast (afb. C). De vergren-deling van de klapsteel klikt auto-matisch vast zodra de steel op de werkstand is gebracht.



**Opgelet! Let erop dat u de snoeren en de bowden-kabels niet vastklemt (afb. B, POS 8).**

Om de multi-functie-box bij het naar voren klappen automatisch te laten openen moet de multi-functie-box licht opgetild worden en de meenemers rechts en links uitgeklaapt worden (afb. D, POS 7).

## 7. Ingebruikname

Voor het gebruik moet altijd visueel gecontroleerd worden of de snijge-reedschappen, bevestigingsbouten en de gehele snij-unit versleten of beschadigd zijn. Om onbalans te voorkomen moet versleten of beschadigd snijgereedschap ver-vangen worden (zie Onderhoud en Bewaren).

Maai alleen bij daglicht of bij een goede kunstverlichting. Gebruik indien mogelijk het apparaat niet als het gras nat is. Zorg altijd dat u goed en stevig staat op hellingen.

Beweeg de machine alleen stap-voets. Wees bijzonder voorzichtig als u de maaier omkeert of naar u toe trekt. Zet de motor uit als de maaier omgekiept moet worden voor transport over andere opper-vlakken dan gras en als de maaier van en naar het te maaien opper-vlak wordt gebracht.

Gebruik de maaier nooit met beschadigde beschermrichtingen of beschermroosters of zonder gemonteerde beschermrichtingen zoals stootplaat en/of grasvang-apparaten.



**Opgelet! De door de fabri-kant op het apparaat geïnstalleerde veiligheidsinrichtin-**

**gen mogen niet verwijderd of overbrugd worden, omdat er anders gevaar op letsel bestaat en het apparaat niet meer auto-matisch uitschakelt.**

**Houd bij lopende motor handen en voeten weg van binnenbehuizing en grasuitworp.**

**Draag tijdens het werken altijd stevig schoenen en een lange broek. Maai niet op blote voeten of in open sandalen.**

### Instellen van de maaihoogte

De maaihoogte kan met de centra-le instelschroef traploos ingesteld worden (afb. F, POS 4). De inge-stelde maaihoogte kan op het dis-play in 5 mm-afstanden afgelezen worden.



**Opgelet! Maaihoogte alleen bij uitgeschakelde motor in-stellen. Maaihoogte zo laag instel-len dat de messen van het snijwerk bij oneffenheden in de bodem de bodem net niet aanraken.**

### Aanbrengen van het verlengsnoer

De koppeling van het verlengsnoer eerst in de stekker (afb. G, POS 11) van de startschakelaar

steken en daarna zo in de kabel-trekcontlasting (afb. H, POS 9) hangen dat het verlengsnoer naar de stekker licht doorhangt.

De kabeltrekcontlasting voorkomt dat de elektrische steekverbinding per ongeluk uit het stopcontact wordt getrokken.

De kabelreserve altijd compleet van de kabeltrommel afwikkelen en in grote losse lussen neerleggen.

De stekker van het verlengsnoer in het daarvoor voorziene stopcontact steken. **Het stopcontact voor de maaier moet met minstens 16 A beveiligd zijn.**

**Gebruik een aardlekschakelaar met nominale foutstroom  $\leq 30$  mA voor uw eigen veiligheid.**

Het verlengsnoer zo geleiden dat het tijdens het maaien altijd aan de kant ligt die al gemaaid is.



**Opgelet! Het verlengsnoer mag niet door deuren en vensterspleten geknikt worden! Het verlengsnoer altijd alleen aan de stekker c.q. het koppelingshuis uit het stopcontact trekken.**

## Starten

Start of gebruik de startschakelaar voorzichtig en conform de aanwijzingen van de fabrikant. Let op voldoende afstand van de voeten tot het snijgereedschap. Zet de maaier op een egaal oppervlak neer.

Controleer het oppervlak waar de machine gebruikt gaat worden en haal alle voorwerpen weg die vastgepakt en weggeslingerd kunnen worden.

Als het snijgereedschap door een vreemd voorwerp geblokkeerd wordt of de motor wordt overbelast, laat dan de veiligheidsbeugel

los; de motor wordt automatisch uitgeschakeld. Indien nodig, vreemd voorwerp weghalen.



**Opgelet! Bij het starten van de motor mag de maaier niet gekanteld worden, tenzij de maaier hierbij opgetild moet worden. In dit geval kiept u deze met licht druk op de geleidingsstang, echter slechts zo ver als absoluut nodig is; dan tilt u alleen de van de gebruiker afgekeerde zijde omhoog.**

Druk voor het starten op de startknop (afb. G, POS 13), met de andere hand drukt u de veiligheidsbeugel (afb. G, POS 6) naar de

geleidingsstang. Nadat de motor gestart is, laat u de startknop los.



**Opgelet! Veelvuldige overbelasting van de motor (het toerental daalt hoorbaar in het werkbereik) leidt tot beschadiging van de motorwikkeling.**

## Afzetten

Om de motor uit te zetten de veiligheidsbeugel loslaten (afb. G, POS 6). Door een geïntegreerde rem komt het snijgereedschap binnen 3 seconden tot stilstand.



**Opgelet! Het snijgereedschap loopt na!**

NL

## 8. Op de juiste manier maaien

### Algemeen ten aanzien van gazononderhoud

Om een verzorgd gazon te krijgen raden wij aan zo mogelijk welke week te maaien. Veelvuldig afsnijden maakt de kortgesneden halm sterk en taai. Kort snijgoed (tot ca. 1 cm lengte) kan na het maaien blijven liggen. Langer snijgoed moet weggehaald worden zodat het gazon niet geel wordt en vervilt. Bij het maaien zonder vangkorf legt de silencio het afgesneden gras door het hoge uitwerpbereik aan de achterkant netjes neer.

Het gazon voor de eerste keer in het voorjaar maaien zodra het gras begint te groeien en het gazon betreden kan worden. Als het gras te lang is geworden, eerst in één richting met hoge maai-instelling maaien en dan dwars in de gewenste maaihoogte maaien.

### Het maaien

Alleen met scherpe, onbeschadigde messen maaien zodat de grashalmen niet gaan rafelen en het gazon geel wordt.

Maaihoogte moet zo mogelijk altijd minstens 3 – 4 cm bedragen, omdat de halm aan de onderkant wit van kleur is en bij een te grote maaihoogte het gazonoppervlak er niet mooi groen uitziet. De halm

droogt dan vooral in de zomer te snel uit.

Om een mooi snijbeeld te krijgen het apparaat met aangepaste snelheid in zo mogelijke rechte banen voeren. Daarbij moeten de banen elkaar altijd met een paar centimeter overlappen zodat er geen strepen blijven staan.

Til nooit een grasmaaier met lopende motor op.

Zet de motor uit en trek de stekker uit het stopcontact als u op een vreemd voorwerp stoot. Kijk of de maaier beschadigd is en repareer deze indien nodig voordat u opnieuw start en met de maaier gaat werken; als de maaier gewoon sterk begint te vibreren, moet hij direct gecontroleerd worden.

### Aanwijzing:

**Op hellingen moet de snijbaan dwars op de helling liggen. Door het apparaat enigszins dwars naar boven te zetten kan voorkomen worden dat het wegglijdt. Maai niet op overmatig steile hellingen en wees bijzonder voorzichtig als u de rijrichting op de helling wilt veranderen.**

**De onderkant van het maaierhuis moet regelmatig schoongemaakt worden. Grasafzettingen moeten weggehaald worden. Afzettingen**

**bemoedigen het starten, beïnvloeden de maaikwaliteit en de grasuitwerp.**

Zet de motor uit als u de maaier achterlaat.

### Maaien met de grasvangbox

Afbeelding E/J

Zodra tijdens het werken grasresten op het gras blijven liggen moet de grasvangbox leeggemaakt worden.



**Opgelet! Voordat de vangkorf eraf gehaald wordt de motor uitzetten en wachten tot het snijgereedschap stilstaat.**

Om de grasvangkorf eraf te halen de veiligheidsbeugel over de (afb. E) POS 0 stop naar voren bewegen waardoor de klapstang ontgrendeld wordt. Door de stang naar voren te drukken wordt de multi-functie-box geopend en de vangkorf kan er aan de greep met één hand uitgehaald worden (afb. J, POS 10).

### Aanwijzing:

**Om te zorgen dat hij goed gevuld kan worden, moet de vangbox en in het bijzonder het luchtrooster na gebruik schoongemaakt worden.**

**Bij het starten van de motor mag het apparaat niet omgekiept wor-**



**Opgelet! Snijgoedresten in het maaihuis niet met de hand weghalen maar met geschikte hulpmiddelen, zoals bijv. borstel of handbezem.**

Afbeelding K

Om hem leeg te maken houdt u de eraf gehaalde vangkorf met één hand aan de draaggreep vast en met de andere hand in de achterste greep en kiept u het snijgoed

via de grote opening er naar voren toe uit.

Vangkorf na het leegmaken weer in de voorziene houders hangen en multi-functie-box terugklappen.



**Opgelet! Maaiwerk start niet bij geopende multifunctie-box. Steel weer op de werkstand terugklappen en laten vastklikken! Let op bowdenkabels en snoeren!**



**Opgelet! Grasvangbox er alleen bij uitgeschakelde motor en stilstaand snijwerk inhangen.**

**Maaien zonder grasvangkorf**

De Brillencio is een ideale maaiër voor lang gras. Door het hoge uitworpgebied aan de achterkant wordt bij het maaien zonder vangkorf het snijgoed gelijkmatig op het gazon gelegd.

NL

## 9. Verzorging, onderhoud en opslag

### Onderhoud

Het onderhoud omvat werkzaamheden die het apparaat in correcte toestand houden. Door regelmatige controle (of schroefverbindingen nog stevig vast zitten, op scheuren, beschadigingen) en het vervangen van beschadigde of versleten onderdelen worden ongevallen en apparaatuitval voorkomen.

**Reparaties mogen alleen door servicepunten die door de fabrikant zijn geautoriseerd of geautoriseerde vakhandels uitgevoerd worden.**

**Er zit een lijst met servicepunten bij het apparaat.**



**Opgelet! Trek voor alle onderhoudswerkzaamheden de stekker uit het stopcontact! Anders bestaat er gevaar op verwondingen!**

Controleer regelmatig de grasvanginrichting op slijtage of niet goed

functioneren. Vervang uit veiligheidsoverwegingen versleten of beschadigde onderdelen.

**Wegens gevaar op letsel of zaakschade: reinig het apparaat niet onder stromend water, in het bijzonder niet onder hoge druk.**

**Berg het apparaat op een droge, vorstvrije plaats op. De plaats moet ontoegankelijk zijn voor kinderen.**

### Vervangen van de messen

Gebruik uitsluitend door de fabrikant voorziene originele messen. Reservemessen zijn verkrijgbaar bij de vakhandel.

**Maai breedte 41 cm (originele-Brill-reserveonderdeel artikelnummer 61601).**

**Beschadigde mesbalken moeten wegens de daarmee verbonden onbalans vervangen worden.**

**Uit veiligheidsoverwegingen moet dit door de servicepunten die door de fabrikant zijn geautoriseerd of geautoriseerde vakhandels uitgevoerd worden.**

### Onderhoud

**Direct na het maaien kunnen vuilen grasresten het gemakkelijkst weggehaald worden. Met borstel en lap reinigen. Houd de steelvergrendeling steeds vrij van vuil. Haal indien nodig grasresten van de steelopname af.**

### Opbergen

Het apparaat altijd in een afgesloten ruimte opbergen. De Brillencio kan door de klapsteel plaatsbesparend opgeborgen worden. Klap de multi-functie-box eenvoudig omhoog en zet de vangkorf op het apparaat.



**Opgelet! Let er bij het inklappen op dat de bowdenkabels niet geknikt worden!**

## 10. Opheffen van storingen

### Algemeen

Storingen treden meestal alleen dan op als het apparaat niet correct behandeld en onderhouden wordt. De volgende tabel bevat de meest voorkomende storingen en het opheffen daarvan. Bij verder storingen dient het dichtstbijzijnde servicepunt dat geautoriseerd is

door de fabrikant opgezocht te worden.



**Opgelet! Reparaties waarvoor vakkennis nodig is mogen alleen door een geautoriseerde vakman uitgevoerd worden.**



**Opgelet! Uit veiligheidsoverwegingen mogen**

**alleen originele reserveonderdelen van de fabrikant of door de fabrikant vrijgegeven onderdelen gebruikt worden.**

**Wij wijzen er uitdrukkelijk op dat wij volgens de productaansprakelijkheidswet niet hoeven in te staan voor schade veroorzaakt door onze apparaten, in zoverre deze door**

ondeskundige reparatie veroorzaakt zijn of bij het vervangen van onderdelen niet onze originele

onderdelen of door ons vrijgegeven onderdelen zijn gebruikt en de reparatie niet door een geautori-

seerde vakman is uitgevoerd. Hetzelfde geldt voor uitbreidingsonderdelen en accessoires.

## Storing

## Mogelijke oorzaak

## Opheffen

Abnormale geluiden, klappen op het apparaat.

Schroeven op de motor, bevestiging daarvan of maaiërhuis zitten los.

Schroeven natrekken.

Onrustige loop, sterk vibreren van het apparaat.

Mes beschadigd (onbalans), mesbalkbevestiging op de motoras is losgeraakt.

Schroeven voor mes natrekken. Beschadigde onderdelen door servicestation laten vervangen.

Gazon wordt geel, onzuivere snede.

Mes te stomp, maaihoogte te laag.

Mes vervangen. Snede iets hoger instellen.

Maaier laat diep sporen achter.

Bodem door vocht doorweekt, gazon te nat.

Gazon laten opdrogen, nooit nat gras maaien.

Motor loopt niet.

Geen stroom. Verlengsnoer defect.

Controleer of er stroom voorhanden is. Stekker uit het stopcontact trekken! Verlengsnoer controleren.

Motor stopt ermee.

Blokkering door vreemde voorwerpen of apparaat verstopt.

Motor uitzetten. Stekker uit stopcontact trekken! Vreemd voorwerp of verstopping weghalen.

## 11. Aanwijzingen voor het juiste gebruik, veiligheidstips



**Controle voor en na elk gebruik**

Voer voor elk gebruik een visuele controle uit van het apparaat. Gebruik het apparaat niet als veiligheidsinstallaties (schakelbeugel, veiligheidsafdekkingen) en / of de snij-inrichting beschadigd of versleten zijn. Stel nooit veiligheidsinrichtingen buiten werking.

Controleer het te werkoppervlak voordat u begint te maaien. Verwijder voorhanden vreemde voorwerpen (bijv. stenen, takken of botten). Let ook tijdens het werken op vreemde voorwerpen.

Draag tijdens het werken altijd stevig schoenen en een lange broek. Maai niet op blote voeten of in open sandalen.

Het snijgereedschap moet regelmatig op beschadigingen gecontroleerd en eventueel gerepareerd worden.

**Snijgereedschap alleen door de Brill Service of de geautoriseerde vakhandel laten vervangen.**



**Gebruik / verantwoordelijkheid**

Let erop dat zich geen andere personen (in het bijzonder kinderen) of dieren in de buurt van het werkgebied bevinden.

Het apparaat kan ernstig letsel veroorzaken! U bent voor de veiligheid op de werkplek verantwoordelijk. Start het apparaat nooit als hij gekanteld is – gevaar op letsel!

Gebruik het apparaat uitsluitend voor het in de gebruiksaanwijzing aangegeven doel.

Maai alleen bij daglicht of met voldoende kunstlicht.

Bij werkzaamheden op hellingen altijd dwars op de helling werken en op een veilige en stevige stand letten. Maai dwars op de helling,

nooit naar beneden of omhoog. Maai nooit op erg steile hellingen. Wees voorzichtig als u van richting verandert op de helling, de machine omkeert of naar u toetrekt. Wees bijzonder voorzichtig als u achteruit loopt. Gevaar te struikelen!

Beweeg de machine alleen stapvoets.

Zet de motor uit als het apparaat omgekiept moet worden voor transport over andere oppervlakken dan gras en als het apparaat van en naar het werkoppervlak wordt gebracht. Gebruik het apparaat nooit met beschadigde beschermingsinrichtingen of zonder beschermingsinrichtingen.

Start of gebruik de startschakelaar voorzichtig volgens de aanwijzingen van de fabrikant. Let op voldoende afstand van de voeten tot het snijapparaat.

Bij het starten van de motor mag het apparaat niet omgekiept wor-



den, tenzij het apparaat hierbij opgetild moet worden. Kiep het in dat geval slechts zo ver als absoluut nodig is en til hem alleen op aan de van de gebruiker afgekeerde zijde.

Start de motor niet als u voor het uitwerpkanaal staat.

Houd vingers en voeten weg van het snijgereedschap!

Til het apparaat nooit op en draag hem nooit als de motor nog loopt.

Zet de motor uit voordat u het apparaat gaat repareren of achterlaat alsmede bij het tanken.

Als u tijdens het werken op een obstakel treft, schakel dan het apparaat uit. Trek de stekker uit het stopcontact. Haal het obstakel weg, controleer het apparaat op eventuele beschadigingen en laat het eventueel repareren.

Trek de stekker uit het stopcontact als het apparaat sterk begint te vibreren en controleer wat de oorzaak is.



#### Werkonderbreking

Laat het apparaat niet zonder toezicht staan. Trek de stekker uit het stopcontact als u het werk onderbreekt en berg het apparaat op een veilige plaats op.

Als u het werk onderbreekt om naar een andere werkplek te gaan, zet het apparaat dan uit en trek de stekker uit het stopcontact.



Houd rekening met omgevingsinvloeden

Gebruik het apparaat nooit bij regen of in een vochtige, natte omgeving.

Werk niet met elektrische apparaten direct bij zwembaden of tuinvijvers.

Houd rekening met de plaatselijke rusttijden van uw woonplaats!



Elektrische veiligheid

Het aansluitsnoer moet regelmatig op tekenen van beschadiging en veroudering gecontroleerd worden.

Gebruik alleen toegestane verlengsnoeren.

Bij beschadiging of doorsnijden van het aansluitsnoer / verlengsnoer direct de stekker uit het stopcontact trekken.

## Garantie

De fabrikant geeft voor zijn producten bij uitsluitend particulier gebruik 24 maanden garantie (vanaf de aankoopdatum). De wettelijke garantieaanspraken blijven daarvan onberoerd. De garantie heeft betrekking op alle essentiële defecten van de producten die op materiaal- of productiefouten zijn terug te voeren. Te onzer beoordeling vindt dit plaats door de levering van een vervangend product of de gratis reparatie van het product als aan volgende vereisten voldaan is:

- Het product is bij risico-overgang vrij van tekortkomingen overgegeven.
- Een origineel aankoopbewijs met adres van koper, aankoopdatum, type en productomschrijving wordt als koopbewijs overlegd. De plaats van koop ligt binnen de EU.
- Het product is adequaat en volgens de aanbevelingen in de gebruiksaanwijzing behandeld. Het onderhoud en schoonmaken

van het product volgens de gegevens in de gebruiksaanwijzing is bindend. Er is noch door de koper noch door een niet-geautoriseerde derde geprobeerd het product uit elkaar te halen of te repareren.

- Er moet voor gezorgd worden dat uitsluitend originele reserveonderdelen en originele accessoires of door de fabrikant vrijgegeven onderdelen gebruikt worden. Bij gebruik van niet-originele onderdelen of niet-originele accessoires is schade als gevolg daarvan of een verhoogd gevaar op ongevallen niet uit te sluiten. Deze schade valt niet onder de garantie.
- Het product moet direct of voldeende gefrankeerd bij een geautoriseerd servicepunt worden afgegeven of daarnaar worden opgezonden. De originele aankoopbon moet bij het product gevoegd worden.
- Beschadigingen op grond van bedienfouten, niet-correct

gebruik, gebruik van ongeschikte, niet-originele of nietvrijgegeven vervangende, reserve- en toebehooronderdelen alsmede niet correct uitgevoerde onderhouds- en reinigingswerkzaamheden vallen niet onder de garantie.

De producten bevatten verschillende onderdelen die door het gebruik kunnen verslijten. Deze onderdelen vallen niet onder de garantie.

Als onderdelen onderhevig aan slijtage worden productafhankelijk de volgende onderdelen uitgesloten: Messen / Mesbalk / Aandrijfriem / Onderhoudswals / Meswals / Ondermes / Snijplaat / Snijdraad / Snijkopdeksel / Zaagblad / Nikkel / cadmium-cel (batterij).

Deze fabrieksgarantie sluit de tegenover de handelaar / verkoper bestaande garantieaanspraken niet uit.

## 4. Upozornění k návodu k použití

Návod k obsluze pečlivě prostudujte a dodržujte pokyny, které jsou zde uvedeny, a přiložené bezpečnostní pokyny. Na základě tohoto návodu k obsluze se seznámte se zařízením, jeho regulačními prvky, se správným způsobem používání a bezpečnostními pokyny.



**Pozor! Nikdy nedovolte používat přístroj dětem**

**ani jiným osobám, které se neseznámily s tímto návodem k obsluze.**

**Zejména nesvěřujte sekačku dětem a dale osobám, jež nejsou seznámeny s tímto návodem k obsluze.**

**Minimální věk nutný k používání je stanoven místními předpisy.**

**Nepoužívejte sekačku v případě, že jsou v blízkosti další osoby (zvláště děti) nebo zvířata. Mějte na paměti, že majitel, případně uživatel sekačky jsou odpovědní za případné úrazy, které utrpí jiné osoby, a za poškození jejich majetku.**

**Tento návod k obsluze pečlivě uschovejte.**

## 5. Správné používání

Sekačka Brill je určena k domácímu použití na travnatých zahradních plochách, nikoli k profesionálnímu použití na veřejných pozemcích, v parcích, sportovištích, plochách u silnic a cest ani v zemědělství a lesnictví.

Dodržování pokynů uvedených v příloženém návodu je

předpokladem pro správné používání sekačky. Návod k obsluze obsahuje rovněž provozní podmínky, pokyny pro údržbu a opravy.



**Pozor! Sekačka se nesmí používat k úpravě křovin, živých plotů a keřů, k úpravě popínavých rostlin, porostů na střechách a balkónech, jinak**

**hrozí nebezpečí úrazu. Dále se nesmí používat k ořezávání stromů a keřů nebo k zarovnávání terénu.**

Používejte jen schválený prodlužovací kabel z PVC s označením H05 VV-F nebo z pryže H05 RN-F o maximální délce 15 m.

## 6. Montáž

### Kontrola obsahu dodávky:

Balení obsahuje následující součásti:

- kompletní sekačku,
- sběrný koš,
- návod k obsluze,
- seznam opraven.

### Montáž vodící rukojeti

Obrázek B

Sekačka Brillencio je dodávána ve smontovaném stavu. Vyjměte zařízení z obalu, rozložte rukojeť ve tvaru písmene Z a pevně utáhněte (obr. C). Západky sklopné rukojeti zapadnou samy, jakmile je v pracovní poloze.



**Pozor! Dbejte na to, aby nedošlo ke skřípnutí kabelu nebo bovdenů (obr. B, pol. 8).**

Aby se multifunkční skříňka při naklonění dopředu automaticky otevírala, je třeba ji mírně zvednout a uvolnit držáky na obou stranách (obr. D, pol. 7).

## 7. Uvedení do provozu

Před používáním vždy proveďte vizuální kontrolu, zda nejsou nože, upevňovací šrouby a celá nožová jednotka opotřebované či poškozené. Aby byla zachována vyváženost, je nutné opotřebovaný nebo poškozený nůž vyměnit (viz Údržba, ošetřování a uložení).

Sekejte jen za denního světla nebo za dobrého umělého osvětlení. Pokud je to možné,

přístroj nepoužívejte k sekání mokré trávy. Na svazích musí být přístroj vždy ve stabilní a bezpečné poloze.

Přístroj ved'te vždy jen krokem. Při otáčení a přitahování sekačky k sobě postupujte zvláště opatrně. Pokud je třeba sekačku naklonit, přemístit přes jiné než travnaté plochy nebo přemístit k sekané ploše nebo zpět, nůž zastavte.

Nikdy nepoužívejte sekačku s poškozenými bezpečnostními prvky nebo ochrannými mřížkami či bez ochranných mřížek a bezpečnostních prvků, např. plechových clon a zásobníků na trávu.



**Pozor! Bezpečnostní prvky namontované výrobcem na sekačku se nesmějí odstraňovat a nesmí se omezovat jejich**

**funkčnost. Jinak se přístroj automaticky nevypne a může dojít k úrazu.**

**Za chodu motoru nepřibližujte ruce ani nohy k vnitřnímu krytu a otvoru na vyhazování trávy.**

**Při sekání noste vždy pevnou obuv a dlouhé kalhoty. Nesekejte bosí ani v lehkých sandálech.**

### Nastavení výšky záběru

Výšku záběru lze plynule nastavovat pomocí centrálního stavěcího šroubu (obr. F, pol. 4). Nastavenou výšku záběru lze zjistit na pravítku s pětimilimetrovými dílky.

 **Pozor! Výšku záběru nastavujte pouze při vypnutém motoru. Nastavte dostatečnou výšku záběru, aby se nože řezného ústrojí nedotýkaly nerovností povrchu.**

### Umístění prodlužovacího kabelu

Kabelovou spojku prodlužovacího kabelu připojte nejprve do zásuvky (obr. G, pol. 11) spouštěcího spínače a potom kabel zavěste do zajišťovacího držáku (obr. H, pol. 9) tak, aby byl v části před zásuvkou mírně prověšený.

Zajišťovací držák kabelu zabraňuje neúmyslnému vytažení zástrčky.

Kabel vždy zcela rozviňte a rozložte jej ve velkých volných smyčkách.

Zástrčku prodlužovacího kabelu zasuněte do příslušné zásuvky. **Síťová zásuvka musí být jištěna nejméně 16 A.**

**Pro vlastní bezpečnost používejte bezpečnostní proudový chránič s jmenovitým reziduálním proudem  $\leq 30$  mA.**

Při sekání je třeba vést kabel vždy na posekané straně.

 **Pozor! Zabraňte skřípnutí kabelu ve dveřích nebo v okně! Kabel vytahujte ze zásuvky vždy za zástrčku, popř. za pouzdro kabelové spojky.**

### Spouštění

Používejte spouštěcí spínač opatrně a podle pokynů výrobce. Dodržujte dostatečnou vzdálenost nohou od nože. Sekačku postavte na rovnou plochu.

Zkontrolujte terén, na němž budete se sekačkou pracovat, a odstraňte všechny předměty, které by mohly být zachyceny a odhozeny.

Pokud dojde k zablokování nože cizím předmětem nebo k přetížení motoru, uvolněte bezpečnostní rukojeť. Motor se automaticky vypne. Pokud je to nutné, cizí předmět odstraňte.

 **Pozor! Při spouštění motoru se sekačka nesmí naklánět, pokud to není nezbytně nutné. V tomto případě jej naklánějte mírným tlakem na držadlo pouze tak daleko, jak je to bezpodmínečně nutné a zvedejte pouze stranu odvrácenou od uživatele.**

Při spouštění stiskněte jednou rukou spouštěcí tlačítko (obr. G, pol. 13) a druhou rukou přitáhněte bezpečnostní páku (obr. G, pol. 6) k oji. Jakmile se motor rozběhne, uvolněte spouštěcí tlačítko.

 **Pozor! Časté přetěžování motoru (počet otáček v pracovní oblasti slyšitelně klesá) vede k poškození vinutí motoru.**

### Zastavení

K zastavení motoru uvolněte bezpečnostní rukojeť (obr. G, pol. 6). Integrovaná brzda během tří sekund pohyb nože zastaví.

 **Pozor! Nůž je ještě po určitou dobu v pohybu!**

## 8. Správné sekání

### Obecné informace o údržbě trávníků

V rámci údržby doporučujeme sekat trávník jednou týdně. Častým sekáním se zkrácená stébla zpevňují a jsou odolnější. Krátké useknuté zbytky trávy (asi do 1 cm) lze nechat ležet na posekané ploše. Delší zbytky trávy je třeba odstranit, aby trávník nezežloutl a nezplsnatěl. Při sekání bez sběrného koše vymetá sekačka silencio zbytky trávy vhodně konstruovaným vysokým otvorem.

Na jaře sekejte trávu poprvé tehdy, když začne růst a je možné po ní chodit. Pokud je tráva příliš vysoká, sekejte nejprve jedním směrem s nastavením větší výšky a potom v příčném směru s nastavením požadované výšky.

### Sekání

K sekání používejte pouze ostré a nepoškozené nože, aby se zkrácená stébla netřepila a nezežloutla.

Minimální výška sekání by měla být 3-4 cm, protože dolní část stébel je světlejší a trávník

posekaný na kratší délku nemá sytě zelenou barvu. Zvláště v letním období by stébla také příliš vysychala.

K vzhlednému posekání je třeba sekat přiměřeně rychle a v rovných pruzích. Pruhy by se měly několika centimetry překrývat, aby nezůstávala neposekaná místa.

Sekačku v chodu nikdy nezvedejte ani nepřenášejte.

Při kolizi s cizím předmětem vypněte motor a vytáhněte síťovou zástrčku. Než sekačku

znovu zapnete a začnete s ní opět pracovat, zkontrolujte, zda není poškozená, případně proveďte nezbytné opravy. Jestliže sekačka začne neobvykle silně vibrovat, je nutná okamžitá kontrola.

#### Upozornění:

**Při sekání na svazích sekejte v příčném směru ke svahu. Sjíždění sekačky lze zabránit mírným natočením směrem nahoru. Nesekejte na příliš strmých svazích a při změně směru na svahu postupujte zvláště opatrně.**

**Spodní stranu skříně sekačky pravidelně čistěte. Je nutné odstranit případné usazené zbytky trávy. Usazeniny ztěžují startování, snižují kvalitu posekání a blokují vymetání posekané trávy.**

Pokud od sekačky odcházíte, vypněte motor.

#### Sekání se sběrným košem

Obrázek E/J

Pokud na trávníku zůstávají ležet posekané zbytky, je třeba sběrný koš vyprázdnit.



**Pozor! Před sejmutím sběrného koše vypněte motor a počkejte, až se zastaví nůž.**

Při sejmutí sběrného koše posuňte pojistku přes (obrázek E) pozici 0 Stop dopředu, čímž se uvolní sklopné držadlo. Stisknutím držadla směrem dopředu se otevře multifunkční skříňka a sběrný koš lze jednou rukou sejmut (obr. J, pol. 10).

#### Upozornění:

**Aby byla využita kapacita, je třeba sběrný koš a především mřížku pro přístup vzduchu po použití vyčistit.**



**Pozor! Zachycené zbytky posekané trávy neodstraňujte rukou ani nohou, ale použijte k tomu vhodné pomůcky jako např. kartáč nebo koště.**

Obrázek K

Při vyprazdňování držte sejmutý sběrný koš jednou rukou za držadlo a druhou rukou za zadní část a velkým otvorem vysypte jeho obsah.

Po vyprázdnění upevněte sběrný koš do držáků a zavřete multifunkční skříňku.



**Pozor! Pokud je multifunkční skříňka otevřená, sekačku nelze spustit. Držadlo opět posuňte do pracovní polohy a dbejte na to, aby zaklaplo. Dejte pozor na bovden a kabel!**



**Pozor! Sběrný koš nasaďte pouze při vypnutém motoru a zastaveném noži.**

#### Sekání bez sběrného koše

Sekačka Brillencio je ideální k sekání dlouhé trávy. Díky vysokému otvoru pro vymetání trávy v zadní části je posekaná tráva při sekání bez sběrného koše rovnoměrně rozptýlena na trávník.

## 9. Údržba, péče a přechovávání

### Údržba

Údržba zahrnuje činnosti, které sekačku udržují v bezvadném stavu schopném provozu. Pravidelnými kontrolami (utažení šroubů, trhliny, poškození) a výměnami poškozených nebo opotřebených dílů lze předejít nehodám a poruchám zařízení.

**Opravy mohou provádět pouze opravny schválené výrobcem nebo autorizovaní prodejci.**

**Seznam opraven je dodáván se zařízením.**



**Pozor! Před údržbou vždy vytáhněte zástrčku ze sítě! Jinak hrozí nebezpečí úrazu.**

Pravidelně kontrolujte, zda je zařízení k zachytávání trávy funkční a zda není opotřebené.

Z bezpečnostních důvodů vyměňujte opotřebené a poškozené díly.

**V rámci prevence poranění osob a vzniku škod dodržujte tyto pokyny: Nečistěte zařízení tekoucí vodou a v žádném případě nepoužívejte tlakanou vodu.**

**Zařízení ukládejte na suchém místě chráněném před mrazem. Na místo uložení nesmějí mít přístup děti.**

#### Výměna nože

Používejte výhradně originální náhradní nože doporučené výrobcem. Náhradní nože je možné zakoupit u prodejců sekaček.

**Šířka záběru 41 cm (Originální náhradní díl Brill č. 61601).**

**Nikdy nepoužívejte náhradní díly, které nejsou schválené výrobcem.**

**Poškozené nožové bloky je nutné vyměnit, protože jsou nevyvážené. Z bezpečnostních důvodů je nutné, aby výměnu prováděly autorizované opravny nebo prodejci.**

#### Ošetřování

**Nečistoty a zbytky trávy lze nejnázne odstranit hned po sekání. Odstraňte nečistoty kartáčem a hadříkem. Pojistku sloupku udržujte vždy v čistém stavu. Pokud je to nutné, očistěte držák sloupku od zbytků trávy.**

#### Uložení

Ukládejte sekačku vždy do uzavřeného prostoru. Díky sklopnému držadlu nezabírá

sekačka brillencio při uložení mnoho místa. Otevřete multi

funkční skříňku a sběrný koš položte na sekačku.

 **Pozor! Při sklápění dbejte na to, aby nedošlo ke zmáčknutí bowdenů.**

## 10. Odstraňování poruch

### Obecně

K poruchám dochází většinou při nesprávném zacházení se sekačkou, nesprávné údržbě nebo nesprávném ošetření. V následující tabulce jsou uvedeny nejčastější poruchy a způsob jejich odstranění. V případě jiných poruch se obraťte na nejbližší výrobcem schválenou opravnu nebo na autorizovaného prodejce.



**Pozor! Opravy, k nimž jsou nutné odborné znalosti, může provádět pouze kvalifikovaný odborník.**



**Pozor! Z bezpečnostních důvodů je třeba používat pouze originální náhradní díly od výrobce nebo díly schválené výrobcem.**

Výslovně upozorňujeme, že podle předpisů o odpovědnosti za výrobek neodpovídáme za škody způsobené zařízeními, která byla neodborně opravena, u nichž byly použity jiné než originální nebo schválené náhradní díly nebo u nichž opravu neprovedla schválená opravná ani autorizovaný odborník. To platí také pro doplňky a příslušenství.

CZ

Porucha	Možná příčina	Odstranění
Neobvyklý hluk, klepání.	Uvolněné šrouby, uvolněná skříň.	Dotáhnout šrouby.
Nerovnoměrný chod, silné vibrace.	Poškozený nož; uvolněný spoj bloku a hřídele motoru.	Dotáhnout šrouby nožů; vyměnit poškozené díly.
Trávník žlutne; nečisté řezy.	Tupý nůž, špatná výška sekání.	Vyměnit nůž, nastavit větší výšku sekání.
Sekačka zanechává hluboké stopy.	Rozmočená půda, příliš mokrá trávník.	Nechte trávník vyschnout, nesekejte příliš mokrou travu.
Motor neběží.	Výpadek přívodu proudu. Prodlužovací kabel je vadný.	Zkontrolujte přívod proudu. Vytáhněte zástrčku! Přezkoušejte prodlužovací kabel.
Motor vynechává.	Blokování cizím předmětem nebo je přístroj ucpaný.	Zastavte motor. Vytáhněte síťovou zástrčku! Vyjměte cizí předmět nebo zanesení.

## 11. Pokyny k řádnému požívání, bezpečnostní pokyny



**Kontrola před každým použitím a po použití**

Před každým použitím proveďte vizuální kontrolu přístroje. Přístroj nepoužívejte, jsou-li bezpečnostní prvky (startovací páka, bezpečnostní kryt) nebo rezné nástroje poškozené či opotřebené. Nikdy nevyražujte bezpečnostní prvky z provozu.

Před zahájením práce zkontrolujte plochu, na které chcete pracovat. Odstraňte případné cizí předměty (např. kameny, větve nebo kosti). Při práci dávejte pozor na cizí předměty.

Při práci noste vždy pevnou obuv a dlouhé kalhoty. Nepracujte bosí ani v lehkých sandálech.

Pravidelně kontrolujte, zda není poškozeno rezné ústrojí a v případě potřeby je nechte odborně opravit.

Výměnu rezného ústrojí smí provést pouze servis Brill nebo autorizovaný prodejce.



**Používání /  
odpovědnost**

Dejte pozor, aby se v blízkosti pracovní plochy nenacházely žádné další osoby (zvláště děti) nebo zvířata.

Přístroj může způsobit vážná poranění! Jste odpovědní za bezpečnost v prostoru, ve kterém s přístrojem pracujete. Nikdy nespouštějte přístroj v převrácené poloze, jinak hrozí poranění!

Přístroj používejte výhradně k účelu uvedenému v tomto návodu k obsluze.

Sekejte jen při denním světle nebo dostatečném umělém osvětlení.

Při sekání dbejte, aby poloha přístroje byla bezpečná a stabilní, a to i na svazích. Sekejte šikmo ke svahu, nikdy ne nahoru a dolů. Nesekejte na příliš strmých svazích. Dávejte pozor při změně směru na svahu, otáčení nebo přitahování přístroje k sobě. Pozor při pohybu zpět, nebezpečí klopýtnutí!

Přístroj ved'te jen krokem.

Vypínejte motor při přesunu přístroje přes jiné než travnaté plochy a při dopravě k pracovní ploše a zpět. Přístroj nikdy nepoužívejte s poškozenými bezpečnostními prvky ani bez těchto prvků.

Používejte spouštěcí spínač opatrně a podle pokynů výrobce. Dodržujte dostatečnou vzdálenost nohou od řezného nástroje.

Při spouštění motoru se přístroj nesmí naklánět, pokud je to nutné, musíte jej přitom přizdvihnout. V tomto případě jej nakloňte jen tak daleko, jak je to nezbytně požadováno, a zdvihněte jen stranu otočenou k vám.

Motor nespouštějte před odpadním kanálem.

Prsty a chodidla musí být v dostatečné vzdálenosti od řezného nástroje!

Přístroj nikdy nezvedejte nebo nepřenášejte s běžícím motorem.

Před každou prací na přístroji, opuštěním přístroje nebo doplňováním nádrže motor vypněte.

Pokud byste při práci narazili na překážku, přístroj vypněte, vytáhněte síťovou zástrčku. Překážku odstraňte, zkontrolujte přístroj, zda není poškozený, popř. jej nechte opravit.

Pokud přístroj začne silně vibrovat, vytáhněte síťovou zástrčku a zkontrolujte příčinu.



**Přerušení  
práce**

Nenechávejte přístroj nikdy bez dozoru. Pokud práci přerušíte, vytáhněte síťovou zástrčku a přístroj umístěte na bezpečném místě.

Pokud potřebujete práci přerušit, abyste se přesunuli do jiného prostoru, bezpodmínečně musíte přístroj vypnout a vytáhnout síťovou zástrčku.



**Dávejte pozor na  
podmínky prostředí**

Přístroj nikdy nepoužívejte za deště ani ve vlhkém či mokřím prostředí.

S elektrickými přístroji nepracujte přímo u bazénů ani zahradních jezírek.

Dodržujte dobu veřejného klidu!



**Elektrické  
jištění**

Je třeba pravidelně kontrolovat přípojné vedení a ujistit se, že poškozené nebo nejví známky stárnutí.

Používejte pouze přípustné prodlužovací kabely.

V případě poškození nebo prořiznutí přípojného nebo prodlužovacího kabelu ihned vyjměte síťovou zástrčku.

## Záruka

Výrobce poskytuje na své výrobky při výlučně soukromém používání záruku v délce 24 měsíců (od data koupě). Zákonné nároky ze záruky tím zůstávají nedotčeny. Záruka se vztahuje na všechny podstatné nedostatky výrobků, které se prokazatelně týkají chyb materiálu nebo výroby. Záruka se řeší dle našeho uvážení formou náhradního dodání bezvadného výrobku nebo bezplatného odstranění vad výrobku, pokud jsou zaručeny následující předpoklady:

- Výrobek byl při přechodu nebezpečí předán bez právních vad.
- Originální doklad o koupi s adresou kupujícího, datem koupě, typem a označením výrobku jako důkaz o koupi je k dispozici. Místo koupě se nachází na území EU.
- S výrobkem se zacházelo odborně a dle doporučení návodu k obsluze. Údržba a čištění výrobku není dle údajů návodu k obsluze opominuto. Kupující ani neautorizovaná třetí osoba se nepokoušela výrobek rozebrat, popř. opravit.
- Je třeba zajistit, aby se používaly výhradně originální náhradní díly a originální příslušenství nebo díly povolené výrobcem. Při použití nikoli originálních dílů nebo nikoli originálního příslušenství nejsou vyloučeny následné škody a zvýšené nebezpečí úrazu. Na tyto následné škody se záruka nevztahuje.

- Výrobek se musí přímo předat nebo dostatečně ofrankovaný zaslat autorizovanému servisnímu středisku. K výrobku je nutno přiložit originální doklad o koupi.
- Poškození na základě chybné obsluhy, používání v rozporu s určením, používání nevhodných, nikoli originálních nebo nepovolených výměnných či náhradních dílů nebo dílů příslušenství, jakož i neodborně

prováděné údržbářské práce a čištění nelze uznat jako záruku.

Výrobky mají různé konstrukční součásti, které podléhají rychlému opotřebení v důsledku používání, opř. normálnímu opotřebení. Tyto součásti podléhající rychlému opotřebení nejsou součástí záruky.

Jako součásti podléhající rychlému opotřebení se dle

výrobku vylučují jednotlivě následující konstrukční součásti: Nůž / žací lišta / hnací řemen / kultivační válec / řezné vřeteno / spodní nůž / břitová deska / struna / kryt řezné hlavy / pilový list / nikl / kadmiový článek (baterie).

Touto zárukou výrobce nejsou dotčeny nároky ze záruky existující vůči obchodníkovi / -prodeji.

CZ

PL

#### 4. Wskazówki na temat instrukcji obsługi

Przed przystąpieniem do eksploatacji kosiarki należy przeczytać instrukcję obsługi i dołączone do niej wskazówki na temat bezpieczeństwa. Na podstawie niniejszej instrukcji obsługi należy zapoznać się z urządzeniem, elementami obsługi i prawidłowym sposobem użytkowania oraz wskazówkami na temat bezpieczeństwa.



**Uwaga! Nigdy nie zezwalać na korzystanie z urządzenia dzieciom i innym osobom, które nie zapoznały się z niniejszą instrukcją obsługi. Minimalna granica wieku użytkownika może być określona przez obowiązujące przepisy lokalne.**

**Nie kosić trawy, jeśli w pobliżu przebywają inne osoby, zwłaszcza dzieci, lub zwierzęta. Osoba obsługująca urządzenie lub użytkownik ponosi odpowiedzialność za spowodowane wypadki i szkody materialne.**

**Instrukcję obsługi urządzenia należy zachować.**

#### 5. Zastosowanie zgodne z przeznaczeniem

Kosiarka firmy Brill jest przeznaczona do koszenia trawników i powierzchni trawiastych w prywatnych ogródkach przydomowych i działkowych. Nie jest przeznaczona do zastosowania przemysłowego na terenach publicznych, w parkach, na terenach sportowo-rekreacyjnych, jak również w rolnictwie i leśnictwie.

Przestrzeganie zaleceń załączonej przez producenta instrukcji obsługi stanowi warunek

zgodnego z przeznaczeniem użytkowania urządzenia. Instrukcja obsługi zawiera również informacje na temat warunków użytkowania, konserwacji i utrzymania sprawności urządzenia.



**Uwaga! Z uwagi na możliwość odniesienia obrażeń ciała kosiarki elektrycznej nie należy używać do przycinania krzewów, żywopłotów lub zarośli, do cięcia i rozdrabniania roślin pnących lub trawników na dachach lub**

**w skrzynkach balkonowych. Kosiarka nie może być stosowana jako sieczkarka do rozdrabniania drzew lub żywopłotów oraz do wyrównywania nierówności podłoża.**

Należy stosować tylko dopuszczalne przewody przedłużające, wykonane z PVC i posiadające oznaczenie H05 VV-F lub przewody wykonane z gumy H05 RN-F o maksymalnej długości do 15 m.

#### 6. Montaż

##### Kontrola kompletu dostawy:

W zakres dostawy wchodzi następujące elementy:

- kosiarka do trawy
- kosz na skoszoną trawę
- instrukcja obsługi
- wykaz punktów serwisowych

##### Montaż uchwytu kosiarki

Rys. B

Kosiarka Brillencio jest zmontowana wstępnie. Wyjąć

urządzenie z opakowania, rozłożyć zgięty w formie litery z uchwyt do prowadzenia kosiarki i przykręcić uchwyt trzonka mocującego (rys. C). Blokada trzonka zostaje zablokowana automatycznie

w momencie, gdy znajdzie się on w pozycji roboczej.



**Uwaga! Nie przygniatać i nie załamywać kabli i cięgien Bowdena (rys. B, poz. 8).**

Aby skrzynka wielofunkcyjna otworzyła się automatycznie przy pochyleniu do przodu, należy podnieść ją nieco do góry i rozłożyć zabieraki umieszczone po prawej i lewej stronie (rys. D, poz. 7).

## 7. Uruchamianie kosiarki

PL

Przed uruchomieniem należy dokonać oględzin i sprawdzić pod kątem zużycia lub uszkodzenia narzędzia tnące, trzpienie mocujące i cały mechanizm tnący. W celu uniknięcia niewyważenia należy wymienić zużyte lub uszkodzone narzędzie tnące (patrz rozdział Konserwacja, czyszczenie i przechowywanie).

Koszenie powinno odbywać się przy świetle dziennym lub przy dobrym oświetleniu. Jeśli to możliwe, należy unikać koszenia mokrej trawy. Zawsze należy pamiętać o zachowaniu bezpiecznej postawy podczas koszenia powierzchni pochyłych.

W trakcie koszenia urządzenie należy prowadzić w tempie spacerowym oraz zachować szczególną ostrożność podczas odwracania kosiarki oraz przyciągania jej do siebie. Podczas unoszenia kosiarki w celu przeniesienia jej nad powierzchnią nie pokrytą trawą lub umieszczenia na miejscu pracy należy unieruchomić narzędzie tnące.

Nie wolno eksploatować kosiarki z uszkodzonymi zabezpieczeniami lub kratkami zabezpieczającymi lub bez zamontowanych elementów zabezpieczających, takich jak np. płyta odbojowa i/lub urządzenie zbierające trawę.



**Uwaga! Nie wolno demontować ani stosować obejścia zamontowanych przez producenta urządzeń zabezpieczających, ponieważ zachodzi wtedy niebezpieczeństwo zranienia,**

**a urządzenie nie wyłącza się automatycznie.**

**Podczas pracy silnika nie należy zbliżać rąk ani nóg do wnętrza obudowy i wylotu skoszonoj trawy.**

**Dla ochrony nóg należy nosić mocne obuwie oraz długie spodnie. Podczas koszenia nie wolno mieć bosych stóp, ani nosić lekkich sandałów.**

**Ustawianie wysokości koszenia**

Wysokość koszenia można ustawiać bezstopniowo za pomocą centralnej śruby regulacyjnej (rys. F, poz. 4). Ustawioną wysokość koszenia można odczytać na wskaźniku z podziałką 5-milimetrową.



**Uwaga! Wysokość koszenia regulować tylko przy wyłączonym silniku. Ustawiona wysokość koszenia nie powinna być zbyt niska, gdyż przy nierównościach podłoża może dochodzić do kontaktu noży mechanizmu tnącego z ziemią.**

**Montowanie przewodu przedłużającego**

Łącznik wtykowy przewodu przedłużającego należy najpierw włożyć we wtyczkę (rys. G, poz. 11) przetłaczając, a następnie w taki sposób zawiesić odciążenie naciągu przewodu (rys. H, poz. 9), aby przewód przedłużający lekko zwisał przy wtyczce.

Odciążenie naciągu przewodu zapobiega przypadkowemu rozłączeniu się elektrycznego złącza wtykowego.

Zbyt długi kabel należy zwinąć zawsze do końca w dużych zwojach.

Wtyczkę przewodu przedłużającego włożyć w odpowiednie gniazdko. **Gniazdko zasilania sieciowego musi być zabezpieczone bezpiecznikiem co najmniej 16 A.**

**Ze względu na własne bezpieczeństwo należy używać wyłącznika bezpieczeństwa FI ze znamionowym prądem uszkodzeniowym  $\leq 30$  mA.**

Przewód przedłużający należy ustawiać w taki sposób, aby zawsze znajdował się po stronie, która została już skoszona.



**Uwaga! Przewodu przedłużającego nie można przygniatać drzwiami lub skrzydłami okien. Przewód przedłużający należy zawsze wyciągać z gniazdka przytrzymując za wtyczkę lub obudowę łącznika wtykowego.**

**Uruchamianie**

Podczas uruchamiania włącznika rozruchowego należy zachować ostrożność i postępować zgodnie ze wskazówkami podanymi w instrukcji obsługi. Pamiętać o zachowaniu bezpiecznej odległości od narzędzia tnącego. Kosiarkę ustawić na płaskiej powierzchni.

Z obszaru koszenia należy usunąć wszystkie przedmioty, które mogłyby zostać przechwycone i odrzucone przez wirujące części tnące kosiarki.

Gdy narzędzie tnące zostanie zablokowane przez ciało obce



lub dojdzie do obciążenia silnika, należy puścić obręcz zabezpieczającą; silnik wyłączy się automatycznie. W razie potrzeby usunąć ciało obce.



**Uwaga! Podczas uruchamiania kosiarka nie może być przechylona, chyba że wymagane jest lekkie uniesienie kosiarki w momencie rozruchu silnika. W takim przypadku należy go przechylić, naciskając lekko na prowadnicę, tylko o niezbędną odległość i unieść**

**tylko stronę przeciwną do użytkownika.**

W celu uruchomienia należy nacisnąć przycisk uruchamiający (rys. G, poz. 13), a drugą ręką docisnąć obręcz zabezpieczającą (rys. G, poz. 6) do uchwyty prowadzenia. Po uruchomieniu silnika, puścić przycisk uruchamiający.



**Uwaga! Częste obciążanie silnika (wyraźnie maleje prędkość obrotowa w zakresie**

**roboczym) prowadzi do uszkodzenia uzwojenia silnika.**

### Wyłączanie

W celu wyłączenia silnika należy puścić obręcz zabezpieczającą (rys. G, poz. 6). Dzięki zintegrowanym hamulcom narzędzie tnące zatrzymuje się w ciągu 3 sekund.



**Uwaga! Narzędzie tnące wyłącza się z opóźnieniem!**

PL

## 8. Zasady prawidłowego koszenia trawników

### Informacje ogólne na temat pielęgnacji trawników

Aby cieszyć się wypielęgnowanym trawnikiem, zalecane jest koszenie trawy raz w tygodniu. Częste koszenie wzmacnia krótko obcięte źdźbła trawy i zwiększa ich odporność na czynniki zewnętrzne. Krótko ścięta trawa (do ok. 1 cm długości) może pozostać na trawniku. Dłuższe źdźbła należy usunąć, aby zapobiec żółknięciu i spłśnieniu trawnika. Podczas koszenia kosiarką silencio bez kosza na trawę pokos odkładany jest w staranny sposób dzięki wysokiemu wylotowi tylnemu.

Pierwsze koszenie należy wykonać wiosną, gdy trawa zaczyna wzrastać i można chodzić po trawniku. W przypadku zbyt wysokiej trawy kosić najpierw w jednym kierunku przy dużej wysokości cięcia, a następnie w poprzek, tym razem ustawiając wysokość cięcia na żądaną wysokość.

### Koszenie

Aby uniknąć poszarpanych źdźbeł i zapobiec żółknięciu trawnika, kosić używając wyłącznie sprawnych i ostrych noży.

W miarę możliwości wysokość cięcia powinna wynosić przynajmniej 3 – 4 cm, ponieważ w dolnej części

trawa zabarwiona jest na białą i przy zbyt niskiej wysokości cięcia trawnik nie będzie mieć intensywnie zielonego koloru. Latem krótko przycięta trawa wysycha zbyt szybko.

Aby osiągnąć dokładne, czyste cięcie, kosiarkę należy prowadzić z odpowiednią prędkością, najlepiej po linii prostej. Tor prowadzenia kosiarki powinien obejmować kilka centymetrów już skoszonego pasa trawnika, gdyż zapobiega to pozostawieniu wolnych pasów nieskoszonej trawy.

Nie podnosić i nie nosić kosiarki z uruchomionym silnikiem.

Jeśli kosiarka natrafi na ciało obce, wyłączyć silnik i wyciągnąć wtyczkę z gniazdka. Przed ponownym uruchomieniem kosiarki i kontynuowaniem pracy kosiarkę należy sprawdzić pod kątem uszkodzeń i przeprowadzić wymagane naprawy. Gdy kosiarka zaczyna zbyt silnie wibrować, należy natychmiast przerwać pracę i dokonać wymaganych oględzin.

### Wskazówka:

**Kosiarkę prowadzić zawsze w poprzek zbocza. Aby zapobiec ślizganiu się kosiarki, należy unieść ją lekko do góry. Należy unikać koszenia trawy na bardzo stromych zboczach i zachować szczególną ostrożność w trakcie**

**zmiany toru prowadzenia urządzenia.**

**Regularnie czyścić spodnią część obudowy kosiarki. Usuwać zalegającą trawę, gdyż zanieczyszczenia utrudniają uruchomienie urządzenia i wywierają negatywny wpływ na jakość cięcia i utrudniają wylot skoszonej trawy.**

Przed oddaleniem się od kosiarki wyłączyć silnik.

### Koszenie z pojemnikiem na trawę

Rys. E/J

Pojemnik na trawę należy opróżnić, gdy podczas pracy skoszone resztki pozostają na trawniku.



**Uwaga! Przed zdjęciem kosza na trawę zgasić silnik i poczekać aż narzędzia tnące zatrzymają się.**

Aby zdjąć kosz na trawę, pałąk zabezpieczający przesunąć do przodu poza pozycję Stop (rys. E) poz. 0, co spowoduje odblokowanie trzonka składowego. Naciskając trzonek w kierunku do przodu otworzyć skrzynkę multifunkcyjną i jedną ręką wyjąć kosz na trawę (rys. J, poz. 10).

### Wskazówka:

**W celu zapewnienia dobrej wydajności napełniania kosz**

na trawę, a w szczególności kratkę wentylacyjną, czyścić po każdym zastosowaniu.

 **Uwaga! Nie usuwać zalegającej w obudowie kosiarki trawy dłonią lub stopą. Dopuszczalne jest posłużenie się szczotką lub miotłą.**

Rys. K

**PL** Aby opróżnić kosz na trawę, chwycić jedną ręką za uchwyt, a drugą za wyłobienie

pojemnika i przechylić kosz do przodu.

Po opróżnieniu kosza zamocować go ponownie w uchwytach i zamknąć skrzynkę wielofunkcyjną.

 **Uwaga! Nie można uruchomić kosiarki przy otwartej skrzynce wielofunkcyjnej. Trzonek złożyć i zatrzasnąć w pozycji roboczej! Należy zwrócić uwagę na cięgna Bowdena i kable!**

 **Uwaga! Pojemnik na trawę mocować wyłącznie przy zgaszonym silniku i unieruchomionym narzędziem tnącym.**

**Koszenie bez pojemnika na trawę**

Model Brillencio nadaje się idealnie do koszenia wysokiej trawy. Dzięki wysokiemu wylotowi podczas koszenia bez kosza na trawę pokos odkładany jest równomiernie na trawnik.

## 9. Konserwacja, czyszczenie, przechowywanie

### Konserwacja

Konserwacja obejmuje czynności pozwalające na utrzymanie urządzenia w nienagannym stanie technicznym. Regularne kontrole (pod kątem połączeń śrubowych, rys, uszkodzeń) oraz wymiana uszkodzonych lub zużytych części zapobiegają wypadkom i awariom urządzenia.

**Naprawy powinny być dokonywane wyłącznie przez serwis techniczny producenta lub autoryzowane punkty handlowe.**

**Wykaz punktów serwisowych został dołączony do urządzenia.**

 **Uwaga! Przed rozpoczęciem prac konserwacyjnych wyciągnąć wtyczkę z gniazdka! W przeciwnym wypadku zachodzi niebezpieczeństwo odniesienia obrażeń ciała!**

Urządzenie zbierające trawę należy regularnie kontrolować pod kątem ewentualnych uszkodzeń i prawidłowego funkcjonowania. Ze względu

na bezpieczeństwo wymienić zużyte lub uszkodzone części.

**Z uwagi na zagrożenie odniesienia obrażeń ciała i poniesienia strat materialnych: Nie czyścić urządzenia pod bieżącą wodą, zwłaszcza strumieniem pod wysokim ciśnieniem.**

**Przechowywać kosiarkę w suchym i zabezpieczonym przed mrozem miejscu. Miejsce przechowywania powinno być niedostępne dla dzieci.**

### Wymiana noży

Używać wyłącznie oryginalnych noży wymiennych, zalecanych przez producenta. Są one dostępne w autoryzowanych punktach handlowych.

**Szerokość cięcia 41 cm (oryginalna część zamienna firmy Brill, nr artykułu 61601).**

**Stosowanie części zamiennych i osprzętu nie posiadającego zezwolenia producenta jest zabronione.**

**W celu uniknięcia niewyważenia uszkodzone listwy nożowe należy wymienić. Ze względów bezpieczeństwa wymianę należy przeprowadzić w serwisie technicznym producenta lub autoryzowanym punkcie handlowym.**

### Pielęgnacja

**Brud i resztki skoszonej trawy najlepiej usuwać bezpośrednio po zakończeniu koszenia. Oczyścić szczotką i szmatką. Blokada rękojeści powinna być zawsze wolna od zanieczyszczeń. W razie potrzeby usunąć skoszoną trawę z elementu ustalającego rękojeści.**

### Przechowywanie

Przechowywać urządzenie w zamkniętym pomieszczeniu. Dzięki składanemu trzonkowi, kosiarka Brillencio nie zabiera dużo miejsca. Należy rozłożyć skrzynkę wielofunkcyjną, a kosz na trawę postawić na kosiarce.

 **Uwaga! Podczas składania urządzenia uważać, aby nie uszkodzić cięgien Bowdena.**

## 10. Usuwanie usterek

### Informacje ogólne

Najczęstszą przyczyną usterek jest nieodpowiednia eksploatacja,

pielęgnacja i konserwacja urządzenia. Poniższa tabela zawiera informacje na temat najczęściej występujących

usterek i sposobu ich usuwania. W przypadku wystąpienia innych usterek należy zwrócić się do serwisu technicznego producenta

lub autoryzowanego punktu handlowego.



**Uwaga! Naprawy wymagające wiedzy fachowej należy powierzać wyłącznie autoryzowanym specjalistom.**



**Uwaga! Ze względów bezpieczeństwa należy używać wyłącznie oryginalnych części zamiennych producenta lub części przez niego zezwolonych.**

Producent zaznacza, iż zgodnie z odpowiednimi przepisami nie ponosi odpowiedzialności za szkody powstałe w wyniku

niefachowej naprawy lub zastosowania nieodpowiednich lub nieoryginalnych części zamiennych i w przypadku gdy naprawa urządzenia nie została przeprowadzona w autoryzowanym punkcie serwisowym lub przez autoryzowanego specjalistę. Dotyczy to także części uzupełniających i osprzętu.

Usterka	Możliwa przyczyna	Usuwanie
Zbyt wysoki poziom hałasu, grzechotanie podczas pracy.	Luźne śruby w silniku, mocowaniu silnika lub obudowie kosiarki.	Dokręcić śruby.
Nierównomierna praca, silne wibracje urządzenia.	Uszkodzona nóż (niewyważenie), poluzowane mocowanie listwy nożowej na wale silnika.	Dokręcić śruby noży. Uszkodzone części wymienić w punkcie serwisowym.
Pozółkła trawa, niedokładne cięcie.	Tępe noże, zbyt niska wysokość cięcia.	Wymienić noże. Zwiększyć wysokość cięcia.
Kosiarka zostawia głębokie ślady.	Miękkie podłoże wskutek wilgoci, zbyt mokry trawnik.	Poczekać, aż trawnik przeschnie, nie kosić, jeśli trawa jest mokra.
Nie pracuje silnik.	Brak dopływu prądu. Uszkodzony przewód przedłużający.	Sprawdzić, czy jest prąd. Wyciągnąć wtyczkę z gniazda sieciowego! Sprawdzić przewód przedłużający.
Silnik gaśnie.	Blokada spowodowana obcym ciałem lub nastąpiło zatkanie urządzenia.	Wyłączyć silnik. Wyciągnąć wtyczkę z gniazda sieciowego! Usunąć ciało obce lub przyczynę zatkania.

## 11. Wskazówki na temat prawidłowego użytkowania oraz wskazówki na temat bezpieczeństwa



**Urządzenie należy sprawdzić przed i po każdym użyciu**

Przed każdym uruchomieniem należy przeprowadzić wzrokową kontrolę urządzenia. Urządzenia nie należy używać, jeśli zabezpieczenia są uszkodzone (układ zatężający na uchwycie, osłona zabezpieczająca) i/lub jeśli mechanizm tnący jest zużyty lub uszkodzony. Nie wyłączać / nie demontować urządzeń zabezpieczających.

Przed rozpoczęciem pracy sprawdzić powierzchnię roboczą. Należy usunąć z niej

niepożądane przedmioty (np. kamienie, gałęzie lub kości). Podczas pracy należy zwracać uwagę na ciała obce.

Podczas koszenia nosić mocne obuwie i długie spodnie. Nie pracować bosą lub w lekkich sandałach.

W regularnych odstępach czasu kontrolować stan techniczny narzędzi tnących i w razie stwierdzenia uszkodzeń naprawić zgodnie z zaleceniami.

Wymianę narzędzi tnących zlecać wyłącznie punktom serwisowym lub autoryzowanemu sprzedawcy.



**Zastosowanie / Odpowiedzialność**

Należy zwracać uwagę na to, aby w obszarze pracy urządzenia nie znajdowały się inne osoby (zwłaszcza dzieci) lub zwierzęta.

Urządzenie może spowodować poważne obrażenia ciała! Użytkownik ponosi odpowiedzialność za bezpieczeństwo w strefie roboczej. Nie uruchamiać urządzenia, jeśli jest przechylone – niebezpieczeństwo odniesienia obrażeń!

Urządzenia należy używać wyłącznie w celu zgodnym z przeznaczeniem, określonym w niniejszej instrukcji obsługi.

Koszenie powinno odbywać się wyłącznie przy świetle dziennym lub przy odpowiednim oświetleniu sztucznym.

Podczas pracy należy zachować bezpieczną pozycję ciała, także na terenach pochyłych. Podczas pracy na terenach pochyłych urządzenie prowadzić zawsze w poprzek zbocza, nigdy pod górę i w dół. Nie kosić trawy na nadmiernie stromych zboczach. Zachować ostrożność przy zmianie kierunku koszenia na terenie pochyłym, obrócić urządzenie lub przyciągnąć je siebie. Zachować ostrożność przy cofaniu się – niebezpieczeństwo potknięcia!

Prowadzić urządzenie w tempie spacerowym.

Wyłączyć silnik przy przenoszeniu urządzenia przez powierzchnie inne niż trawnik lub w czasie transportu na trawnik lub z trawnika. Nie używać urządzenia z uszkodzonymi urządzeniami zabezpieczającymi lub bez urządzeń zabezpieczających.

Podczas uruchamiania i obsługi włącznika rozrusznika zachować ostrożność i postępować zgodnie z zaleceniami producenta. Zwracać uwagę na zachowanie odpowiedniego odstępu między stopami a narzędziem tnącym.

W czasie rozruchu lub uruchamiania silnika urządzenia nie należy przechylać na bok, o ile nie jest to konieczne do rozruchu. W takim wypadku przechylić urządzenie w stopniu niezbędnym do wykonania czynności i unieść stronę odwróconą od użytkownika.

Nie uruchamiać silnika stojąc przed kanałem wyrzutowym.

Nie zbliżać dłoni i stóp do narzędzia tnącego!

Nie unosić lub nie przenosić urządzenia z pracującym silnikiem.

Przed przystąpieniem do prac przy urządzeniu oraz tankowaniu wyłączyć silnik. Nie pozostawiać urządzenia z włączonym silnikiem.

W przypadku natrafienia na przeszkodę podczas pracy natychmiast wyłączyć urządzenie. Wyciągnąć wtyczkę z gniazdka. Usunąć przeszkodę, sprawdzić urządzenie pod kątem wystąpienia uszkodzeń i ewentualnie zlecić naprawę.

Kiedy urządzenie zaczyna silnie wibrować, należy wyciągnąć wtyczkę z gniazdka, a następnie ustalić przyczynę.



Przerwa w pracy

Nie pozostawiać urządzenia bez nadzoru. W przypadku przerwania pracy należy

wyciągnąć wtyczkę z gniazdka i umieścić urządzenie w bezpiecznym miejscu.

Przerywając pracę w celu rozpoczęcia czynności roboczych w innym miejscu należy wyłączyć urządzenie i wyciągnąć wtyczkę z gniazdka.



Zwracać uwagę na wpływ czynników atmosferycznych.

Nie eksploatować urządzenia w czasie deszczu oraz w wilgotnym lub mokrym otoczeniu.

Urządzenia nie należy używać w bezpośredniej bliskości basenów lub oczek wodnych.

Przestrzegać lokalnych przepisów dotyczących niezakłócania spokoju!



Bezpieczeństwo elektryczne

Należy regularnie sprawdzać, czy przewód doprowadzający prąd nie jest uszkodzony lub zużyty.

Należy stosować tylko dopuszczalne przewody przedłużające.

W razie uszkodzenia lub przecięcia przewodu doprowadzającego lub przedłużającego należy natychmiast wyciągnąć wtyczkę z gniazdka sieciowego.

## Gwarancja

Producent udziela na swoje produkty 24 miesięcznej (od daty zakupu) gwarancji producenta w przypadku korzystania z urządzenia wyłącznie do celów domowych. Prawne roszczenia z tytułu gwarancji ustawowej zostają przy tym zachowane. Gwarancją producenta objęte są wszystkie znaczące wady produktu, które spowodowane zostały

w udowodniony sposób poprzez wady materiałowe lub produkcyjne. Roszczenie zostanie zaspokojone wg naszego uznania poprzez dostarczenie produktu wolnego od wad lub bezpłatną naprawę produktu, jeżeli zostaną spełnione następujące warunki:

- Produkt został nabyty w sposób wolny od wad prawnych.
- Przedłożony zostanie jako dowód zakupu oryginalny kwit

zakupu z adresem sprzedawcy, datą zakupu, określeniem typu oraz produktu. Miejsce zakupu musi znajdować się w obrębie Unii Europejskiej.

- Produkt używany był zgodnie z jego przeznaczeniem w sposób zgodny z zaleceniami instrukcji obsługi. Warunkiem koniecznym jest konserwacja i czyszczenie produktu zgodnie z instrukcją obsługi.

Sprzedawca oraz inne nieupoważnione osoby trzecie nie mogą dokonywać prób naprawy względnie rozbierania produktu.

- Należy zapewnić, że używane były wyłącznie oryginalne części zamienne oraz oryginalne wyposażenie dodatkowe lub części dopuszczone przez producenta. W przypadku stosowania części nieoryginalnych lub nieoryginalnego wyposażenia dodatkowego należy liczyć się z następstwami w postaci szkód oraz podwyższonego ryzyka wypadku. Szkody te nie podlegają gwarancji.
- Produkt musi zostać przekazany lub być przesłany (z właściwą

opłatą) bezpośrednio do autoryzowanego punktu serwisowego. Do produktu należy dołączyć oryginalny kwit zakupu.

- Uszkodzenia spowodowane błędami obsługi, użytkowaniem niezgodnym z przeznaczeniem, stosowaniem niewłaściwych, nieoryginalnych lub niedopuszczonych części zamiennych, zastępczych lub wyposażenia dodatkowego jak również niewłaściwe przeprowadzanie prac konserwacyjnych i czyszczenia mogą zostać uznane jako utrata gwarancji.

Produkty zawierają różnorodne elementy składowe, które

podlegają zużyciu uwarunkowanemu użytkowaniem wzgl. normalnemu zużyciu. Części te nie są przedmiotem niniejszej gwarancji.

Jako części zużywające się, zależnie od produktu, wyłączone są następujące elementy: noże / belki nożowe / pasek napędowy / walec pielęgnacyjny / walec noża / nóż dolny / tarcza tnąca / nić tnąca / pokrywa z głowicą tnącą / tarcza piły / ogniwo akumulatorowe niklowo / kadmowe (akumulator).

Niniejsza gwarancja producenta nie zastępuje roszczeń ustawowych gwarancyjnych wobec sprzedawcy.

PL

S

## 4. Anmärningar för bruksanvisning

Läs igenom bruksanvisningen noggrant samt säkerhetsföreskrifterna och följ anvisningarna. Gör dig med hjälp av bruksanvisningen väl förtrogen med gräsklipparen, dess olika delar och dess riktiga användning samt med säkerhetsanvisningarna.



**Varning! Barn eller andra personer som inte är förtrogna med utrustningens funktion får inte använda den. Eventuellt kan en åldersgräns för användning komma i fråga (barn under ...).**

**Använd inte gräsklipparen när andra personer, speciellt barn finns**

**i närheten. Kom ihåg att du eller den som använder gräsklipparen är ansvarig för ev. olyckor med personskador eller materiella skador.**

**Förvara bruksanvisningen på säkert ställe.**

## 5. Avsedd användning

Brill gräsklippare skall användas för skötsel av gräsytor eller gräsmattor i privata eller hobbyträdgårdar och är inte avsedd för användning i offentliga parkanläggningar, sportanläggningar, vägar eller i jord- och skogsbruk.

laktagandet av Brills bifogade bruksanvisning är en förutsättning för en korrekt användning av

gräsklipparen. Bruksanvisningen innehåller drifts-, underhålls- och skötselansvisningar.



**Varning! För att undvika personskador skall gräsklipparen INTE användas för att trimma buskar eller häckar, beskärning av klängerväxter, klippning av gräsytor på tak eller balkonglådor. Gräsklipparen får**

**heller inte användas för att klyva blivande kompostmaterial (små grenar eller buskavfall), inte heller för utjämning av ojämn jordyta.**

Använd endast tillåten förlängningssladd av plast med märkning H05 VV-F eller gummi H05 RN-F med maximal längd på 15 m.

## 6. Montering

**Är leveransen fullständig:**

Förpackningen innehåller följande delar:

- Gräsklippare, komplett
- Uppsamlingskorg
- Bruksanvisning
- Förteckning över kundtjänst

**Montering av handtagen**  
Figur B

Brillencio är förpackad förmonterad. Ta ut gräsklipparen ur förpack-

ningen, fäll isär det z-formade handtaget och skruva fast låsratten (fig. C). Spärren till det fällbara handtaget hakar automatiskt in när handtaget ställs i arbetsläge.

 **Varning! Kontrollera att kabel och Bowdendrag inte kommer i kläm (fig. B, pos. 8).**

För att multifunktionsboxen ska öppnas automatiskt när den fälls framåt ska multifunktionsboxen höjas lätt och höger och vänster medbringare fällas ut (fig. D, pos. 7).

## 7. Indrifttagning

Kontrollera alltid före användning att knivar, fästbultar och hela skärmekanismen är funktionsduglig. Kontrollera ev. skador eller slitage. Sliten eller skadad skärmekanism måste bytas för att undvika obalans (se underhåll, skötsel och förvaring).

Använd alltid gräsklipparen i dagsljus eller mycket god konstgjord belysning. Undvik användning av utrustningen i vått gräs. Kontrollera alltid att du står på stadigt underlag i lutande terräng.

Kör endast gräsklipparen i normal gångtakt. Iakttag stor försiktighet när du vänder eller drar till dig gräsklipparen. Stäng av skärmekanismen när gräsklipparen måste tippas för transport till annan yta än gräs eller när gräsklipparen transporteras till och från gräsmattan.

Använd aldrig gräsklipparen med skadad skyddsanordning eller utan skyddsgaller, heller inte utan monterad skyddsanordning t.ex. skyddsplåtar och / eller uppsamlingskorg.

 **Varning! De av tillverkaren installerade säkerhetsanordningarna får ej flyttas eller manipuleras med t.ex. genom att fästa starthandtaget mot gräsklipparens handtag.**

**Stoppa inte händerna eller fötterna i gräsklipparens inre eller i utkastet när motorn går.**

**Använd alltid stängda skor och långbyxor. Inga sandaler och aldrig barfota.**

### Inställning av klipphöjd

Klipphöjden kan ställas in steglöst med höjdinställningsratten (fig. F,

pos. 4). Den inställda klipphöjden visas i displayen i steg om 5 mm.

 **Varning! Stäng av motorn och ställ in klipphöjden. Ställ in klipphöjden så att knivarna inte rör marken om den är ojämn.**

### Anslutning av förlängningsladd

Anslut förlängningsladdan till startanordningens kontakt (fig. G, pos. 11) och sätt in sladden i dragavlastningen (fig. H, pos. 9). Sladden skall hänga ner lite nedanför kontakten och inte vara spänd.

Dragavlastningen förhindrar att kontakten lossnar.

Rulla ut hela sladden och lägg den i stora båggar på marken.

Anslut nätkontakten för förlängningsladdan till strömförsörjningen. **Anslutningen till elnätet måste vara säkrad med minst 16 A säkring.**

**Använd FI-säkerhetskontakter med märkström  $\leq 30$  mA jordfelsbrytare.**

Se till att förlängningsladdan alltid befinner sig på den sida du redan klippt.

 **Varning! Kontrollera att förlängningsladdan inte leds över trösklar eller fönsterkarmar där den kan komma i kläm. Dra aldrig ur kontakten genom att dra i förlängningskabeln utan fatta tag i stickkontakten.**

### Starta

Starta och använd starthandtaget med stor omsorg, läs bruksanvisningen. Kontrollera att du har till

räckligt avstånd mellan fötterna och knivarna. Ställ upp gräsklipparen på jämnt underlag.

Kontrollera terrängen där utrustningen skall användas och ta bort föremål som kan fastna eller slungas iväg.

Om knivvalseen är blockerat av ett föremål eller motorn blir överbelastad, släpp starthandtaget. Motorn stannar automatiskt. Ta bort föremålet om nödvändigt.

 **Varning! Lyft inte gräsklipparen när du startar motorn. Lyft mycket försiktigt i de situationer när klipparen måste lyftas något vid ojämn yta. Lyft den bortre sidan från dig med hjälp av lätt tryck på handtaget och så lite som möjligt.**

För att starta: Tryck med ena handen på startknappen (fig. G, pos. 13) och dra med andra handen säkerhetsspaken (fig. G, pos. 6) mot handtaget. Släpp startknappen när motorn har startat.

 **Varning! Om motorn överbelastas ofta (motorljudet sjunker) kan detta medföra skador på motorlindningarna.**

### Stänga av

Lossa säkerhetsspaken (fig. F, pos. 6) för att stänga av motorn. Knivarna stannar inom 3 sekunder, gräsklipparen är utrustad med integrerad broms.

 **Varning! Skärmekanismen har efterlöptid.**

## 8. Korrekt klippning

### Allmänt om gräsklippning

Klipp gräset en gång i veckan, det mår gräsmattan bra av. Frekventa klippningar stärker de kortklippta stråna och gör dem motståndskraftiga. Kort gräs (till ca. 1 cm längd) kan ligga kvar efter klippningen. Längre gräs är det nödvändigt att ta bort för att gräsmattan inte ska gulna och bli tovig. Vid klippning utan utkastkorg sprider silencio gräsklippen pryldigt på grund av det höga bakutkastet.

Klipp gräsmattan på våren så snart gräset börjat växa och du kan gå på den. Om gräsmattan blivit för lång klipps den först i en riktning med hög klipphöjdsinställning och sedan på tvären till önskad klipp-höjd.

### Klippning

Klipp endast med vassa och felfria knivar för att grässtråna inte ska bli fransiga och gräsmattan gulna.

Om möjligt bör klipphöjden alltid vara minst 3 – 4 cm, eftersom stråna nedtill är vitfärgade och gräsytan ger inte ett kraftigt och grönt intryck om den klipps alltför djupt. Stråna torkar ut alltför snabbt, framför allt på sommaren.

För att få en jämn klippning ska gräsklipparen styras i så jämna rader som möjligt och med avpassad hastighet. Låt raderna överlappa varandra en aning så att inga fula linjer uppstår.

Lyft eller bär aldrig en gräsklippare med motorn gående.

Stäng av motorn och dra ur nätkontakten om ett främmande föremål träffats. Undersök gräsklipparen på skador och gör ev. nödvändiga reparationer innan du startar och använder gräsklipparen igen. Om gräsklipparen börjar vibrerar onormalt, skall den kontrolleras ordentligt.

### Anmärkning:

**Klipp gräset på tvären i sluttande terräng. Vicka gräsklipparen lite snett för att inte tappa taget.**

**Klipp inte gräset när lutningen är för kraftig och var försiktig när du ändrar körriktning i sluttande terräng.**

**Gräsklipparens undersida ska rengöras regelbundet. Ta bort gammalt gräs. Smutslager försvårar starten och påverkar klippkvaliteten och utkastet.**

Stäng av motorn när du lämnar gräsklipparen.

**Klippning med uppsamlingsbox**  
Figur E/J

Om du märker att gräset ligger kvar på gräsmattan under klippningen måste uppsamlingsboxen tömmas.



**Observera! Stäng av motorn och vänta tills knivarna står stilla innan du tar av uppsamlingskorgen.**

För att ta bort uppsamlingskorgen flyttas säkerhetshandtaget förbi (fig. E) pos. 0 stopp framåt och därmed frigörs det fällbara handtaget. Multifunktionsboxen öppnas genom att du trycker handtaget framåt och uppsamlingskorgen kan

tas bort i greppet med en hand (fig. J, pos. 10).

### Anmärkning:

**För att uppnå bättre fyllresultat, rengör uppsamlingsboxen och luftfiltret när du tömt boxen.**



**Observera! Ta inte bort gräsrester ur gräsklipparens inre med händerna eller med fötterna utan använd lämpliga hjälpmedel, t.ex. en kort borste.**

Figur K

För tömning håller du den avtagna uppsamlingskorgen i bärhandtaget med ena handen och med den andra i bakre fördjupningen och tippas ur gräset framåt genom den stora öppningen.

Sätt fast uppsamlingskorgen igen efter tömningen i avsedda fästen och fäll tillbaka multifunktionsboxen.



**Observera! Klippenheten startar inte när multifunktionsboxen är öppen. Fäll tillbaka handtaget i arbetsposition igen och låt det haka in! Kontrollera Bowdendrag och kabel!**



**Observera! Motorn ska vara avstängd och knivarna stå stilla när du sätter tillbaka uppsamlingsboxen.**

### Klippning utan uppsamlingskorg

Brillencio är idealisk för att klippa långt gräs. Det höga bakutkastet gör att gräset sprids jämnt på gräsmattan vid klippning utan uppsamlingskorg.

## 9. Underhåll, skötsel, förvaring

### Underhåll

Underhåll omfattar arbeten som innebär att gräsklipparen hålls i felfritt driftstillstånd. Regelbunden kontroll (skruvförband åtdragna ordentligt, sprickor och skador) och

utbyte av slitna och skadade delar förebygger olyckor och driftstopp på gräsklipparen.

**Reparationer får endast utföras av kundtjänst auktoriserad av tillverkaren eller av auktoriserade fackhandlare.**

**En kundtjänstförteckning bifogas gräsklipparen.**



**Varning! Dra alltid ut stickkontakten före underhållsarbeten! Annars risk för personskador!**

Kontrollera uppsamlingsanordningen regelbundet med avseende på slitage och funktionsduglighet. Byt slitna eller skadade delar av säkerhetsskäl.

**På grund av risk för sak- och personskador: Rengör aldrig gräsklipparen under rinnande vatten, aldrig med högtrycksvätt.**

**Förvara gräsklipparen på torr, frostsäker plats. Kontrollera att förvaringsplatsen är barnsäker.**

#### Byte av knivar

Använd endast originalknivar från tillverkaren.

Knivar finns hos din fackhandlare.

**Klippbredd 41 cm (original Brill-reservdel, artikelnr. 61601).**

**Använd aldrig reservdelar som inte godkänts av tillverkaren.**

**Skadad knivbalk måste bytas för att undvika obalans. Av säkerhetsskäl ska detta utföras av kundtjänst auktoriserad av tillverkaren eller av fackhandlare.**

#### Skötsel

**Ta enklast bort all smuts och gräsrester direkt efter avslutad gräs-**

**klippning. Rengör med en borste och en trasa. Se alltid till att handtagsspärren är fri från föroreningar. Ta bort förekommande gräsklipp om det behövs från handtagsfästet.**

#### Förvaring

Förvara alltid gräsklipparen i låst utrymme. Det fällbara handtaget gör att brillencio kan förvaras på ett litet utrymme. Fäll upp multifunktionsboxen och förvara uppsamlingskorgen ovanpå gräsklipparen.



**Observera! Se vid hopfällning till att bowdenvajrarna inte skadas!**

## 10. Felsökning

### Allmänt

Störningar förekommer oftast när gräsklipparen inte anterats riktigt, är dåligt skött eller underhåll saknas. Nedanstående tabell innehåller oftast förekommande störningar och åtgärder. Ta kontakt med kundtjänst auktoriserad av tillverkaren eller en auktoriserad fackhandlare vid andra störningar.



**Observera! Reparationer som kräver fackmannamässiga kunskaper ska utföras av auktoriserad kundtjänst**



**Observera! Av säkerhetsskäl får endast Brill reservdelar i original eller reservdelar godkända av Brill användas.**

**Vi vill uttryckligen påpeka, att vi enligt produktgarantilagen inte**

**ansvarar för uppkomna skador förorsakade av felaktig reparation eller om andra reservdelar används än originaldelar från Brill eller reservdelar godkända av Brill, ej heller skador förorsakade av reparationer utförda av icke auktoriserad Brill-kundtjänst eller icke auktoriserad fackhandlare. Det samma gäller för tillvalsdelar och tillbehör.**

Störning	Möjliga orsaker	Åtgärd
Missljud, hörbara vibrationer.	Skrubar på motor, dess fastsättning eller gräsklipparens hölje är lösa.	Efterdra skruvarna.
Ojämn gång, vibrationer.	Kniven är skadad (obalans). Fästpunkterna för knivbalken är lösa.	Efterdra skruvarna för kniven. Byt skadade delar hos Brill kundtjänst.
Gräsmattan blir gul, ojämn klippning.	Kniven är för slö, klipphöjden för låg.	Byt knivarna. Ställa in klipphöjden högre.
Gräsklipparen gör djupa spår.	Marken är för blöt.	Låt gräsmattan torka, klipp inte gräset när det är vått.
Motor startar inte.	Ingen strömtillförsel. Förlängningskabel defekt.	Kontrollera strömmen. Dra ur nätkontakten. Kontrollera förlängningskabeln.
Motorn stannar.	Ett främmande föremål blockerar eller utrustningen är blockerad.	Stäng av motorn. Dra ur nätkontakten. Ta bort det främmande föremålet eller blockeringen.



## 11. Anvisningar för korrekt användning, säkerhetsanvisningar



Kontrollera följande före och efter varje användning

Se efter att utrustningen inte har några synliga fel eller brister. Använd ej gräsklipparen om säkerhetsanordningarna och / eller knivcylindern är sliten eller skadad. Se till att säkerhetsanordningarna är i ordentligt skick.

Inspektera arbetsytan innan arbetet påbörjas. Ta bort ev. främmande föremål (t.ex. stenar, grenar och ben). Kontrollera även området under körning.

Använd alltid stängda skor och långbyxor. Inga sandaler och aldrig barfota.

Knivarna måste kontrolleras regelbundet så ej skador uppstått. Om så är fallet skall den omedelbart rättas till.

Byte av knivvals eller underkniv får endast göras av Brill service eller av Brill auktoriserad reparationsverkstad.



Användning /  
Ansvar

Kontrollera att inte obehöriga personer, speciellt barn eller djur, befinner sig i arbetsområdet.

Gräsklipparen kan förorsaka allvarliga skador. Användaren ansvarar för säkerheten inom arbetsområdet. För att undvika skador, starta aldrig gräsklipparen i tippat läge – Risk för skador.

Använd endast gräsklipparen till därför avsedd användning.

Klipp alltid gräset i dagsljus eller mycket god konstgjord belysning.

Stå stadigt när du arbetar, speciellt i lutande terräng. Arbeta tvärs över lutningen, aldrig upp- eller nedför lutningen. Använd inte gräsklipparen i starkt lutande terräng. Iakttag stor försiktighet när du vänder eller drar till dig gräsklipparen, speciellt i lutande terräng. Var extra försiktig då Du går baklänges.

Kör endast gräsklipparen i normal gångtakt.

Stäng av gräsklipparen när den skall förflyttas över gräsfri yta. Använd aldrig gräsklipparen med skadad skyddsanordning eller utan skyddsgaller, heller inte utan monterad skyddsanordning.

Starta och använd starthandtaget med stor omsorg, läs bruksanvisningen. Kontrollera att du har tillräckligt avstånd mellan fötterna och knivarna.

Lyft inte gräsklipparen när du startar eller använder den. Lyft mycket försiktigt i de situationer när klipparen måste lyftas något vid ojämn yta. Lyft den bortre sidan från dig och så lite som möjligt.

Stå inte framför utkastet när du startar motorn.

Stoppa inga fingrar eller fötter i knivarna!

Lyft eller transportera aldrig gräsklipparen med motorn igång.

Stäng av motorn efter avslutat arbete, även om du bara lämnar gräsklipparen en kort stund. Stäng av motorn när du fyller på drivmedel.

Skulle du stöta på ett hinder under arbetet, bör du stanna gräsklippa

ren. Dra ut stickkontakten. Ta bort blockeringen och kontrollera gräsklipparen på skador. Reparera om nödvändigt.

Dra ut stickkontakten om gräsklipparen börjar att vibrera för mycket och undersök orsaken.



Avbrott  
i arbetet

Låt aldrig gräsklipparen stå utan uppsikt. Om du måste avbryta arbetet, dra ut stickkontakten och ställ undan gräsklipparen på säker plats.

Om du måste avbryta arbetet för att förflytta dig till ett annat arbetsområde, stäng av gräsklipparen och dra ut stickkontakten.



Ta hänsyn till  
omgivningen

Använd aldrig gräsklipparen när det regnar eller vid fuktig väderlek.

Håll avstånd till simbassänger och trädgårdsdammar.

Respektera vilopauser och helgdagar. Ta hänsyn till grannen.



Elsäkerhet

Kabeln måste regelbundet kontrolleras så att den inte har brott eller frilagda ledningar.

Använd endast tillåtna förlängningskablar.

Dra omedelbart ut nätkontakten om anslutningskabeln eller förlängningskabeln skadas eller skärs igenom.

## Garanti

Tillverkaren lämnar 2 års garanti för sina produkter, fr.o.m. köpdatum. Produkterna skall endast användas för privat bruk. I övrigt gäller köplagen. Denna garanti

omfattar alla väsentliga fel på produkten som kan bevisas stå i samband med material- eller fabriktionsfel. Det är upp till tillverkaren att avgöra om produkten

skall ersättas med felfri produkt eller om den felaktiga produkten skall repareras utan kostnad. Detta gäller under följande förutsättning:

- Il prodotto è in perfetto stato di conservazione.
- L'acquirente può allegare un foglio di acquisto originale con indirizzo, data, tipo di prodotto e designazione. L'acquisto deve essere avvenuto all'interno dell'UE.
- Il prodotto è stato trattato correttamente secondo le raccomandazioni e le istruzioni per la manutenzione e la pulizia del prodotto. Il prodotto è in perfetto stato di conservazione. Assicurarsi che l'acquirente o il terzo che ha tentato di riparare o aprire il prodotto.
- Solo le parti di ricambio e gli accessori originali o quelli del produttore

- godkendte dele har anvendt. Ved anvendelse af ikke godkendte reservedele eller tilbehør kan følgeskader eller øget risiko ikke undgås. Disse følgeskader omfattes ikke af garantien.
- Produktet skal sendes til kundtjeneste. Vi står ikke for portokostnader. Købskvittering i original skal bifogues.
  - Skader som kan henføres til fejlagtig håndtering, ikke avsedd anvendelse, anvendelse af uegnet eller ikke godkendte udbytte-, reserve-, eller tilbehørsdele samt ikke korrekt gennemført vedligeholdelse eller rengøring omfattes ikke af garantien.

Produkten har vissa delar som slits vid normal avsedd användning. Dessa slitagedelar omfattas inte av garantin.

Följande komponenter för denna produkt räknas som slitagedelar: Kniv / knivbalk / drivrem / luftarvals / knivvals / underknivar / klinga / snittlina / lock till skärhuvud / sågblad / Nickel-kadmiumbatterier.

Denna tillverkargaranti berör inte garantiförhållandet mellan tillverkaren och återförsäljaren.

#### 4. Avvertenze

Vi preghiamo di leggere attentamente le presenti istruzioni per l'uso e di osservarne le indicazioni e le avvertenze di sicurezza allegate. Consultando le istruzioni, cercate di familiarizzare con l'apparecchio, i dispositivi di regolazione ed il corretto impiego nonché con le avvertenze di sicurezza.

 **Attenzione! Non consentite mai ai bambini o ad altre persone non a conoscenza di queste istruzioni per l'uso, di utilizzare questo apparecchio. Le norme vigenti sul luogo di impiego stabiliscono l'età minima di utilizzo.**

**Non tagliate mai l'erba nelle dirette vicinanze di persone, in particolare**

**di bambini, e di animali. Ricordate che il conducente del rasaerba o l'utente è responsabile per qualsiasi incidente con altre persone o danni alla proprietà di terze persone.**

**Vi preghiamo di conservare con cura le istruzioni.**

#### 5. Impiego secondo destinazione

Il rasaerba Brill è stato costruito per tagliare superfici erbose e adibite a prato nei giardini privati e hobbistici e non può essere utilizzato per impianti pubblici, parchi, centri sportivi, lungo le strade e neppure nei settori dell'agricoltura e della silvicoltura.

L'osservanza delle istruzioni per l'uso fornite dalla ditta Brill è premissa fondamentale per un

impiego secondo destinazione dell'apparecchio. Le istruzioni per l'uso contengono anche le condizioni di funzionamento, manutenzione e riparazione.

 **Attenzione! A causa del pericolo di fermento, l'apparecchio non deve essere utilizzato per la potatura di cespugli, siepi e arbusti, per il taglio e la triturazione di piante rampicanti**

**o prati su giardini pensili o fioriere. Inoltre, l'apparecchio non deve essere utilizzato come biotrituratore per sminuzzare resti di alberi e siepi né per livellare eventuali irregolarità del terreno.**

Impiegare solo le linee di prolunga in PVC con la denominazione H05 VV-F o di gomma H05 RN-F con una lunghezza massima di 15 m.

#### 6. Montaggio

**Controllo del contenuto della confezione:**

Nell'imballaggio di cartone sono contenute le seguenti parti:

- rasaerba completo
- cesto raccogliherba
- istruzioni per l'uso
- indice dei centri di assistenza tecnica

**Montaggio delle stegole di guida**  
Figura B

Il rasaerba Brillencio è già stato preassemblato in fabbrica.

Rimuovete l'apparecchio dall'imballaggio, separate le stegole di guida piegate a Z ed avvitate a fondo la manopola di bloccaggio del manubrio (Figura C). Il bloccaggio del manubrio pieghevole si innesca automaticamente

non appena il manubrio viene portato in posizione di lavoro.



**Attenzione! Assicuratevi sempre che i cavi e i tiranti Bowden non vengano schiacciati (Figura B, Pos. 8).**

Affinché il cesto multifunzione possa aprirsi automaticamente piegandolo in avanti, occorre sollevarlo leggermente e sganciare i denti di trascinamento a destra e a sinistra (Figura D, Pos. 7).

## 7. Messa in uso

Prima dell'uso è sempre necessario effettuare un controllo visivo per assicurarsi che gli apparati di taglio, i perni di fissaggio e l'intera unità di taglio non siano usurati né danneggiati. Per evitare che possa verificarsi un eventuale squilibrio, si devono sostituire gli apparati di taglio usurati o danneggiati (vedi il capitolo "Manutenzione, pulizia e conservazione").

Tagliate il prato solo in presenza di luce diurna oppure con una sufficiente illuminazione artificiale. Ove possibile, si dovrà evitare di utilizzare l'apparecchio sull'erba bagnata. In pendenza, assicuratevi sempre di poggiare stabilmente e con sicurezza a terra.

Spingete il rasaerba soltanto a passo d'uomo e prestate particolare attenzione durante le inversioni di marcia o quando tirate la macchina verso di voi. Arrestate sempre l'apparato di taglio se dovete inclinare il rasaerba per trasportarlo su altre superfici diverse dal prato o per condurlo da ed alle superfici che intendete tagliare.

Non utilizzate mai il rasaerba se i dispositivi di protezione o le griglie di protezione sono danneggiati o non sono montati, ad esempio senza i deflettori in lamiera e/o i dispositivi di raccolta dello sfalcio.



**Attenzione! I dispositivi di sicurezza installati dal produttore sull'apparecchio non devono essere rimossi né elusi. In caso contrario sussiste il pericolo di ferimento e l'apparecchio non potrà più spegnersi automaticamente.**

**Se il motore è acceso, tenete lontani mani e piedi dall'interno del carter e dallo scarico dello sfalcio.**

**Durante i lavori è indispensabile indossare calzature robuste e pantaloni lunghi. Non utilizzate mai l'apparecchio a piedi nudi o con sandali leggeri.**

### Regolazione dell'altezza di taglio

L'altezza di taglio può essere regolata in continuo agendo sulla vite di regolazione centralizzata (Figura F, Pos. 4). L'altezza di taglio regolata può essere letta sul display, dove viene visualizzata a passi di 5 mm.



**Attenzione! Regolate l'altezza di taglio soltanto a motore spento. L'altezza di taglio può essere abbassata solo fintanto che le lame dell'apparato di taglio non toccano il terreno in presenza di dislivelli.**

### Applicazione del cavo di prolunga

Come prima cosa, inserite l'attacco del cavo di prolunga nella spina (Figura G, Pos. 11) dell'interruttore di accensione ed, infine, agganciatelo all'allentamento della tensione del cavo (Figura H, Pos. 9) in modo che il cavo di prolunga alla spina penda leggermente.

L'allentamento della tensione del cavo fa sì che il collegamento elettrico non possa essere staccato involontariamente.

Il cavo rimanente dovrà sempre essere posato completamente e con ampie spire.

Inserire la spina del cavo di prolunga nella presa di corrente prevista. **La presa di corrente deve essere protetta con almeno 16 ampere.**

**Usare per la propria sicurezza interruttori di sicurezza FI con**

**corrente di guasto nominale  $\leq 30$  mA.**

Durante il taglio del prato, il cavo di prolunga deve essere trasportato in modo da trovarsi sempre sul lato già tagliato.



**Attenzione! Il cavo di prolunga non deve restare schiacciato tra porte o finestre! Staccate sempre il cavo di prolunga dalla presa di corrente tirandolo per la spina o l'alloggiamento dell'attacco, mai per il cavo stesso.**

### Avviamento

Avviate o attivate l'interruttore di avviamento con la massima cautela attenendovi alle istruzioni fornite dal produttore. Assicuratevi che i piedi siano sufficientemente distanti dall'apparato di taglio. Collocate il rasaerba su una superficie piana.

Controllate l'area su cui dovrà essere utilizzata la macchina e quindi rimuovete tutti gli oggetti che potrebbero essere d'ostacolo o venire scagliati violentemente dall'apparato di taglio.

Se l'apparato di taglio viene bloccato da un corpo estraneo oppure si è verificato un sovraccarico del motore, rilasciate la leva di sicurezza; il motore si spegnerà automaticamente. Se necessario, rimuovete il corpo estraneo.



**Attenzione! All'accensione del motore, il rasaerba non deve mai essere inclinato, a meno che non sia necessario sollevarlo per l'accensione. In questo caso ribaltare con leggera pressione sulla tiranteria di guida solo per quanto fosse necessario e sollevare solo il lato dietro l'utente.**

Per l'avviamento, premete il pulsante di accensione (Figura G, Pos.13) e, con l'altra mano, premete la leva di sicurezza (Figura G, Pos. 6) verso il manubrio. Dopo che il motore si è acceso, rilasciate il pulsante di accensione.

 **Attenzione! Un frequente sovraccarico del motore (il numero di giri diminuisce udibilmente durante il lavoro) provoca danni all'avvolgimento del motore.**

### Spegnimento

Per spegnere il motore basta rilasciare la leva di sicurezza

(Figura G, Pos. 6). Grazie al freno integrato, l'apparato di taglio di ferma entro 3 secondi.

 **Attenzione! L'apparato di taglio continua a girare ancora per inerzia!**

## 8. Rasatura corretta

### Informazioni generali sulla cura del prato

Per un prato sempre curato e bello si consiglia di effettuarne il taglio possibilmente una volta alla settimana. Un taglio frequente rinforza gli steli corti rendendoli più resistenti. Lo sfalcio molto corto (fino a circa 1 cm di lunghezza) può restare tranquillamente a terra dopo il taglio, mentre lo sfalcio più lungo dovrà essere rastrellato affinché il prato non ingiallisca o infeltrisca. Se il taglio viene effettuato senza il cesto raccoglierba, il rasaerba silenzioso depone lo sfalcio attraverso l'area di scarico della coda.

Il prato va tagliato per la prima volta in primavera, non appena inizia a crescere ed è nuovamente agibile. Se l'erba è diventata troppo alta, non tagliate mai il prato all'altezza desiderata in una sola volta; è preferibile tagliarlo la prima volta in un'unica direzione ad un'altezza media e una seconda volta trasversalmente, all'altezza desiderata.

### Il taglio

Assicuratevi che le lame siano sempre affilate ed in perfette condizioni per non sfrangiare i fili d'erba ed evitare che il prato possa ingiallire.

L'altezza di taglio dovrebbe sempre essere possibilmente di almeno 3-4 cm, perché la parte inferiore dei fili d'erba è biancastra e, quindi, se il taglio è troppo basso, il manto erboso risulterebbe troppo pallido ed, inoltre, nella stagione

estiva il prato si essicherebbe troppo in fretta.

Per ottenere un prato dal taglio perfetto, vi consigliamo di condurre il rasaerba a velocità idonea percorrendo corsie possibilmente diritte. Le corsie dovrebbero sempre sovrapporsi di alcuni centimetri per evitare che possano restare strisce indesiderate.

Non sollevate e non trasportate mai il rasaerba a motore acceso.

Se è stato colpito un corpo estraneo, spegnete il motore e staccate la spina di rete, quindi verificate che il rasaerba non sia danneggiato ed effettuate le necessarie riparazioni prima di ricominciare i lavori. Se il rasaerba vibra insolitamente, occorrerà sottoporlo ad un'immediata ispezione.

**Avvertenza:** in pendenza si dovrà procedere con una corsia di taglio trasversale all'inclinazione. Per evitare che il rasaerba possa scivolare, basta mantenere una posizione leggermente inclinata verso l'alto. Non utilizzate il rasaerba su superfici eccessivamente inclinate e prestate particolare attenzione durante l'inversione di senso di marcia in pendenza.

**Pulite la parte inferiore della scocca del rasaerba ad intervalli regolari. Si devono rimuovere tutti i depositi di erba, poiché questi potrebbero impedire l'accensione, compromettere la qualità del taglio nonché lo scarico dello sfalcio.**

Spegnete il motore ogni volta che vi allontanate dal rasaerba.

### Taglio con il cesto raccoglierba Figura E/J

Non appena notate che sul prato resta dell'erba tagliata durante il lavoro, significa che il cesto raccoglierba è pieno e deve essere vuotato.

 **Attenzione! Prima di togliere il cesto raccoglierba dovete spegnere il motore ed attendere che l'apparato di taglio si fermi completamente.**

Per togliere il cesto raccoglierba occorre spostare la leva di sicurezza in avanti sulla (Figura E) Pos. 0 Stop sbloccando in tal modo il manubrio pieghevole. Premendo il manubrio in avanti si apre il cesto multifunzione consentendo di estrarre il cesto raccoglierba con una sola mano (Figura J, Pos. 10).

**Avvertenza:** affinché il cesto raccoglierba possa riempirsi correttamente e completamente, al termine dei lavori è consigliabile pulirlo, prestando particolare attenzione alla griglia di ventilazione.

 **Attenzione! Non rimuovete mai a mani nude o con i piedi i resti di sfalcio dalla scocca interna del rasaerba! Utilizzate sempre utensili adatti, ad esempio una spazzola o una scopa.**

### Figura K

Per svuotarlo basta afferrarne l'impugnatura con una mano inserendo l'altra mano nell'apposito incavo posteriore e rovesciare lo sfalcio in avanti dall'apertura grande.

Dopo averlo svuotato, il cesto raccogliherba dovrà essere riagganciato agli appositi supporti e si dovrà richiudere il cesto multifunzione.

 **Attenzione! Se il cesto multifunzione è aperto, l'apparato di taglio non funziona. Richiudete il manubrio in posi-**

**zione di lavoro e bloccatelo in questa posizione! Tener conto dei cavi Bowden e dei cavi elettrici!**

 **Attenzione! Il cesto raccogliherba deve essere inserito soltanto se il motore è spento e l'apparato di taglio è completamente fermo.**

**Taglio senza il cesto raccogliherba**

Il rasaerba Brillencio è il rasaerba ideale per l'erba lunga. Grazie al suo scarico in coda rialzato, durante il taglio senza il cesto lo sfalcio viene depositato uniformemente sul prato.

## 9. Manutenzione, cura, conservazione

### Manutenzione

La manutenzione comprende tutti i lavori volti a mantenere la macchina in perfette condizioni di funzionamento. Mediante controlli regolari (collegamenti a vite saldi, fessure, danneggiamenti) e la sostituzione dei componenti difettosi ed usurati si prevengono eventuali infortuni e guasti all'apparecchio.

**Le riparazioni possono essere effettuate unicamente dai centri di assistenza tecnica autorizzati dal produttore o presso i rivenditori autorizzati.**

**L'elenco dei centri di assistenza tecnica è compreso nella dotazione della macchina.**

 **Attenzione! Prima di iniziare i lavori di manutenzione, staccate sempre la spina! In caso contrario sussiste il pericolo di ferimento!**

Assicuratevi ad intervalli regolari che i dispositivi di raccolta dello sfalcio non siano usurati e non abbiano perso la loro funzionalità. Per motivi di sicurezza, sostituite

sempre i componenti usurati e danneggiati.

**Pericolo di danni alle persone e alle cose: la macchina non deve mai essere pulita con acqua corrente, in particolare non si devono utilizzare dispositivi ad alta pressione.**

**La macchina deve essere conservata in un luogo asciutto e non esposto al gelo. Il luogo di conservazione non deve essere accessibile ai bambini.**

### Sostituzione delle lame

Utilizzate unicamente le lame di ricambio originali prescritte dal produttore. Le lame di ricambio originali sono disponibili presso il vostro rivenditore autorizzato.

**Larghezza di taglio 41 cm (ricambio originale Brill, numero articolo 61601).**

**Non utilizzate mai parti di ricambio ed accessori che non siano stati autorizzati dal produttore.**

**Le placchette danneggiate devono essere sostituite poiché possono**

**provocare condizioni di squilibrio. Per motivi di sicurezza, le placchette devono essere sostituite da un centro di assistenza tecnica autorizzato dal produttore oppure presso il rivenditore autorizzato.**

### Pulizia

**Subito dopo il taglio è possibile rimuovere lo sporco e i resti di sfalcio con la massima facilità.** Pulite con una spazzola ed un panno. **Tenete sempre pulito il dispositivo di bloccaggio del manubrio e, all'occorrenza, rimuovete dal supporto del manubrio qualsiasi residuo di sfalcio.**

### Conservazione

Conservate sempre la macchina in un luogo chiuso. Grazie al suo manubrio pieghevole, il rasaerba brillencio può essere riposto in poco spazio. Basta aprire il cesto multifunzione e collocare il cesto raccogliherba sul rasaerba.

 **Attenzione! Quando chiudete il manubrio, accertatevi sempre di non schiacciare i tiranti Bowden!**

## 10. Eliminazione dei guasti

### Generalità

Nella maggior parte dei casi, i guasti si verificano se l'apparecchio non viene correttamente utilizzato, pulito e sottoposto a manutenzione. La tabella sottostante riporta i guasti più frequenti e la rispettiva eliminazione. Per anom-

lie di funzionamento diverse dovrete rivolgervi al centro di assistenza autorizzato più vicino oppure al vostro rivenditore autorizzato di fiducia.

 **Attenzione! Le riparazioni che richiedono nozioni tecniche specifiche possono essere**

**effettuate unicamente da un tecnico specializzato autorizzato.**

 **Attenzione! Per motivi di sicurezza si devono utilizzare esclusivamente parti di ricambio originali del produttore o componenti autorizzati dal produttore.**

Inoltre, vorremmo ricordarvi ancora una volta che, conformemente alla legge sulla responsabilità del prodotto, non siamo tenuti a rispondere di danni causati dai nostri apparecchi qualora

questi insorgessero in seguito ad una riparazione non conforme, all'installazione di parti di ricambio non originali Brill o non espressamente autorizzate dalla nostra ditta, a riparazioni non eseguite

dal servizio di assistenza del produttore o da un tecnico autorizzato. Lo stesso dicasi per i componenti complementari e gli accessori.

Guasto	Possibile causa	Rimedio
Rumorosità eccessiva, la macchina vibra.	Le viti del motore, del suo fissaggio o della scocca del rasaerba non sono saldamente avvitate.	Stringere a fondo le viti.
Funzionamento irregolare, forti vibrazioni della macchina.	La lama sono danneggiati (squilibrio), il fissaggio della placchetta all'albero motore è allentato.	Stringere a fondo la viti della lama. Fare sostituire i componenti danneggiati da un centro di assistenza tecnica.
Il prato ingiallisce, il taglio non è netto.	Le lame non sono affilate, l'altezza di taglio è troppo bassa.	Sostituire le lame. Regolare un'altezza di taglio più alta.
Il rasaerba lascia tracce profonde.	Il terreno è bagnato e morbido, il prato è troppo umido.	Lasciare asciugare il prato, non tagliare se l'erba è bagnata.
Il motore non funziona.	Mancanza di corrente. Cavo di prolunga difettoso.	Verificare l'alimentazione elettrica. Tirare la spina delle rete! Controllare il cavo di prolunga.
Mancati accensioni del motore.	Bloccaggio a causa di corpo estraneo o apparecchio intasato.	Spegnere il motore. Tirare la spina della rete! Eliminare il corpo estraneo o l'intasamento.

## 11. Norme per un impiego corretto, avvertenze di sicurezza



**Controllo dell'apparecchio prima e dopo ogni utilizzo**

Prima di ogni utilizzo, controllate visivamente l'apparecchio. Non utilizzate mai l'apparecchio se i dispositivi di sicurezza (protezione della leva di accensione o di sicurezza) e / o l'apparato di taglio sono danneggiati o usurati. Non rimuovete e non disattivate mai i dispositivi di sicurezza!

Prima di iniziare il lavoro, controllate sempre la superficie che intendete tagliare. Rimuovete qualsiasi corpo estraneo presente (ad esempio sassi, rami o ossi) prestando attenzione a che non ve ne siano altri durante il lavoro.

Durante i lavori è indispensabile indossare calzature robuste e pantaloni lunghi. Non utilizzate mai

l'apparecchio a piedi nudi o con sandali leggeri.

Controllate gli apparati di taglio ad intervalli regolari per verificare che non siano danneggiati e riparateli correttamente all'occorrenza.

Gli apparati di taglio possono essere sostituiti unicamente da un centro di assistenza tecnica Brill o da un rivenditore autorizzato.



**Impiego / Responsabilità**

Accertarsi che non vi siano altre persone (in particolare bambini) in vicinanza alla zona di lavoro.

L'apparecchio può essere causa di ferimento grave! L'utente è responsabile della sicurezza nella zona di lavoro. Non avviate mai il rasaer-

ba quando è ribaltato – Pericolo di ferimento!

Utilizzate l'apparecchio esclusivamente in conformità allo scopo di utilizzo indicato nelle presenti istruzioni per l'uso.

Tagliate il prato solo in presenza di luce diurna oppure con una sufficiente illuminazione artificiale.

Durante il lavoro, assicuratevi di poggiare sempre su una superficie sicura e stabile anche in pendenza. La corsia di taglio deve essere trasversale all'inclinazione, mai verso l'alto o verso il basso. Non utilizzate l'apparecchio su superfici eccessivamente inclinate e prestate particolare attenzione durante l'inversione del senso di marcia in pendenza, quando girate l'apparecchio oppure lo tirate verso di voi.

Attenzione in retromarcia, potreste inciampare!

Spingete l'apparecchio soltanto a passo d'uomo.

Spegnete sempre il motore quando dovete inclinare l'apparecchio per trasportarlo su altre superfici diverse dal prato oppure per condurlo da ed alle superfici che intendete tagliare. Non utilizzate mai l'apparecchio se i dispositivi di protezione sono danneggiati oppure non sono stati montati.

1 Avviate o attivate l'interruttore di avviamento con la massima cautela attendendovi alle istruzioni fornite dal produttore. Assicuratevi che i piedi siano sufficientemente distanti dall'apparato di taglio.

All'avvio o all'accensione del motore, l'apparecchio non deve mai essere inclinato, a meno che non sia necessario sollevarlo per l'accensione. In questo caso, inclinatelo soltanto per il minimo indispensabile, quindi sollevate la parte non rivolta verso di voi.

Non avviate mai il motore se sostate ancora di fronte al canale di scarico.

Tenete lontani mani e piedi dall'apparato di taglio!

Non sollevate e non trasportate mai l'apparecchio a motore acceso.

Spegnete sempre il motore prima di effettuare qualsiasi lavoro sull'apparecchio o di allontanarvi da esso e prima di procedere al rifornimento di carburante.

Qualora si incontrasse un ostacolo durante il lavoro, spegnete sempre l'apparecchio e staccate la spina dalla presa di corrente. Rimuovete l'ostacolo, verificate che l'apparecchio non abbia subito danni e, se necessario, fatelo riparare.

Qualora l'apparecchio iniziasse a vibrare eccessivamente, staccate la spina dalla presa di corrente e cercate la causa.



Interruzione dei lavori

Non lasciate mai l'apparecchio incustodito. Qualora interrompesti il lavoro, staccate la spina dalla presa di corrente e parcheggiate l'apparecchio in un luogo sicuro.

Se occorre interrompere il lavoro, ad esempio per trasferirsi in

un'altra zona di lavoro, spegnete sempre l'apparecchio e staccate la spina dalla presa di corrente.



Condizioni meteorologiche ed ambientali

Non utilizzate mai l'apparecchio con la pioggia né su superfici umide o bagnate.

Non utilizzate mai apparecchi elettrici nelle dirette vicinanze di una piscina o di un laghetto da giardino.

Osservate le normative sugli orari di riposo del vostro comune!



Sicurezza elettrica

Il cavo di allacciamento deve essere sottoposto a regolari controlli per rilevare eventuali danni e segni di invecchiamento.

Utilizzare solo cavi di prolunga ammessi.

In caso di danneggiamento o tranciatura del cavo di allacciamento / cavo di prolunga, staccare immediatamente la spina di alimentazione.

## Garanzia

Il produttore concede 24 mesi di garanzia (a partire dalla data di acquisto) su tutti i propri prodotti, purché vengano utilizzati esclusivamente per uso privato. I diritti alla garanzia previsti per legge restano comunque inviolati. La garanzia si riferisce a tutti i vizi essenziali del prodotto che possano essere riconducibili a vizi del materiale o difetti di lavorazione. Inoltre, la garanzia viene concessa a nostra discrezione sotto forma di fornitura sostitutiva di un prodotto in perfette condizioni di funzionamento oppure con la riparazione gratuita del prodotto, purché vengano soddisfatte le seguenti premesse:

- In caso di trasmissione del rischio, il prodotto è stato ceduto privo di vizi giuridici.

- Presentazione della ricevuta originale di acquisto con l'indirizzo dell'acquirente, la data di acquisto, il tipo ed il nome del prodotto a titolo di prova dell'acquisto. Il luogo di acquisto deve rientrare nel territorio dell'Unità Europea.
- Il prodotto deve essere stato utilizzato correttamente e conformemente alle raccomandazioni riportate nelle istruzioni per l'uso. La manutenzione e la pulizia del prodotto conformemente alle indicazioni riportate nelle istruzioni per l'uso sono requisiti essenziali. Né l'acquirente né terze persone non autorizzate possono tentare di smontare il prodotto nelle sue parti né di ripararlo.
- Si devono assolutamente utilizzare parti di ricambio originali

ed accessori originali oppure componenti espressamente autorizzati dal produttore. Qualora venissero utilizzati parti o accessori non originali, non si escludono eventuali danni conseguenti ed un maggiore rischio di infortunio. I danni conseguenti non sono coperti dalla presente garanzia.

- Il prodotto deve essere consegnato direttamente ad un centro di assistenza autorizzato oppure inviato con pacco sufficientemente affrancato. Al prodotto dovrà essere allegata la ricevuta originale di acquisto.
- Danni causati da comando errato, utilizzo non secondo destinazione, impiego di componenti intercambiabili, di ricambio ed accessori non idonei, non origi-

nali o no autorizzati nonché da lavori di manutenzione e riparazione non correttamente eseguiti non possono essere riconosciuti come diritti alla garanzia.

I prodotti contengono diversi componenti soggetti ad usura dovuta all'utilizzo ed un normale consumo.

Tali parti usurabili non sono parte integrante della garanzia.

A seconda del prodotto, i seguenti componenti non vengono considerati parti usurabili:  
lama / placchetta / cinghia di trasmissione / cilindro aeratore / cilindro a coltelli / controlama /

placchetta / filo di taglio / coperchio della testata di taglio / lama per sega / elemento al nichel-cadmio (batteria).

La presente garanzia concessa dal produttore non comprende i diritti alla garanzia esistenti nei confronti del commerciante / venditore.

## 4. Indicaciones al manual de instrucciones

Por favor, lea atentamente las instrucciones y tenga en cuenta sus indicaciones de uso y de seguridad adjuntas. Familiarícese mediante estas instrucciones de uso con el aparato, los controles, el uso correcto y las indicaciones de seguridad.



**¡Atención! No permita nunca que los niños u otras personas, que no conozcan este manual de instrucciones utilicen, este aparato. Puede que haya normativas locales que impongan una edad mínima del usuario.**

**No corte el césped cuando haya cerca personas (sobre todo niños)**

**o animales. Recuerde que el usuario es responsable de los accidentes que afecten a la integridad física o a la propiedad de otras personas.**

**Guarde estas instrucciones de uso en un lugar seguro.**

## 5. Uso previsto

El cortacésped Brill está previsto para cortar césped o hierba en el ámbito doméstico del jardín de casa o de un aficionado a la jardinería y no para el uso industrial en instalaciones públicas, parques, centros deportivos, carreteras ni en explotaciones agrícolas o forestales.

Para utilizar correctamente el aparato es imprescindible seguir el

manual de instrucciones de Brill que se adjunta. El manual de instrucciones también contiene información sobre las condiciones de funcionamiento, mantenimiento y conservación.



**¡Atención! El aparato no se debe utilizar para podar arbustos, setos ni matorrales, ni tampoco para cortar trepadoras o césped plantado sobre tejados**

**o en tiestos ya que existe peligro de lesiones físicas. Además, el aparato no debe utilizarse como picadora para trocear desechos de la poda de árboles o setos ni para nivelar las irregularidades del suelo.**

Utilice sólo alargues permitidos de PVC con la referencia H05 VV-F o de goma H05 RN-F con una longitud máxima de 15 m.

## 6. Montaje

### Comprobación del contenido suministrado

La caja de embalaje debe contener los siguientes componentes:

- Cortacésped completo
- Cesto recogedor
- Instrucciones de uso
- Listado de centros de servicio técnico

### Montaje del varillaje

Imagen B

Brillencio se embala ya montado. Saque el aparato del embalaje, despliegue la barra guía, que se suministra plegada en zigzag, y atornille el asa de apriete de la barra (imagen C). El bloqueo del asa abatible se enclava automáticamente en cuanto el asa se coloca en la posición de trabajo.



**¡Atención! Compruebe que los cables y los tensores de la base no se enganchen (imagen B, pos. 8).**

Para que la caja multifuncional se abra automáticamente cuando se abata hacia delante, levante un poco la caja multifuncional y despliegue los arrastradores a derecha e izquierda (imagen D, pos. 7).



## 7. Puesta en servicio

Antes del uso se debe realizar siempre una inspección visual para comprobar que los mecanismos de corte, los pernos de sujeción y toda la unidad de corte no presenten daños ni desgaste. Para evitar que se produzcan desequilibrios, los mecanismos de corte desgastados o dañados deben ser siempre reemplazados. (Consulte Mantenimiento, conservación y almacenamiento.)

Corte el césped sólo con luz natural o con una buena iluminación artificial. Siempre que sea posible, evite utilizar el aparato sobre hierba mojada. En las pendientes, compruebe siempre que el aparato esté bien apoyado.

Conduzca la máquina a velocidad de paseo. Tenga especial precaución cuando dé la vuelta al cortacésped o tire de él hacia usted. Levante el mecanismo de corte cuando deba inclinar el cortacésped para transportarlo por superficies que no sean de hierba y cuando el cortacésped se mueva hacia la superficie de césped que debe cortarse o desde ella.

No utilice nunca el cortacésped si los dispositivos o rejillas de protección están dañados o simplemente no montados, p. ej., las placas desviadoras y/o los dispositivos para recoger el césped cortado.

 **¡Atención! Los dispositivos de seguridad instalados en el aparato por el fabricante no deben retirarse ni puentearse, ya que existe peligro de lesiones y el aparato no se podrá desconectar automáticamente.**

**Cuando el motor esté en marcha, mantenga las manos y los pies apartados de la carcasa interior y de la zona de expulsión de la hierba.**

**Mientras corte el césped, lleve siempre pantalones largos y calzado que no resbale. No corte el césped descalzo ni con sandalias finas.**

### Ajuste de la altura de corte

La altura de corte puede regularse de forma continua mediante el tornillo de ajuste central (imagen F, pos. 4). La altura de corte ajustada se puede leer en la pantalla en intervalos de 5 mm.

 **¡Atención! Ajuste la altura de corte sólo si el motor está apagado. La altura de corte debe graduarse de manera que, en caso de irregularidades del terreno, las cuchillas del mecanismo de corte no rocen el suelo.**

### Colocación del alargue

Introducir primero el acoplamiento del alargue en el enchufe (imagen G, pos. 11) del interruptor de arranque y luego cuélguelo en la descarga de tracción del cable (imagen H, pos. 9) de modo que el cable del alargue al enchufe no quede tensado.

La descarga de tracción del cable evita que éste se separe accidentalmente de la conexión eléctrica.

Tienda siempre toda la reserva de cable y hágalo en vueltas grandes.

Conecte el enchufe del alargue a la toma prevista para ello. **La toma de conexión a la red debe estar protegida con un fusible de al menos 16 A.**

**Utilice el interruptor de seguridad con una corriente de fallo nominal de  $\leq 30$  mA para su seguridad.**

El alargue debe guiarse de manera que al cortar el césped siempre quede en la parte que ya se ha cortado.

 **¡Atención! Procure que ni puertas ni ventanas puedan aplastar el alargue. Extraiga el alargue tirando siempre del enchufe o de la caja de acoplamiento de la toma.**

### Arranque

Arranque el motor o accione el interruptor de arranque con cuida-

do siguiendo las instrucciones del fabricante. Compruebe que haya suficiente distancia entre los pies y el mecanismo de corte. Coloque el cortacésped sobre una superficie plana.

Compruebe el terreno en el que se va a utilizar la máquina y retire todos los objetos que puedan ser atrapados por la máquina y luego proyectados.

Si la herramienta de corte quedara bloqueada por algún cuerpo extraño o si se sobrecarga el motor, suelte la abrazadera de seguridad; el motor se apagará automáticamente. Si fuera necesario, retire el cuerpo extraño.

 **¡Atención! Cuando arranque o ponga en marcha el motor, no incline el cortacésped a no ser que deba levantarse durante el proceso. Si es así, inclínelo con una ligera presión sobre la varilla guía sólo lo mínimo indispensable y levante sólo el lado contrario al usuario.**

Para arrancar, pulse el botón de arranque (imagen G, pos. 13) mientras con la otra mano tira de la palanca de seguridad (imagen G, pos. 6) hacia el manillar. Una vez el motor esté en marcha, deje de pulsar el botón de arranque.

 **¡Atención! Las sobrecargas frecuentes del motor (durante la marcha se puede oír cómo las revoluciones del motor disminuyen) dañan el bobinado del motor.**

### Parada

Para detener el motor, suelte la abrazadera de seguridad (imagen G, pos. 6). Un freno integrado permite detener el mecanismo de corte en 3 segundos.

 **¡Atención! ¡El mecanismo de corte sigue funcionando por inercia!**

## 8. Cortar correctamente

### Observaciones generales acerca del cuidado del césped

Para tener un césped bien cuidado, recomendamos cortarlo una vez por semana siempre que sea posible. Si se corta el césped con frecuencia, el tallo se fortalece y se vuelve más resistente.

Los trozos cortados cortos de césped (de hasta 1 cm de largo, aproximadamente) pueden dejarse sobre el terreno. Los trozos cortados largos deben retirarse para que el césped no amarillee ni se afiltre. Cuando se corta el césped sin un cesto recogedor, el cortacésped silencio deja el césped limpio gracias a su zona de expulsión trasera en alto.

En primavera, empiece a cortar el césped en cuanto la hierba empiece a crecer y se pueda pisar el césped. Si el césped ha crecido demasiado, corte primero el césped en un sentido a una altura de corte superior, y luego córtelo a la altura deseada en sentido perpendicular.

### Cómo cortar el césped

Utilice sólo cuchillas afiladas y en buen estado para que las briznas de hierba no se despunten y el césped no amarillee.

La altura de corte debería ser, siempre que sea posible, como mínimo de 3 ó 4 cm, ya que el tallo es blancuzco en la base y si se corta demasiado el césped no se verá todo verde. El tallo se seca muy rápido, sobre todo en verano.

Para conseguir un corte limpio, mueva el aparato a la velocidad adecuada y lo más recto posible, formando carriles. Los carriles formados se deben superponer algunos centímetros para evitar que queden tiras de césped sin cortar.

No levante ni transporte el cortacésped con el motor en marcha.

Apague el motor y desconecte el enchufe si se topa con un cuerpo extraño. Compruebe que el cortacésped no haya sufrido daños y realice las reparaciones necesarias antes de seguir trabajando con el cortacésped; si el cortacésped empieza a vibrar con una intensidad fuera de lo normal, realice una comprobación de inmediato.

#### Nota:

**En las pendientes, el carril de corte debe ser oblicuo a la pendiente.**

**Si se coloca el aparato en una posición ligeramente inclinada hacia arriba, se evitará que se resbale por la pendiente. No corte el césped en pendientes muy pronunciadas y tenga especial precaución cuando cambie la dirección de avance en la pendiente.**

**La parte inferior de la carcasa del cortacésped debe limpiarse regularmente. Debe retirar las acumulaciones de hierba. Las acumulaciones dificultan el arranque y afectan a la calidad del corte y a la expulsión de la hierba.**

Apague el motor antes de soltar el cortacésped.

### Cómo cortar el césped con la caja para recoger hierba

Imagen E/J

En cuanto empiecen a quedar residuos de hierba sobre el césped, vacíe la caja para recoger hierba.

 **¡Atención! Antes de retirar el cesto recogedor, pare el motor y espere a que se detenga el mecanismo de corte.**

Para retirar el cesto para recoger hierba, mueva hacia adelante la abrazadera de seguridad a más allá de la (imagen E) pos. 0 de parada, de este modo, la barra abatible quedará desbloqueada. Si presiona hacia delante la barra, se abrirá la caja multifuncional y se podrá extraer el cesto recogedor cogiéndolo por el asa con una mano (imagen J, pos. 10).

#### Nota:

**Para garantizar un buen resultado, limpie la caja recogedora y sobre todo la rejilla de ventilación después de cada uso.**



 **¡Atención! No retire los restos de hierba cortada que queden en la carcasa del cortacésped con la mano ni con el pie, sino con herramientas adecuadas, como cepillos o escobas.**

Imagen K

Para vaciarlo, sujete el cesto recogedor extraído por el asa con una mano, y con la otra sujete el mango ergonómico trasero e incline el cesto para que el césped cortado salga por delante a través del orificio grande.

Una vez vacío, vuelva a colgar el cesto recogedor en los soportes previstos para ello y pliegue la caja multifuncional.

 **¡Atención! El cortacésped no funciona con la caja multifuncional abierta. Vuelva a plegar la barra a la posición de trabajo y deje que se encaje. ¡Fíjese en los cables y en las transmisiones de tipo Bowden!**

 **¡Atención! Cuelgue la caja para recoger hierba sólo cuando el motor esté apagado y el mecanismo de corte esté parado.**

### Cómo cortar el césped sin el cesto para recoger hierba

El cortacésped Brillencio es idóneo para cortar césped largo. Gracias a la zona de expulsión trasera en alto, cuando se corta el césped sin cesto recogedor, el césped cortado se deposita sobre el césped de forma homogénea.

## 9. Mantenimiento, limpieza, almacenamiento

### Mantenimiento

El mantenimiento incluye trabajos que mantienen el aparato en buen estado de funcionamiento. La comprobación regular (conexiones rosadas bien apretadas, grietas, daños) y el cambio de las piezas desgastadas o dañadas permite prevenir accidentes y averías del aparato.

**Las reparaciones deben ser realizadas exclusivamente por centros de servicio técnico o distribuidores oficiales autorizados por el fabricante.**

**Con el aparato se adjunta un listado de centros de servicio técnico.**

 **¡Atención! Desenchufe el cable antes de hacer trabajos de mantenimiento. De lo contrario, existe peligro de lesiones.**

Compruebe regularmente que el dispositivo recogedor de hierba no presenta signos de desgaste y que funciona correctamente.

Por motivos de seguridad, reemplace también las piezas dañadas o desgastadas.

**Debido al peligro de lesiones físicas y daños materiales: No limpie el aparato con agua corriente, sobre todo si es a presión.**

**Guarde el aparato en un lugar seco y protegido contra heladas. El lugar de almacenamiento debe estar fuera del alcance de los niños.**

### Cambio de la cuchilla

Utilice exclusivamente cuchillas de repuesto originales del fabricante. Puede adquirir cuchillas de repuesto en cualquier distribuidor oficial.

**Ancho de corte 41 cm (N.º de artículo de repuesto original de Brill 61601).**

**No utilice nunca piezas de recambio ni accesorios no previstos por el fabricante.**

**Si la barra portacuchilla está dañada, debe cambiarse, ya que impli-**

**ca un desequilibrio. Por motivos de seguridad, deber realizarse en un centro de servicio técnico o un distribuidor oficial autorizado por el fabricante.**

### Conservación

**La manera más fácil de eliminar la suciedad y los restos de hierba es hacerlo justo después de cortar el césped. Límpielo con cepillos y trapos. Mantenga el bloqueo del mango siempre limpio. En caso necesario, separe la toma del mango del césped cortado.**

### Almacenamiento

Guarde el aparato siempre en una habitación cerrada. El cortacésped brillante se pliega gracias a la barra abatible, por lo que ocupa poco espacio. Sólo tiene que abatir la caja multifuncional y colocar el cesto recogedor en el aparato.

 **¡Atención! Cuando la pleague, compruebe que los tensores de la base no se doblen.**

## 10. Solución de averías

### Aspectos generales

Las averías suelen aparecer cuando el aparato no se trata, cuida y mantiene correctamente. En la tabla siguiente se recogen las averías más frecuentes y su solución. En caso de avería, acuda al centro de servicio técnico o al distribuidor oficial autorizado más cerca de usted.

 **¡Atención! Las reparaciones que requieran conocimientos técnicos deben ser realizadas por un técnico autorizado.**

 **¡Atención! Por motivos de seguridad, utilice sólo repuestos originales del fabricante o piezas autorizadas por éste.**

**Hacemos constar que, según la ley alemana sobre responsabilidad**

**por productos, no nos responsabilizamos de los daños ocasionados a las herramientas causados por reparaciones indebidas, causados por recambios parciales de las piezas originales o de las piezas autorizadas por éste, ni tampoco causados por reparaciones hechas por servicios técnicos o técnicos no autorizados por el fabricante. Todo ello también se aplica a los accesorios y complementos.**

Avería	Causa probable	Solución
Ruidos extraños, golpes en el aparato.	Los tornillos del motor o de la carcasa del cortacésped están flojos.	Apriete los tornillos.
Ruido durante el funcionamiento, fuerte vibración del aparato.	La cuchilla están dañadas (desequilibrio), se ha soltado la sujeción de la barra portacuchilla al eje del motor.	Apriete los tornillos de la cuchilla. Haga que un centro de servicio técnico cambie las piezas dañadas.

Avería	Causa probable	Solución
El césped amarillea, el corte no es limpio.	La cuchilla no está afilada, la altura de corte es demasiado baja.	Cambie la cuchilla. Suba la altura de corte un poco.
El cortacésped deja unas huellas profundas.	El suelo se ha reblandecido por la humedad, el césped está demasiado mojado.	Deje que el césped se seque, no corte el césped mojado.
El motor no funciona.	No hay alimentación eléctrica. Cable alargador defectuoso.	Compruebe que haya corriente. ¡Extraiga el enchufe de la toma de red! Compruebe el cable alargador.
El motor se apaga.	Bloqueo debido a cuerpos extraños o aparato atascado.	Parada del motor ¡Extraiga el enchufe de la toma de red! Elimine los cuerpos extraños o la obstrucción.

## 11. Indicaciones para el uso adecuado / Indicaciones de seguridad



### Comprobación antes y después de cada uso

Antes de cada uso, realice una inspección visual del aparato. No utilice el aparato si los dispositivos de seguridad (palanca de cambio, cubiertas protectoras) y/o el dispositivo de corte están dañados o desgastados. Nunca impida el funcionamiento de los dispositivos de seguridad.

Antes de empezar a trabajar, compruebe la zona en la que va a cortar el césped. Retire los objetos extraños que haya (p. ej., piedras, ramas o huesos). Durante el trabajo procure detectar cuerpos extraños.

Mientras corte el césped, lleve siempre pantalones largos y calzado fuerte. No corte el césped descalzo ni con sandalias finas.

Compruebe regularmente el estado de los mecanismos de corte y, si fuera necesario, repárelos adecuadamente.

Sólo el servicio técnico Brill o el distribuidor autorizado deben cambiar los mecanismos de corte.



### Uso / Responsabilidad

Compruebe que no haya personas (sobre todo niños) ni animales cerca del área de trabajo.

El aparato puede producir heridas graves. Usted es el responsable de la seguridad en la zona de trabajo. Nunca arranque el aparato en posición volcada. ¡Peligro de lesiones!

Utilice el aparato exclusivamente para el uso previsto según se indica en el manual de instrucciones.

Corte el césped sólo con luz natural o con una iluminación artificial suficiente.

Durante el trabajo, procure tener siempre una posición firme y segura, incluso en las pendientes. Corte el césped en sentido perpendicular a la pendiente, nunca hacia arriba o hacia abajo. No corte el césped en pendientes excesivamente empinadas. Tenga especial precaución cuando cambie de dirección en la pendiente, cuando dé la vuelta al aparato o se lo acerque. Preste especial atención cuando camine hacia atrás. ¡Peligro de tropezar!

Conduzca el aparato a velocidad de paseo.

Pare el motor cuando transporte el aparato y deba inclinarlo por superficies que no sean de hierba, así como cuando transporte el aparato hasta y desde la superficie de trabajo. Nunca utilice el aparato si los dispositivos de protección están defectuosos o no están instalados.

Ponga en servicio o accione el interruptor de arranque con cuidado siguiendo las instrucciones del fabricante. Compruebe que haya suficiente distancia entre los pies y el mecanismo de corte.

Cuando arranque o ponga en marcha el motor, no incline el aparato a no ser que ésta deba levantarse durante el proceso. Si es así, inclínala sólo lo mínimo indispensable y levántela sólo por el lado opuesto al que usted se encuentra.

No ponga en marcha el motor mientras se encuentre delante del canal de expulsión.

¡Mantenga los dedos y los pies alejados del mecanismo de corte!

Nunca levante ni transporte un aparato con el motor en marcha.

Antes de realizar cualquier tarea en el aparato o de abandonarla

o de repostar combustible, pare el motor.

Si durante el trabajo topa con un obstáculo, ponga el aparato fuera de servicio y desconecte el enchufe de la toma de red. Retire el obstáculo, compruebe el estado del aparato y, si fuera necesario, llévalo a reparar.

Extraiga el enchufe de la toma de red en cuanto el aparato empiece a vibrar con fuerza y averigüe la causa de ello.



¡Interrupción del trabajo!

Nunca abandone el aparato dejándolo sin vigilancia. Si tiene que

interrumpir el trabajo, desconecte el enchufe de la toma de red y guarde el aparato en un lugar seguro.

Si interrumpe el trabajo para dirigirse a otra zona, pare siempre el aparato y desconecte el enchufe de la toma de red.

Si interrumpe el trabajo para dirigirse a otra zona, pare siempre el aparato y desconecte el conector de bujía.



¡Tenga en cuenta las condiciones del entorno!

Nunca utilice el aparato si llueve o en un entorno húmedo o mojado.

No trabaje con aparatos eléctricos directamente junto a piscinas o estanques.

¡Respete las horas de descanso estipuladas por el ayuntamiento!



Seguridad eléctrica

Compruebe regularmente que el cable de conexión no presente indicios de daños o modificaciones.

Utilice únicamente alargues autorizados.

En caso de daños o corte del cable de conexión o el alargue, desconecte inmediatamente el enchufe de la toma de red.

## Garantía

El fabricante garantiza sus productos para el uso doméstico durante 24 meses (a partir de la fecha de compra). Esta garantía no va en detrimento de los derechos de garantía legales. Esta garantía hace referencia a todos los defectos importantes de los productos que se demuestre se deben a defectos de fabricación o del material. La garantía consiste en la sustitución por otro producto en buen estado o en la reparación gratuita del producto, lo que se considere más oportuno. Estas son las condiciones previas que deben darse:

- El producto se ha enviado según la ley en caso de transporte de mercancías peligrosas.
- Se debe adjuntar el comprobante de compra original con la dirección del comprador, la fecha de compra, el modelo y el nombre del producto. Debe haberse adquirido en la UE.
- El producto se ha tratado correctamente siguiendo las recomen-

daciones de las instrucciones de uso. Es indispensable haber mantenido y limpiado el producto según las instrucciones de uso. Ni el comprador ni terceras personas sin autorización han intentado desmontar ni reparar el producto.

- Se debe garantizar que sólo se han utilizado recambios y accesorios originales o componentes autorizados por el fabricante. Si se han utilizado piezas o accesorios no originales, no pueden excluirse daños ni un incremento del riesgo de accidentes. Estos daños no están incluidos en la garantía.
- El producto se debe llevar o enviar directamente o por correo a uno de los centros de servicio técnico autorizados. Se debe adjuntar el comprobante de compra original.
- Los daños debidos a errores del usuario, a un uso indebido, a la utilización de recambios o accesorios no originales o no autori-

zados, así como a trabajos de reparación y limpieza incorrectos, no se incluyen en la garantía.

Los productos incluyen distintos componentes sujetos a desgaste por el uso o por el paso del tiempo. Estos componentes sujetos a desgaste no están incluidos en la garantía.

Según el producto, se consideran componentes sujetos a desgaste los componentes siguientes: cuchillas / barra portacuchilla / correa de transmisión / rodillo de tratamiento / cilindro portacuchillas / cuchilla inferior / placa de corte / hilo de corte / tapa del cabezal de corte / hoja de sierra / elemento de níquel cadmio (batería).

Esta garantía del fabricante no va en detrimento de los derechos de garantía del distribuidor / vendedor.

## 4. Instruções de utilização – avisos gerais

Leia atentamente as instruções e respeite as indicações de utilização e de segurança incluídas. Mediante o presente manual de instruções, procure familiarizar-se com o aparelho, os controlos, a utilização correcta e as indicações de segurança.



**Atenção! Nunca permita que crianças ou outras pessoas que não conheçam este manual de instruções utilizem este aparelho. Pode existir legislação local a impor uma idade mínima do utilizador.**

**Não proceda ao corte da relva quando houver pessoas, sobretudo**

**crianças ou animais nas proximidades. Tenha em conta que o utilizador é responsável pelos acidentes que afectem a integridade física ou a propriedade de outras pessoas.**

**Guarde estas instruções de utilização em local seguro.**

## 5. Utilização prevista

O corta-relva Brill destina-se para o corte da relva, ou relvado de jardins em casas particulares ou de lazer e não deve ser utilizado para fins comerciais, em instalações públicas, parques, recintos desportivos, nas ruas, ou em explorações agrícolas ou florestais.

Para o uso correcto do aparelho é obrigatório seguir o manual de instruções fornecido pela Brill.

O manual de instruções também contém informações sobre as condições de funcionamento, manutenção e conservação.



**Atenção! O aparelho não pode ser utilizado, devido ao perigo de ocasionar lesões, para acertar arbustos, sebes e ramos, para cortar ou esmieuçar trepadeiras ou a relva plantada sobre telhados ou em varandas.**

**Para além disso não pode utilizar o aparelho como triturador para partir árvores e cortar sebes, assim como para nivelar irregularidades do terreno.**

Utilize apenas extensões em PVC com a designação H05 VV-F ou extensões em borracha H05 RN-F com um comprimento máximo de 15 m.

## 6. Montagem

### Verificação do conteúdo da embalagem

A embalagem deve conter as seguintes peças:

- Corta-relva completo
- Cesto de recolha
- Manual de instruções
- Lista dos centros de assistência

### Montagem das hastes guia Imagem B

O Brillencio é entregue completamente montado. Retire o aparelho da embalagem, desdobre as hastes guia formando um Z e enrosque a longarina de aperto (imagem C). O bloqueio das hastes basculantes fecha automaticamente logo que a barra atinge a posição de trabalho.



**Atenção! Certifique-se que os cabos e os cabos Bowden não ficam entalados (imagem B, pos. 8).**

Para que a caixa multi-funções abra automaticamente com a basculação, terá de ser levemente levantada e desdobre os dispositivos de arrasto para a esquerda e a direita (imagem D, pos. 7).

## 7. Colocação em funcionamento

Antes da utilização é sempre necessário proceder a um controlo visual para verificar se as ferramentas de corte, as cavilhas de fixação e toda a unidade de corte apresentam desgaste ou danos. Para evitar qualquer desequilíbrio é necessário substituir todas as ferramentas de corte desgastadas ou danificadas (ver manutenção, conservação e armazenamento).

Corte a relva somente com luz natural ou com luz artificial suficiente. Se possível, deve ser evitada a utilização do aparelho com a relva molhada. Procure adoptar uma posição firme e segura nos declives.

Trabalhe com a máquina numa velocidade reduzida. Tenha especialmente cuidado quando virar

o corta-relva ou se aproximar do mesmo. Pare a ferramenta de corte quando precisar de inclinar o corta-relva para transportá-lo sobre outras superfícies que não sejam relva e quando deslocar o corta-relva de e para a área a cortar.

Nunca utilize um corta-relva com dispositivos de segurança ou grelhas de protecção danificados ou

com os dispositivos de segurança por montar, por ex., chapas de impacto e/ou colectores de relva.



**Atenção! Os dispositivos de segurança instalados no aparelho pelo fabricante não podem ser retirados ou modificados, caso contrário, existe perigo de ferimento e o aparelho deixa de desligar automaticamente.**

Com o motor ligado, afaste as mãos e os pés da caixa interior do ejector de relva.

Durante o corte utilize sempre sapatos resistentes e calças compridas. Nunca corte descalço ou de sandálias.

#### Ajuste da altura de corte

A altura de corte pode ser ajustada progressivamente através do parafuso de ajuste central (imagem F, pos. 4). A altura de corte ajustada pode ser verificada em distâncias de 5mm através do indicador.



**Atenção! Só deverá regular a altura de corte com o motor desligado. Ajuste a altura de corte de maneira que, em caso de irregularidades do terreno, as lâminas do dispositivo de corte não toquem no chão.**

#### Ligação do cabo de extensão

Primeiro coloque o acoplamento do cabo de extensão na ficha (imagem G, pos. 11) do interruptor de arranque e, de seguida, encaixe-o no redutor da tracção

do cabo (imagem H, pos. 9) de modo a deixar o cabo de extensão até à ficha ligeiramente folgado.

O redutor de tracção do cabo evita que, involuntariamente, se desliguem os conectores eléctricos da ficha.

Desenrole sempre por completo toda a reserva do cabo e estenda-o de em grandes voltas.

Introduza a ficha do cabo de extensão na respectiva tomada. **A tomada de ligação à rede deverá estar protegida por um fusível de pelo menos 16 A.**

**Utilize, para a sua segurança, disjuntores FI com corrente de avária nominal de  $\leq 30$  mA.**

Durante o corte da relva, mantenha o cabo de extensão sempre do lado da relva que já foi cortada.



**Atenção! Não entale o cabo de extensão nas portas ou janelas! Desligue o cabo de extensão da tomada, sempre pela ficha ou pela caixa de acoplamento.**

#### Arranque

Arranque ou active o interruptor accionador com cuidado, de acordo com as indicações do fabricante. Mantenha os pés suficientemente afastados da ferramenta de corte. Coloque o corta-relva sobre uma superfície plana.

Inspeccione a área em que pretende utilizar o corta-relva e retire todos os objectos ao alcance da

máquina e que possam ser projectados.

Se a ferramenta de corte ficar bloqueada por um corpo estranho ou o motor for sobrecarregado, largue a barra de segurança e o motor desliga automaticamente. Se for necessário, retire o corpo estranho.



**Atenção! Quando ligar o motor não incline o corta-relva, a não ser que este deva ser levantado durante o processo. Neste caso, deve incliná-lo com alguma pressão sobre as hastes de guia e levante-o só pelo lado oposto ao que estiver posicionado.**

Para iniciar prima o botão de arranque (imagem G, pos. 13), e com a outra mão pressione a barra de segurança (imagem G, pos. 6) em direcção à longarina de guia. Quando o motor já estiver a funcionar, deixe de apertar o botão de arranque.



**Atenção! A sobrecarga frequente do motor (a velocidade desce audivelmente na área de trabalho) danifica o enrolamento do motor.**

#### Desligar

Para desligar o motor, largue a barra de segurança (imagem G, pos. 6). Através de um travão integrado, a ferramenta de corte volta a parar, num espaço de 3 segundos.



**Atenção! A ferramenta de corte continua a funcionar!**

## 8. Cortar correctamente a relva

### Observações gerais acerca do tratamento da relva

Para ter uma relva bem cuidada, recomendamos que seja cortada uma vez por semana sempre que possível. Os cortes frequentes fortalecem os caules aparados tornando-os mais resistentes.

Os caules aparados (até cerca de 1 cm de comprimento) podem ficar

após o corte. Os caules mais longos devem ser eliminados, para que a relva não fique amarelada e com manchas. Ao utilizar sem o cesto de recolha, o Silencio expele a relva pela área de ejeção traseira superior.

Na Primavera, comece a cortar a relva logo que comece a crescer e possa ser pisada. Corte primeiro a relva num sentido com uma altu-

ra de corte maior, e em seguida com a altura pretendida num sentido oblíquo.

### O corte da relva

Verifique que as lâminas estão afiadas para que as fibras não desfiem e a relva fique amarela.

A altura de corte deve ser, sempre que possível, de pelo

menos 3 – 4 cm, de modo a não cortar demasiado a zona verde da relva e atingir a zona inferior descolorida. Os caules secam mais rapidamente, sobretudo no Verão.

Para obter uma imagem de corte regular, o aparelho deve seguir a uma velocidade adaptada segundo pistas rectas bem definidas. As pistas formadas devem sobrepor-se alguns centímetros a fim de evitar que fiquem tiras de relva por cortar.

Nunca levante nem transporte o corta-relva com o motor a trabalhar.

Se tocar com o aparelho em corpos estranhos, desligue o motor e tire a ficha da rede. Verifique se o corta-relva apresenta danos e proceda às reparações necessárias, antes de ligá-lo novamente e começar a trabalhar. Se o corta-relva começar a fazer uma forte vibração é necessário inspeccionar de imediato o aparelho.

#### Nota:

**Nos declives, a pista de corte deve ser oblíqua ao declive. Colocando o aparelho numa posição ligeiramente inclinada para cima, evita-se que resvale pelo declive. Não corte a relva em declives muito acentuados e tenha precauções especiais quando mudar a direcção de avanço no declive.**

**Limpe regularmente a parte inferior da carcaça do corta-relva. Deve eliminar as acumulações de relva. Estas acumulações dificultam o arranque e afectam a qualidade do corte e a expulsão da relva.**

Desligue o motor quando se afastar do corta-relva.

#### Corte da relva com cesto de recolha

Imagem E/J

Quando começarem a ficar resíduos sobre a relva, despeje o cesto de recolha da relva.



**Atenção! Antes de retirar o cesto de recolha, desligue o motor e aguarde que o mecanismo de corte se detenha.**

Stop, de modo a destravar a haste basculante. Empurrando a haste para a frente, a caixa polivalente abre e o cesto de recolha pode ser seguro com uma mão (imagem J, pos. 10).

#### Nota:

**Para garantir um bom resultado, limpe o cesto de recolha e sobretudo a grelha de ventilação após cada utilização.**



**Atenção! Não retire os restos de relva cortada que fiquem na carcaça do corta-relva com a mão nem com o pé, mas**

**com ferramentas adequadas, como pincéis ou escovas.**

Imagem K

Para despejar, segure o cesto de recolha extraído com uma mão pela pega de cima, e com a outra mão no recesso inferior incline para a frente de modo a despejar os resíduos de corte pela abertura grande.

Depois de despejar volte a colocar o cesto de recolha nos respectivos suportes e a caixa polivalente volta a encaixar.



**Atenção! Não trabalhe com a caixa polivalente aberta. Deixe que a haste volte à posição de trabalho e encaixe! Tenha atenção aos cabos e cabos do tipo bowden!**



**Atenção! Coloque o cesto de recolha apenas com o motor desligado e o mecanismo de corte parado.**

#### Corte de relva sem cesto de recolha

O Brillencio é ideal para cortar relva comprida. Através da zona de ejeção traseira superior, os resíduos são expelidos mesmo quando se corta sem o cesto de recolha.

## 9. Manutenção, conservação e armazenamento

### Manutenção

A manutenção envolve trabalhos que conservam o aparelho em bom estado de funcionamento. A verificação regular (ligações roscadas bem apertadas, fissuras, danos) e a substituição das peças desgastadas ou danificadas permite evitar acidentes e avarias do aparelho.

**As reparações só devem ser efectuadas pelos centros de assistência autorizados pelo fabricante ou por técnicos autorizados.**

Com o aparelho é fornecida uma lista dos centros de assistência.



**Atenção! Antes de começar qualquer trabalho de manutenção, tirar a ficha! Perigo de lesões!**

Verifique regularmente o dispositivo de recolha de relva em busca de desgaste ou perda de funcionalidade. Por motivos de segurança, substitua as peças desgastadas ou danificadas.

**Devido ao perigo de lesões físicas e danos materiais: Não lave o apa-**

**relho com água corrente, sobretudo com água sob pressão!**

**Guarde o aparelho em local seco e protegido do frio intenso. O local de armazenamento deve estar fora do alcance das crianças.**

### Substituição das lâminas

Utilize apenas lâminas originais ou autorizadas pelo fabricante. Pode obter as lâminas de substituição junto do seu representante.

**Largura de corte 41 cm (Original-Brill-Peça sobressalente artigo n.º 61601).**



Nunca utilize peças sobresselentes nem acessórios não previstos pelo fabricante.

Se a haste porta-lâminas estiver danificada, deve ser substituída, já que implica desequilíbrios. Por motivos de segurança, a operação deve ser realizada num centro de assistência ou num distribuidor oficial autorizado.

### Conservação

A melhor maneira de eliminar a sujidade e os restos de relva é proceder à limpeza logo após o corte da relva. Limpe com pincéis e trapo. Manter sempre o cabo de travagem isento de sujidade. Se necessário, elimine os resíduos do olhal do cabo.

### Armazenamento

Guarde o aparelho dentro de uma construção fechada. O Brillencio deve ser acomodado com a haste basculada para poupar espaço. Abra simplesmente a caixa polivalente e guarde o cesto de recolha no aparelho.



**Atenção!** Ao dobrar, verificar que os tensores da base não são trilhados.

## 10. Solução de avarias

### Generalidades

É corrente surgirem avarias quando o aparelho não é tratado, cuidado e mantido correctamente. No quadro seguinte são indicadas as avarias mais frequentes e respectiva solução. Para outras avarias, recorra ao fabricante, a um centro de serviço ou a um técnico autorizado.



**Atenção!** As reparações que exigem conhecimentos técnicos devem ser efectuadas por um técnico autorizado.



**Atenção!** Por motivos de segurança, utilize apenas peças sobresselentes do fabricante ou autorizadas pelo mesmo.

**Declaramos expressamente que, segundo a lei alemã sobre respon-**

sabilidade por produtos, não nos responsabilizamos pelos danos causados nos equipamentos por reparações indevidas, por substituições parciais das peças originais ou das peças autorizadas pelo fabricante, bem como os ocasionados por reparações feitas por serviços técnicos não autorizados pelo fabricante. O mesmo se aplica aos acessórios e complementos.

P

Avaria	Causa provável	Solução
Ruídos estranhos, batimentos no aparelho.	Os parafusos do motor ou da caixa do corta-relva estão frouxos.	Aperte os parafusos.
Ruído durante o funcionamento, forte vibração do aparelho.	As lâminas estão danificadas (desequilíbrio), ou soltou-se a fixação da haste porta-lâminas ao eixo do motor.	Aperte os parafusos da lâmina. Leve a um centro de assistência para serem substituídas as peças danificadas.
A relva fica amarelada, o corte não é limpo.	A lâmina não está afiada, a altura de corte está demasiado baixa.	Substitua a lâmina. Suba um pouco a altura de corte.
O corta-relva deixa rastros profundos.	O terreno está muito humedecido, a relva está demasiado molhada.	Deixe secar a relva, não corte com a relva molhada.
Motor não trabalha.	Ausência de corrente de alimentação. Extensão defeituosa.	Verifique a existência de corrente eléctrica. Tire a ficha da rede! Verifique a extensão.
Motor desliga.	Bloqueio provocado por corpo estranho ou o aparelho está entupido.	Desactivar motor. Tire a ficha da rede! Remover corpo estranho ou eliminar entupimento.

## 11. Conselhos para um uso correcto / Instruções de segurança



**Controlo antes e após cada utilização**

Antes de cada utilização efectue um controlo visual do aparelho. Não utilize o aparelho, se os dispositivos de segurança (alavanca de comando, as coberturas de segurança) e/ou o dispositivo de corte se encontrarem danificados ou gastos. Nunca desactive os dispositivos de segurança.

Antes de iniciar o corte verifique a área que pretende cortar. Retire os corpos estranhos existentes (p. e. pedras, ramos ou ossos). Durante o corte procure detectar os corpos estranhos.

Durante o corte utilize sempre sapatos resistentes e calças compridas. Nunca corte descalço ou de sandálias.

Comprove regularmente o estado dos mecanismos de corte e, se for necessário, repare-os de maneira adequada.

A ferramenta de corte só pode ser substituída pela assistência Brill ou pelo representante especializado devidamente autorizado.



**Utilização / Responsabilidade**

Certifique-se que não se situam outras pessoas (particularmente crianças) ou animais perto da área de trabalho.

O aparelho pode provocar ferimentos graves! Você é o responsável pela segurança na área onde está a trabalhar. Não coloque o aparelho em funcionamento, estando o mesmo virado. Perigo de ferimento!

Utilize o aparelho exclusivamente para o uso previsto, conforme descrito no manual de instruções.

Corte a relva somente com luz natural ou com luz artificial suficiente.

Durante o trabalho, procure adotar sempre uma posição firme e segura, inclusive nos declives. Corte a relva em sentido perpendicular ao declive, nunca para cima ou para baixo. Não corte a relva em declives muito íngremes. Tenha cuidado quando mudar de direcção nos declives, quando virar o aparelho ou aproximar-se do mesmo. Tenha cuidado quando andar para trás. Perigo de tropeçar!

Trabalhe com o aparelho numa velocidade reduzida.

Desligue o motor quando transportar o aparelho e incliná-lo sobre outras superfícies que não sejam de relva, assim como quando levar e retirar o aparelho da área de corte. Nunca utilize o aparelho com os dispositivos de segurança danificados ou sem os mesmos.

Inicie ou accione o interruptor de arranque com cuidado, de acordo com as indicações do fabricante. Mantenha os pés afastados da ferramenta de corte.

Aquando a activação ou accionamento do motor não pode inclinar o aparelho, a não ser que tal actuação seja um requisito para o respectivo processo. Neste caso, deverá inclinar o aparelho o estritamente necessário, e levantá-lo apenas pelo lado apostado ao que estiver posicionado.

Não coloque o motor em funcionamento se estiver posicionado em frente do canal ejetor.

Mantenha os dedos e os pés afastados da ferramenta de corte!

Nunca levante ou carregue o aparelho com o motor ligado.

Desligue o motor antes de efectuar qualquer trabalho no aparelho, quando abandonar o mesmo ou quando encher o depósito.

Se durante o trabalho surgir algum obstáculo, desligue o aparelho. Tire a ficha de rede. Retire o obstáculo, verifique se o aparelho ficou danificado e, se necessário, leve-o para reparar.

Tire a ficha da rede se o aparelho começar a vibrar fortemente e verifique o motivo.



**Interrupção do trabalho**

Nunca deixe o aparelho sem vigilância. Se tiver de interromper o trabalho, tire a ficha da rede e guarde o aparelho num local seguro.

Se tiver de interromper o trabalho para se dirigir a outra área, desligue o aparelho e tire a ficha da rede.



**Tenha em conta as condições ambientais**

Nunca utilize o aparelho com chuva ou numa área húmida e molhada.

Não trabalhe com aparelhos eléctricos junto de piscinas ou lagos de jardim.

Respeite o horário de descanso / silêncio da sua comunidade!



**Segurança eléctrica**

O cabo de conexão deve ser controlado regularmente quanto a danos e sinais de envelhecimento.

Utilize apenas extensões autorizadas.

Retire imediatamente a ficha da rede se detectar danos ou cortes na extensão ou no cabo de conexão.

## Garantia

O fabricante concede 24 meses de garantia (a partir da data da compra) aos seus produtos de uso exclusivamente privado, sem prejuízo das disposições da lei em matéria de direitos de reclamação no âmbito das garantias. A prestação da garantia diz respeito a todas as falhas importantes dos produtos, comprovadamente atribuíveis a defeitos de material ou de fabrico. Depois da nossa avaliação, receberá um produto sem defeito ou será efectuada a reparação gratuita do produto, se forem cumpridas as seguintes condições:

- Em caso de transferência de risco, o produto foi entregue isento de vício jurídico.
- Apresentação de um recibo original com endereço do vendedor, data da compra, designação do modelo e do produto a título de comprovativo de compra. O local de compra se situa dentro do espaço da EU.
- O produto foi tratado convenientemente e de acordo com as recomendações do manual do utilizador. A manutenção e a lim-

peza do produto de acordo com as indicações do manual do utilizador é indispensável. O produto não foi alvo de tentativa de desmontagem nem de reparação por parte do vendedor nem de terceira pessoa não autorizada.

- É preciso garantir a utilização exclusiva de peças sobressalentes e acessórios originais ou autorizados pelo fabricante. A utilização de peças e acessórios não originais poderá causar prejuízos indirectos e acidentes. Tais prejuízos indirectos estão excluídos da garantia.
- O produto tem de ser enviado directamente ou devidamente franquiado a um ponto de assistência técnica autorizado. O produto deve vir acompanhado do respectivo recibo original.
- Não são cobertos pela garantia danos devidos a erros de utilização, uso diferente daquele a que se destina, utilização de peças de substituição ou sobressalentes e acessórios não originais ou não autorizados, bem como trabalhos de manutenção ou de limpeza impróprios.

Os produtos são compostos por diferentes componentes sujeitos a desgaste decorrente do uso ou a um desgaste considerado normal. Estas peças também não são abrangidas pela garantia.

Por se tratar de peças de desgaste, excluem-se os seguintes componentes individuais, em função do produto:  
Lâmina / barra de lâminas / correia de transmissão / rolo de tratamento / rolo das lâminas / lâmina inferior / placa de corte fio cortante / tampa da cabeça porta-lâmina / lâmina de serra / níquel / célula em cádmio (bateria).

Esta garantia do fabricante não afecta os direitos de reclamação perante o agente autorizado / vendedor ao abrigo da garantia.

P



# Brill Service Centers

[www.brillgarten.de](http://www.brillgarten.de)

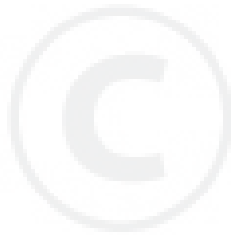

Brill Gartengeräte GmbH · Postfach 31 61 · D-58422 Witten  
[www.brillgarten.de](http://www.brillgarten.de)